

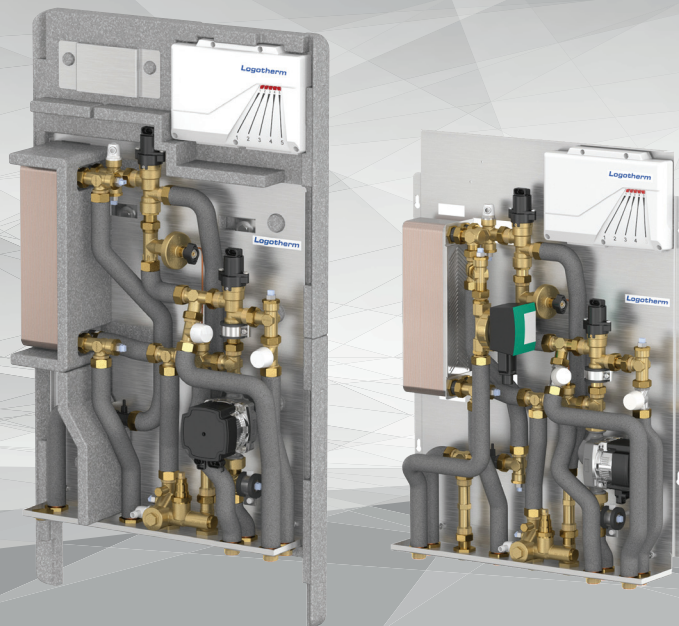

LogoMatic G2

UC/ MC/ MC-UC, régulation électronique,

S-/M-/L-Line à commande par application en tant que stations complètes ou prêtes à l'emploi



FRA Instructions d'installation et d'utilisation



Abréviations	
EFS	Eau froide sanitaire
ECS	Eau chaude sanitaire
DCC	Départ circuit de chauffage
RCC	Retour circuit de chauffage
MC / MK	Circuit mélangé
UC / UK	Circuit non mélangé
Z / CECS	Circulation d'eau sanitaire
L	Longueur
CC	Circuit de chauffage
AG	Filet mâle
HR	Haut rendement
RBS	Robinet à boisseau sphérique
prim.	Circuit primaire
sec.	Circuit secondaire
OC	Ouverture de clé
CES	Chauffage eau sanitaire
Chauff.	Chauffage
CAR	Clapet anti-retour
Chap.	Chapitre
CTS	Capteur de température de sécurité
STE	Sonde de température extérieure
CS	Station complète

Table des matières

1.	Consignes de sécurité	4
1.1	Application	5
1.1.1	Utilisation conforme.....	5
1.1.2	Utilisation non conforme	6
1.2	Désignation de l'appareil	6
1.3	Consignes de mises en garde	7
1.4	Comportement en cas de dysfonctionnements ou de fuite	8
1.5	Pièces détachées et d'usure	8
1.6	Exigences envers le personnel spécialisé	8
1.7	Responsabilité.....	8
2.	Description du fonctionnement	9
3.	LogoMatic G2 - stations d'appartement à régulation électronique	10
3.1	Numéros d'article des stations d'appartement	10
3.2	Caractéristiques techniques	12
3.3	Structure et composants.....	13
3.4	Montage	15
3.4.1	Modèles apparents isolés avec une isolation thermique de plusieurs couches.....	17
4.	Composants individuels des stations (selon le modèle)	20
4.1	Montage d'un compteur calorimétrique en option	20
4.2	Montage d'un compteur d'eau froide sanitaire en option	21
4.3	Vanne de zone circuit de chauffage	22
4.3.1	Limitation de la température de sécurité et actionneur en option.....	23
4.4	Filtre à impuretés et bypass thermostatique.....	24
4.5	Régulateur à pression différentielle	25
4.7	Circuit de chauffage mélange (en fonction du modèle).....	27
4.7.1	Pompe de circuit de chauffage haut rendement	28
4.8	Limiteur de débit pour ECS	29
4.9	Boucle de circulation sanitaire avec pompe et CAR.....	30
4.10	Accessoires en option	32
4.10.1	Distributeur de circuit de chauffage	33
4.10.2	Réglette à bornes pour le distributeur de circuit de chauffage du plancher	34
4.10.3	Circuit de chauffage statique (pour les modèles MC-UC) et distribution de circuit de chauffage parallèle	35
4.10.4	Kits de robinets à boisseaux sphériques, DN 20 droits (BV)	36
4.10.5	Rails de montage avec robinets à boisseaux sphériques (FFR).....	36
4.10.6	Capots de recouvrement et boîtier d'habillage	37
4.10.7	Exemples de configuration (ou stations complètes CS).....	39
5.	Mise en service	42
5.1	Rinçage et remplissage	42
5.2	Première mise en service	42
6.	Maintenance et service	43
7.	Courbes de perte de pression	44
8.	Dépannage des défauts possibles	46
9.	Pièces de rechange	47

1. Consignes de sécurité



Veillez suivre précisément les consignes de sécurité suivantes afin d'éviter tout danger et dommage pour les personnes et les équipements.

Ces instructions d'utilisation visent à une utilisation et au montage sûr de l'appareil et ne prétendent pas à l'exhaustivité.



Si vous relevez des incohérences à la lecture de ces instructions ou si des doutes

demeurent, veuillez vous adresser au fabricant. Les présentes instructions d'utilisation décrivent l'appareil et sa fonction et visent à informer des consignes de sécurité nécessaires et à attirer l'attention sur d'éventuels dangers. Des informations techniques complémentaires sont fournies dans les autres documents et doivent être respectées.

Les présentes instructions d'utilisation sont uniquement valables pour l'appareil décrit et ne sont pas soumises au service de modification du fabricant. Les croquis et schémas contenus ne sont pas à échelle.

- Conservez ces instructions d'utilisation de manière à ce que tous les collaborateurs chargés de tâches sur l'appareil puissent y avoir accès en cas de besoin.
- Conservez les instructions d'utilisation durant l'ensemble de la phase d'utilisation dans un état propre, exhaustif et lisible.
- Liez les instructions d'utilisation avant de travailler la première fois avec l'appareil et consultez-les en présence de doutes et d'incertitudes en rapport avec l'appareil.
- Si vous relevez des incohérences à la lecture de ces instructions d'utilisation, ou si des doutes demeurent, veuillez vous adresser au fabricant.

Groupe ciblé

Ce manuel s'adresse exclusivement à des techniciens spécialisés et agréés.

Les travaux sur l'installation de chauffage, le circuit d'eau sanitaire, les circuits de gaz et d'électricité doivent être effectués uniquement par du personnel spécialisé ou des installateurs agréés par le fournisseur d'énergie respectif.

Réglementation

Pendant les travaux, respectez :

- les prescriptions légales en matière de prévention des accidents,
- les prescriptions légales en matière de protection de l'environnement,
- les réglementations des associations professionnelles,
- les conditions de sécurité DIN, EN, DVGW, TRGI, TRF et VDE en vigueur.
- ÖNORM, EN, ÖVGW-TR Gas, ÖVGW-TRF et ÖVE
- SEV, SUVA, SVGW, SVTI, SWKI et VKF
- ainsi que toutes les nouvelles réglementations et normes en vigueur, régionales ou nationales

Consignes pour les travaux sur l'installation et les paramètres du réseau

- Éteignez l'installation de chauffage et vérifiez qu'elle est bien hors tension (par exemple au niveau du fusible séparé ou de l'interrupteur principal).
- Protégez l'installation de toute remise en marche involontaire.
- ATTENTION : Risque de brûlure : lorsque la température du fluide > 60 °C
- Paramètre de réseau chauffage : Niveau de pression nominale: PN10
Température de service max. admissible : 100 °C
- Paramètre de réseau sanitaire : Niveau de pression nominale: PN10
Pression KW min. 1 bar
Température de service max. admissible : 100 °C
Pression de fonctionnement optimale : 2 bar
- Les appareils doivent être installés dans des locaux fermés, à l'abri du gel.
- Au niveau du lieu d'installation, tenir compte d'éventuelles émissions sonores et de la dissipation thermique de la station.
- Lors de l'étude et de l'installation, les zones de protection selon EN 60529 doivent être respectées
- La protection de l'installation sanitaire doit s'effectuer conformément aux normes p. ex. DIN 1988 ou DIN EN 806, c-à-d-à-d avec vanne de sécurité et le cas échéant, vase d'expansion.

Remarque :

Si des températures primaires élevées >60 °C sont à prévoir, le point de prélèvement d'eau chaude potable doit être protégé contre les échaudages thermostatiques pour limiter la température de sortie en conséquence (en cas de panne de courant).

L'équipotentialité et la mise à la terre s'effectuent via la régulation et le raccordement au réseau 230 V.

1.1 Application

1.1.1 Utilisation conforme

Les stations d'appartement servent à la transmission de la chaleur entre le réseau d'approvisionnement et les consommateurs thermiques.

Les stations d'appartement doivent être employées exclusivement dans ce but, dans le respect des instructions de maintenance et d'utilisation et de toutes les normes et prescriptions en vigueur.

Toutes les consignes contenues dans ces instructions d'utilisation doivent être observées et le plan de maintenance doit être suivi.

Toute divergence avec l'utilisation conforme peut constituer une source de risques et est fondamentalement interdite.

La station d'appartement LogoMatic alimente une unité d'habitation en chaleur et en eau sanitaire chaude suivant le principe des flux inversés. Toute utilisation dépassant ce cadre est interdite et considérée comme non conforme.

Utilisation conforme dans des installations de chauffage et d'eau sanitaire suivant les normes DIN en vigueur. Un montage incorrect et une exploitation non conforme du groupe annulent les droits de garantie. Tous les robinets d'arrêt doivent être fermés uniquement par le personnel autorisé en cas d'intervention, faute de quoi les robinets de sécurité perdraient leur efficacité.

La station d'appartement LogoMatic n'est pas destinée à être installée dans ou à proximité de salles de repos ou de dortoirs.

Il faut éviter la transmission du son dans et vers les murs ou les pièces adjacentes !



Prudence :

Ne modifiez jamais les composants électriques, l'installation ou les composants hydrauliques ! Toute modification peut provoquer un dysfonctionnement de l'installation.

Remarques relatives au domaine d'utilisation :

Vérifier l'adéquation de nos produits à l'application prévue avant de les utiliser.

Notamment pour les installations de chauffage, veuillez accorder une attention particulière aux propriétés de l'eau de chauffage conformément à VDI 2035 pour la protection de l'installation de chauffage ainsi qu'à la qualité d'eau pour des applications d'eau sanitaire sur place.

En présence de propriétés critiques de l'eau, prenez des mesures adaptées (p. ex. traitement de l'eau) pour éviter une altération du fonctionnement et / ou des dommages dus p.ex. à la corrosion. Vérifier en particulier les valeurs seuils admises, comme p. ex. celles de la conductivité électrique, le pH, le degré de dureté en Allemagne, la concentration d'ammonium.

Par ailleurs, il faut tenir compte des normes, réglementations et directives locales en vigueur mentionnées dans les instructions de montage et d'utilisation fournies.

Informations détaillées, voir zone de téléchargement sur www.flamcogroup.com.

1.1.2 Utilisation non conforme

Toute autre utilisation de l'appareil, non conforme à la destination peut être la cause de dangers et n'est pas autorisée.

Ce qui suit est en particulier interdit :

- Débit de liquides autres que de l'eau avec les propriétés décrites
- Utilisation de l'appareil sans avoir pris connaissance au préalable des instructions d'utilisation
- Utilisation de l'appareil sans plaques signalétiques et indicatrices Utilisation de l'appareil dans un état défectueux

1.2 Désignation de l'appareil

Désignation :	LogoMatic G2
Fonction :	Transmission d'énergie thermique pour alimenter le chauffage et la production d'eau chaude
Type :	Station prêtes à l'emploi/complètes comme S-/M-/L-Line dans différentes variantes (UC, MC, MC-UC)
Fabricant :	Meibes System-Technik GmbH

1.3 Consignes de mises en garde

Les consignes de sécurité et avertissements attirent l'attention sur des risques résiduels inévitables dus à la construction lors de l'utilisation de l'appareil. Observer impérativement les mesures citées pour éviter ces risques.

Ne jamais entreprendre de modifications ou de transformations sur la station sans avoir demandé au préalable l'autorisation. Seul du **personnel spécialisé** et qualifié est autorisé à effectuer ces travaux. Cela s'applique également à l'installation électrique.



Lorsque l'installation est en marche, les pièces qui conduisent l'eau sont brûlantes. Le contact avec ces pièces de l'installation peut entraîner des brûlures. La station d'appartement et ses composants conducteurs thermiques sont en grande partie dotés d'une isolation durable. Cette isolation prévient non seulement les pertes de chaleur superflues, elle sert également de protection contre les contacts involontaires et les risques de brûlure. Pour cette raison, l'isolation doit être retirée uniquement lors des travaux de maintenance ou de réparation et doit être correctement remise en place après intervention.

Attention : Quelques composants et modèles de station ne sont pas dotés d'isolation d'usine. Il convient de ce fait de veiller tout particulièrement à éviter tout contact involontaire !

L'installation fonctionne avec de l'eau brûlante, à haute pression, pouvant occasionner des brûlures en cas de contact. Ouvrir de ce fait prudemment les robinets de purge d'air et de vidange et ne pas travailler sur des composants sous pression.



Les composants techniques (p.ex. régulation, pompes etc.) fonctionnent avec la tension du réseau ! **Pour cette raison, mettre la station hors tension lors des travaux de maintenance et de réparation. Protéger l'installation de toute remise en marche involontaire.**

Des décharges électriques mortelles peuvent être causées par des projections d'eau. Les dispositifs de sécurité peuvent également être mis hors service suite à une fuite d'eau.

Toute modification sur la station n'ayant pas fait l'objet d'une autorisation par le constructeur, entraîne l'annulation de tout recours à la garantie.

Risques résiduels :

L'appareil a été construit selon l'état de la technique et conformément aux règles techniques reconnues en matière de sécurité. Les risques résiduels suivants peuvent apparaître lors de travaux de montage, de mise en service, de maintenance et de démontage :

Avertissement : Risque de brûlure dû à une température de fluide élevée

- Travailler de manière particulièrement prudente.
- Porter des vêtements de sécurité (par ex. gants de protection résistant à la chaleur).
- Si nécessaire, le seuil de libération thermique des surfaces doit être mesuré avant de débiter le travail.
- Utiliser les outils prévus.

Danger : Risque de blessure dû à la tension électrique

- Les travaux sur les équipements électriques sont uniquement autorisés aux électriciens chargés de tâches.
- Les logements électriques doivent toujours être gardés fermés.

1.4 Comportement en cas de dysfonctionnements ou de fuite

- Fermer les conduites de fluide avec la vanne respective.
- Contacter un spécialiste ou le service clientèle du fabricant.

L'appareil ne doit être remis en service que lorsque le spécialiste a éliminé de dysfonctionnement et rétabli l'état conforme à sa destination.

1.5 Pièces détachées et d'usure

Toutes les pièces détachées et d'usure doivent correspondre aux exigences techniques fixées par l'entreprise Meibes System-Technik GmbH. Ceci est uniquement garanti avec les pièces détachées d'origine. Le fabricant décline toute responsabilité pour les dommages survenus suite à l'utilisation de pièces détachées et d'usure ou d'auxiliaires non validés.

Les pièces détachées et d'usure correspondantes peuvent être consultées dans les documents afférents.

1.6 Exigences envers le personnel spécialisé

Le personnel spécialisé dispose d'une formation spécialisée approfondie et d'une expérience suffisante afin de réaliser de manière autonome des travaux complexes ou liés à des risques résiduels. Ces expériences se rapportent respectivement à un domaine spécialisé, par ex. la maintenance, les travaux sur les installations électriques, mécanicien d'installation pour la technique de sanitaire, chauffage et climatisation. Le personnel spécialisé doit être en mesure d'évaluer correctement de manière préliminaire les travaux à mener sur le plan de la faisabilité, des risques et des dangers ainsi que des auxiliaires nécessaires. Les attentes envers un personnel spécialisé sont qu'il comprenne des plans ou descriptions complexes peu préparés et qu'il recherche les informations détaillées manquantes et nécessaires via les canaux adaptés. Le personnel spécialisé doit être en mesure de rétablir l'état conforme à la destination d'une installation et de le contrôler. Un employé peut être spécialisé dans plusieurs domaines.

Seul un personnel spécialisé selon la disposition DGUV 3 peut être employé pour des travaux sur l'équipement électrique.

1.7 Responsabilité

Nous nous réservons tous les droits d'auteur du présent document. Aucune utilisation abusive, en particulier une reproduction et une transmission à des tiers n'est autorisée. Les présentes instructions de montage et d'utilisation doivent être remises au client. L'exécutant et/ou l'installateur agréé a le devoir d'expliquer au client le fonctionnement et l'utilisation de l'installation de manière compréhensible.

2. Description du fonctionnement

Les stations d'appartement à réglage électronique LogoMatic Comfort G2 alimentent une unité d'habitation en eau chaude sanitaire et en chauffage. Le chauffage de l'eau sanitaire s'effectue selon le principe des flux inversés au moyen d'un échangeur de chaleur avec plaques en acier inoxydable et d'une vanne de régulation électronique. La station doit être uniquement raccordée au départ et au retour ainsi qu'à la conduite d'eau froide.

La régulation intégrée fonctionne à 230 V / 50 Hz. Le fusible secteur est à 10 A.

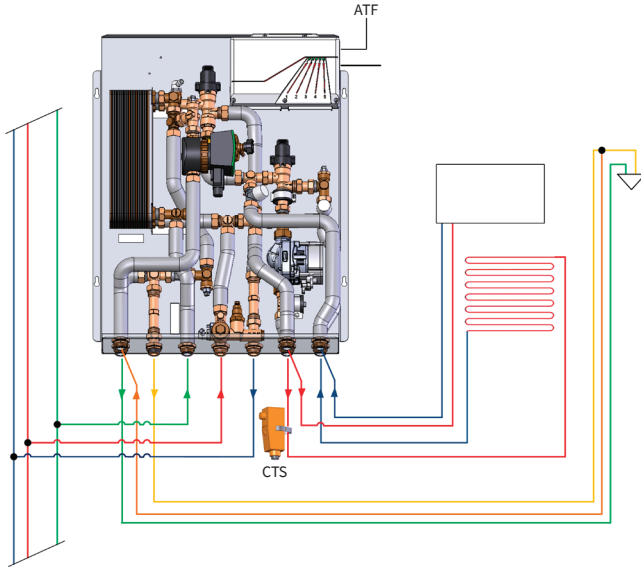

Fig. : Exemple d'intégration d'une station LogoMatic G2 MC-UC-DHWC avec circuit de chauffage mélangé ainsi que CTS et STE en option.

Remarque relative à la régulation de chauffage par pilotage météorologique LM G2 avec une sonde de température extérieure (STE) avec IP54.

CTS avec déclencheur électrothermique disponible en option ! (voir chap. 4.3.1)

Un régulateur à pression différentielle dans la station permet la compensation hydraulique des circuits de chauffage. La vanne de zone intégrée dans chaque appareil permet également une régulation du circuit de chauffage de l'appartement.

Le montage d'une régulation ambiante ou d'une régulation à l'aide d'une pièce de référence (en option) permet de faire fonctionner individuellement le circuit de chauffage de l'appartement. Des raccords pour compteur d'eau et compteur calorimétrique (L = 110 mm, 2 x 3/4" filet mâle) sont compris dans la livraison de chaque station.

Remarque : d'autres accessoires ou options sont indiqués dans la liste actuelle de prix (STE, STW etc.).

Description de la production d'eau chaude :

Le chauffage s'opère d'après une valeur de régulation pré-configurée (50 °C, 60 °C avec circulation). La valeur de régulation peut être modifiée par le service après-vente sur demande.

Si un tirage est détecté par le débitmètre, la régulation de la production d'eau chaude s'opère par le biais de la vanne de régulation d'après la valeur de consigne pré-configurée.

3. LogoMatic G2 - stations d'appartement à régulation électronique

3.1 Numéros d'article des stations d'appartement

N° d'art. clé pour les stations prêtes à l'emploi Logomatic G2

Exemple de n° d'art.	Numéro d'identification		Modèle	Caractéristique/abréviation de la station		
M11114.XYZ	Type de chauffage	X=	4	UC	pour un CC non mélangé	
			5	MC	pour un CC mélangé	
			6	MC-UC	pour un CC mélangé et un non mélangé	
	Classes de performances	Y=	_/0	S-Line	comme modèle acier pour apparent/encasté :	F/S
			1	M-Line		
			2	Série L	comme modèle isolé pour apparent	SI
			3	S-Line		
			4	M-Line		
	Circulation eau sanitaire	Z=	-	sans CECS	avec ETP brasé au cuivre	CU
			1	Avec CECS (DHW-C)		
			2	sans CECS	avec ETP brasé au cuivre	SX
	3	avec CECS (DHW-C)				

Remarque : Pour les stations prêtes à l'emploi, des produits complémentaires adaptés peuvent être ajoutés en option. Contrairement aux stations complètes (CS), dans lesquelles des robinets à boisseaux sphériques, distributeurs de circuits de chauffage FB ou capots sont par ex. inclus (voir chap. 4.10.7).

Stations prêtes à l'emploi avec ETP brasés au cuivre (sans CECS)

Modèles acier pour encastré ou apparent et isolé Modèles apparents*	S-Line	M-Line	Série L
Modèles LogoMatic G2	12 L/min (35 kW)	17 L/min (46 kW)	22 L/min (60kW)
UC	M11114.4 /-43	M11114.41 /-44	M11114.42 /-45
MC	M11114.5 /-53	M11114.51 /-54	M11114.52 /-55
MC-UC	M11114.6 /-63	M11114.61 /-64	M11114.62 /-65

Stations prêtes à l'emploi avec ETP brasés au cuivre et CECS

Modèles apparent-/ et encastré*	S-Line	M-Line	Série L
Modèles LogoMatic G2	12 L/min (35 kW)	17 L/min (46 kW)	22 L/min (60kW)
UC	M11114.401 /-431	M11114.411 /-441	M11114.421 /-451
MC	M11114.501 /-531	M11114.511 /-541	M11114.521 /-551
MC-UC	M11114.601 /-631	M11114.611 /-641	M11114.621 /-651

Stations prêtes à l'emploi avec ETP étanches (sans CECS)

Modèles apparent-/ et encastré*	S-Line	M-Line	Série L
Modèles LogoMatic G2	12 L/min (35 kW)	17 L/min (46 kW)	22 L/min (60kW)
UC	M11114.402 /-432	M11114.412 /-442	M11114.422 /-452
MC	M11114.502 /-532	M11114.512 /-542	M11114.522 /-552
MC-UC	M11114.602 /-632	M11114.612 /-642	M11114.622 /-652

Stations prêtes à l'emploi avec ETP étanches et CECS

Modèles apparent-/ et encastré*	S-Line	M-Line	Série L
Modèles LogoMatic G2	12 L/min (35 kW)	17 L/min (46 kW)	22 L/min (60kW)
UC	M11114.403 /-433	M11114.413 /-443	M11114.423 /-453
MC	M11114.503 /-533	M11114.513 /-543	M11114.523 /-553
MC-UC	M11114.603 /-633	M11114.613 /-643	M11114.623 /-653

*Tous les types de boîtiers (en acier ou isolants) pour les stations préfabriquées doivent être commandés séparément. Ils ne sont pas inclus dans les numéros d'articles cités.

3.2 Caractéristiques techniques

Dimensions :	Largeur x hauteur x profondeur (lxHxP en mm)
Stations prêtes à l'emploi sans armoire modèle apparent /encastré	576 x 775 x 110 (selon l'équipement)
Modèle apparent isolé	env. 556 x 990 x 163
Raccords en bas	3/4"
Puissance de chauffage	10 kW (20 K)
Puissance d'eau chaude	35 ; 46 ou. 60 kW (pour chauffage d'eau sanitaire de 10 à 50 °C et temp. départ nom. primaire), quantité de tirage 12, 17 ou 22 L/min
Temp. de départ nominale (primaire)	65 °C

Limites d'utilisation :

Temp. départ max. (primaire) :	100 °C
Niveau de pression nominale (primaire) :	PN10
Pression différentielle max.(primaire) :	2,5 bar
Min. Pression différentielle (primaire) :	0,03 bar
Réglage d'usine régulateur à pression différentielle :	10 kPa
Temp. max. (sanitaire)	100 °C
Niveau de pression nominale(sanitaire) :	PN10
Min. Pression de service (sanitaire) :	1 bar

3.3 Structure et composants

Illustrations à titre d'exemple :

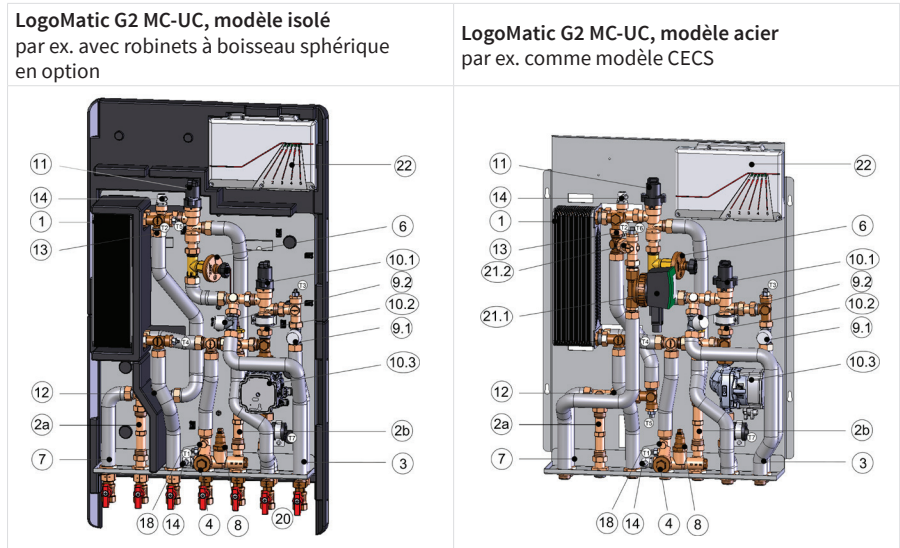

Légende

N°	Pièces	Remarque
1	Échangeur thermique à plaques en acier inoxydable, brasé au cuivre ou brasé au cuivre et scellé	Plaques de 24/40/60
2a	Pièce de raccord pour le compteur d'eau froide	(L = 110 mm, 2 x 3/4" AG)
2b	Pièce de raccord pour compteur de chaleur	(L = 110 mm, 2 x 3/4" AG)
3	Flexible ondulé et isolé en acier inox	
4	Filtre à impuretés fermé par bouchon	
6	Régulateur à pression différentielle DN15 (5-25 kPa) kvs = 1,6	
7	Raccordement eau sanitaire froide vers l'appartement	
8	Bypass thermostatique, réglable de 35 à 65 °C	pour la fonction de maintien de chaleur
9.1/ 9.2	Partie inférieure de la vanne de régulation 3/4", en fonction du modèle pour MC/UC	Vanne de zone pour les circuits de chauffage d'appartements
10	Circuit mélangé avec vanne de régulation motorisée (10.1), type Mut VDE ML et (10.2) clapet anti-retour (CAR) ainsi que (10.3) pompe HR de type GF UPM3 hybride 15-70.130	(10.2), (10.3) uniquement pour les modèles MC
11	Vanne de régulation type MUT, VDE, ML avec servomoteur	
12	Capteur de débit 3/4", type Sika VTY10	1 - 30 l/min
13	Capteur de débit, selon modèle	(Non disponible pour L-Line)
14	Bouchon de vidange / purge 1/2 "	côté chauffage
18	Manchon M10x1 pour doigt de gant de compteur de chaleur	en option Compteur d'eau chaude
20	Vannes d'arrêt 3/4" (écrou libre x 3/4" filet femelle)	Équipement spécifique au produit
21	Pompe de la boucle de circulation sanitaire avec (21.2) clapet anti-retour	Équipement spécifique au produit
22	Module de régulation et de commutation LogoTronic	

Schéma hydraulique

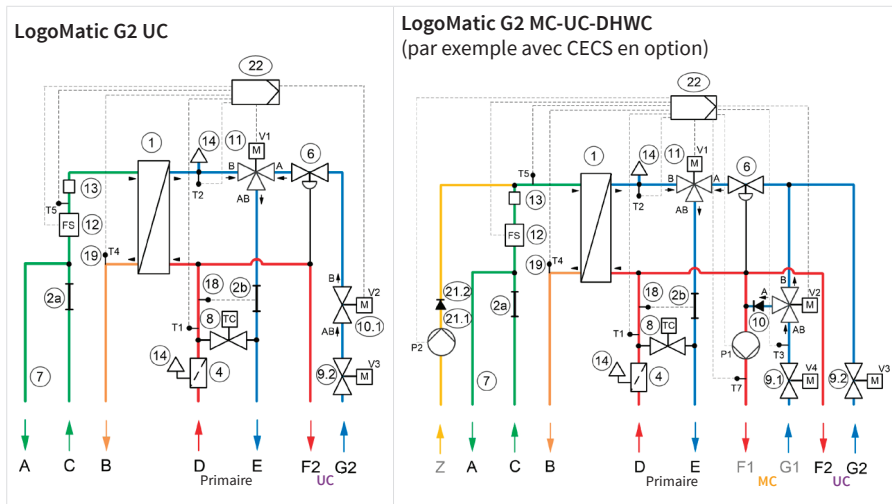

Légende : Raccords 3/4" filet mâle (sans robinets à boisseau sphérique en option)

	UC	MC	MC-UC
A	Eau froide – sortie appartement, (2e raccordement eau froide)	A	A
B	Eau chaude sanitaire – sortie appartement (EC)	B	B
C	Eau froide – arrivée raccordement immeuble (EF)	C	C
D	Chauffage – départ raccordement immeuble (CD chauffage)	D	D
E	Chauffage – retour raccordement immeuble (CR chauffage)	E	E
F1/F2	Chauffage – départ circuit de chauffage appartement, F1-MC / F2-UC	F2	F1
G1/G2	Chauffage – retour circuit de chauffage (CR appartement), G1-MC / G2-UC	G2	G1
CEP	Circulation d'eau sanitaire (selon modèle)	-	CEP

Aperçu des désignations capteurs /acteurs

Capteurs de température (2 brins)			UC	MC	MC-UC
T1	Départ	Côté primaire	T1	T1	T1
T2	Retour		T2	T2	T2
T3	Retour CC			T3	T3
T4	ECS	Côté secondaire sortie PWT	T4	T4	T4
T5	EFS (et CECS si disponible)	Côté secondaire sortie ETP	T5	T5	T5
T7	Départ MC			T7	T7
Vannes et pompes (3/4 brins)					
V1	Retour, côté primaire	CES/chauffage	V1	V1	V1
V2	Retour circuit de chauffage	(et vanne de mélange pour MC)	V2	V2	V2
V3	Vanne de zone UC	Servomoteur, en option	V3		V3
V4	Vanne de zone MC	Servomoteur, en option		V4	V4
P1	Pompe de circuit de chauffage MC			P1	P1
P2	Pompe CECS	pour CECS en option		P2	P2

3.4 Montage

Lors du montage, respectez les consignes de sécurité et les instructions de montage supplémentaires pour les autres composants ! Un montage et un fonctionnement non conformes des stations excluent toute prétention à garantie.

Possibilités de montage : selon le modèle en apparent ou encastré

Remarque : des plaques et bandes d'isolation sont disponibles séparément pour les modèles encastrés

Dimensions des plaques de base (tôles sans isolation) :

pour le modèle isolé (apparent isolé / SI)

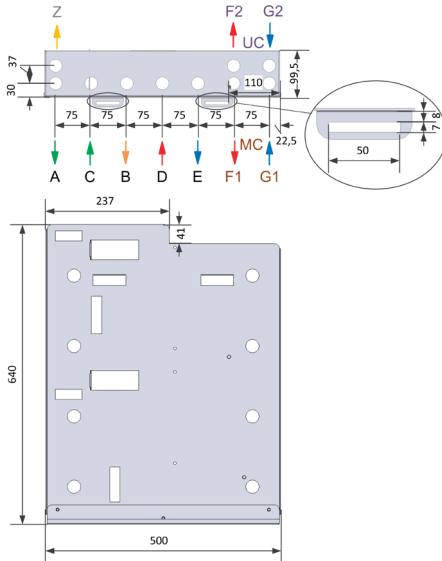

pour le modèle acier (apparent/encastré)

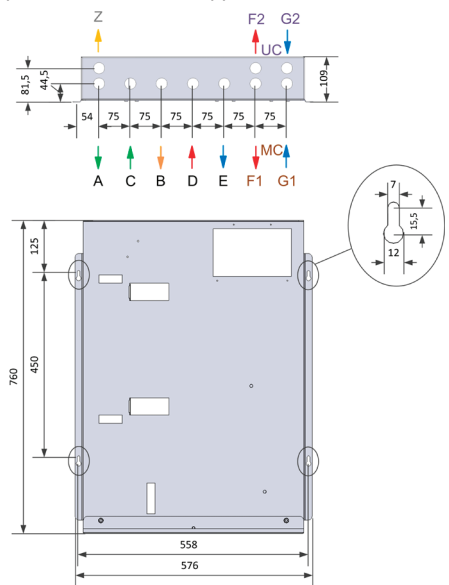

Dimensions et raccords des stations (illustrations à titre d'exemple)

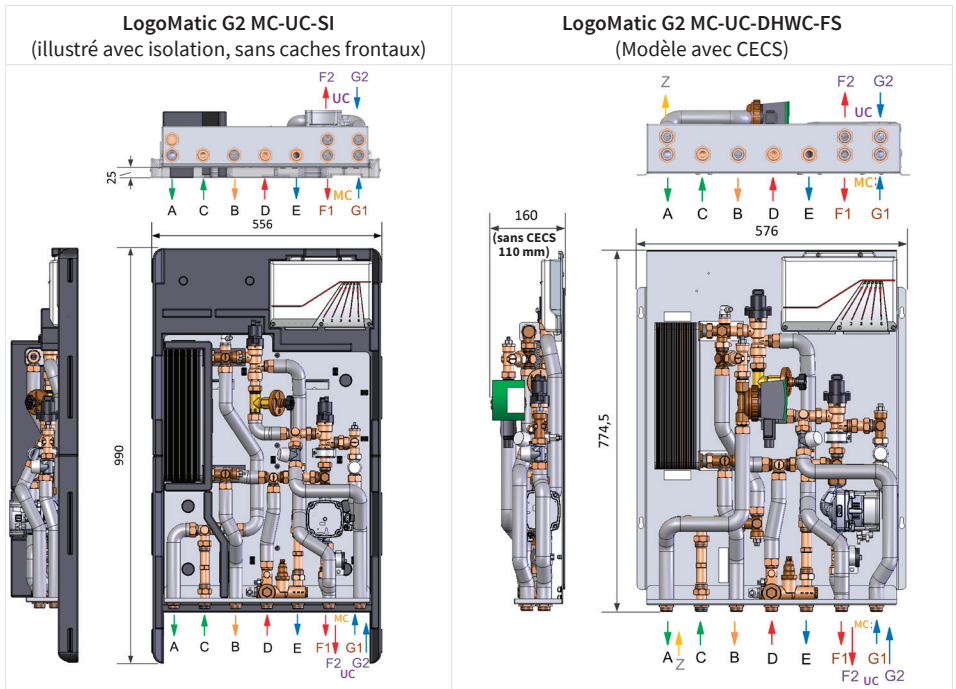

Remarque : Légende des raccords, cf. [chap. 3.3](#)

Pour des informations sur les profondeurs d'installation avec différentes combinaisons d'équipements et de produits, voir le chapitre 4.10.6.2.

3.4.1 Modèles apparents isolés avec une isolation thermique de plusieurs couches

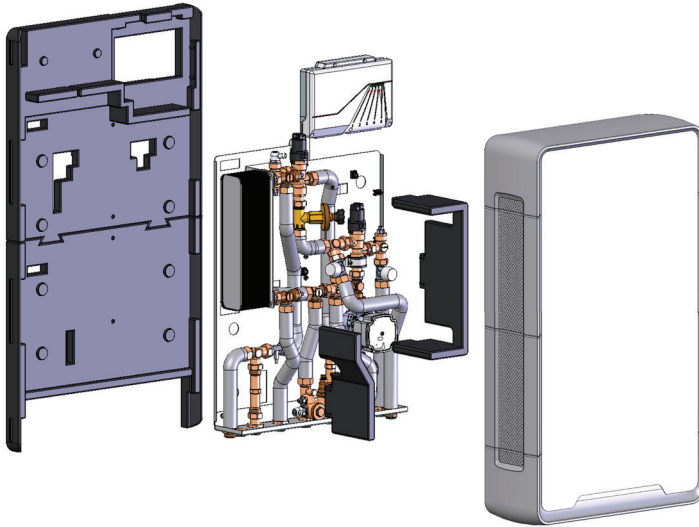

FRA

Dimensions isolation thermique modèle apparent et tôle de support (indications en mm) :

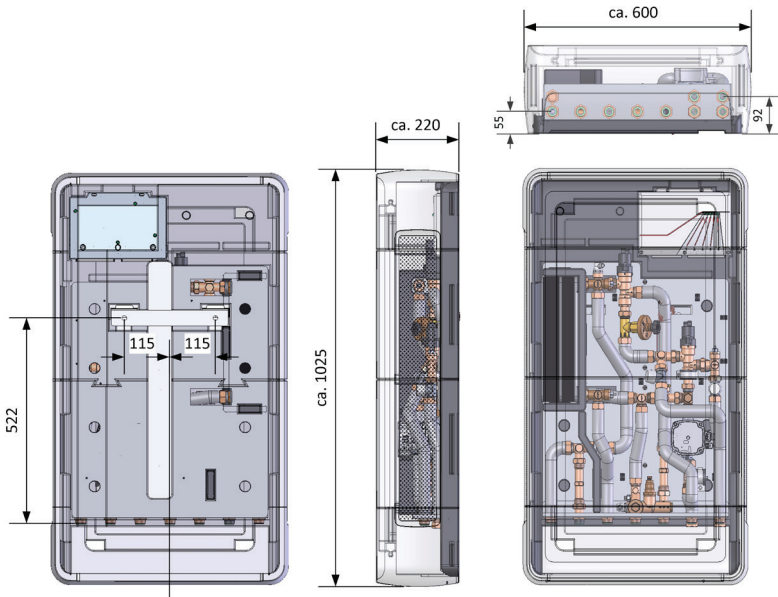

Assemblage et étapes de montage

1. Monter la plaque de support au mur (observer les dimensions suivantes)
2. Accrocher la station LogoMatic G2 avec l'isolation arrière et la tôle de stabilisation sur la tôle de support
3. Procéder aux raccordements hydraulique et électrique
4. Mise en service (cf. chap. 5)
5. Mettre en place les pièces d'isolation avant

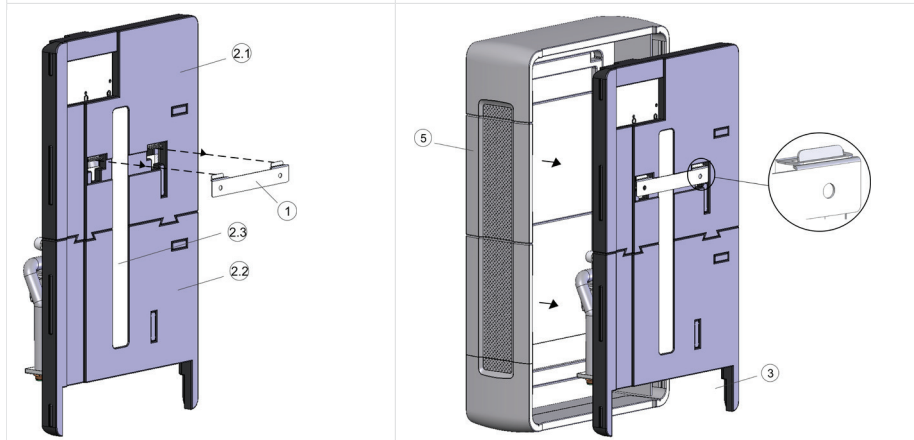

Légende

Pos.	Description
1	Tôle murale / de support
2.1	Isolation arrière en haut
2.2	Isolation arrière en bas
2.3	Tôle de stabilisation
3	Ouverture pour les raccordements hydrauliques
5	Isolation avant

Dimensions de la tôle de support (pos. 1) pour la fixation murale :

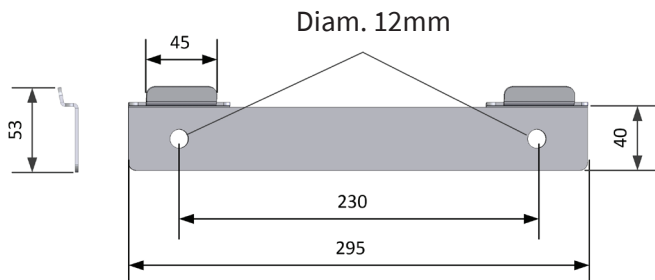

Dimension de l'alésage pour une station de montage (pour le modèle apparent isolé) et utilisation du rail de montage optionnel (M10203.762 v. également chap. 4.10.5) avec robinet à boisseau sphérique :

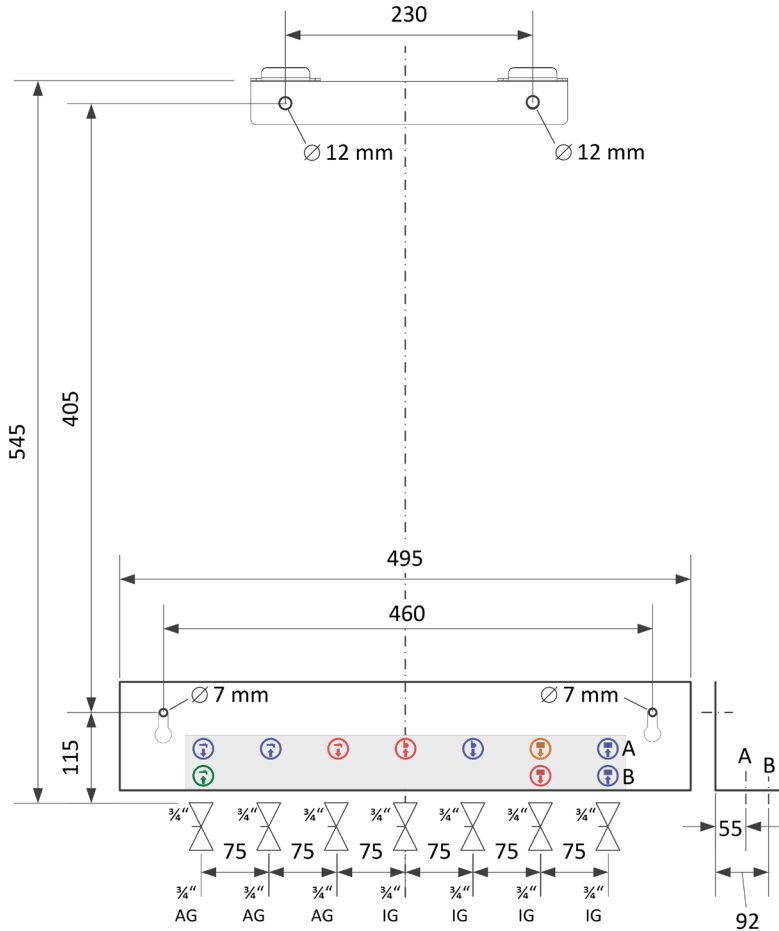

Remarque : Les raccords (eau sanitaire, chauffage) sont respectivement identifiés par des symboles correspondants.

Attention !

Les bouchons en plastique servent uniquement à fixer les robinets à boisseau sphérique.

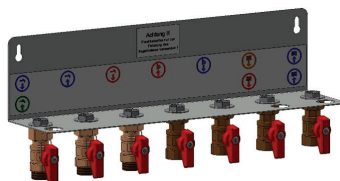

4. Composants individuels des stations (selon le modèle)

4.1 Montage d'un compteur calorimétrique en option

En principe, le compteur de chaleur ne doit être monté qu'après le rinçage de toute l'installation de chauffage. Les stations LogoMatic G2 sont équipées d'une pièce de raccord (L = 110 mm, 2 x 3/4") pour un compteur de chaleur, laquelle pièce doit être retirée avant le montage du compteur de chaleur. Les instructions correspondantes du compteur d'eau chaude doivent être observées.

Procédure :

1. Fermer le cas échéant tous les robinets d'arrêt « A » de la station (si existant).
2. Ouvrir le système de purge d'air « B » en haut pour faire baisser la pression de l'installation. ATTENTION : sortie d'eau éventuelle.
3. Desserrer les écrous sur la pièce de raccord « C ». ATTENTION : sortie d'eau éventuelle. (La station peut être vidangée avec la possibilité de vidange « B » en bas ou le cas échéant grâce aux vannes de vidange existantes.)
4. Retirer la pièce de raccord, monter et visser le compteur de chaleur. REMARQUE : Observer le sens d'écoulement., utiliser des joints.
5. Retirer le bouchon aveugle M10x1" « D » puis visser et assurer l'étanchéité de la sonde de départ du compteur calorimétrique.
6. À la fin des travaux, ouvrir à nouveau les vannes d'arrêt et purger l'air par l'intermédiaire des systèmes de purge. Effectuer un contrôle d'étanchéité.

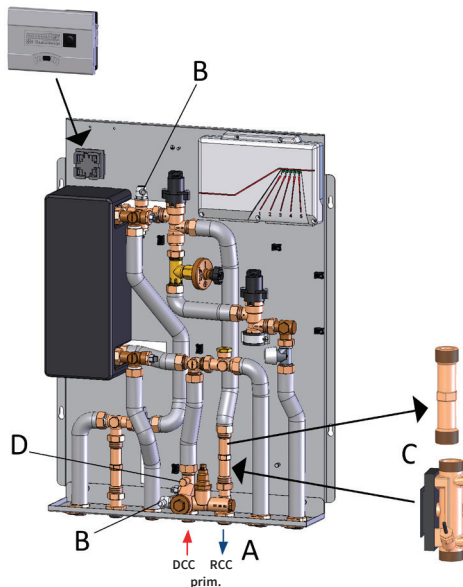

4.2 Montage d'un compteur d'eau froide sanitaire en option

Les stations LogoMatic G2 sont équipées d'une pièce de raccord (L = 110 mm, 2 x 3/4") pour un compteur d'eau froide, laquelle pièce doit être retirée avant le montage du compteur d'eau froide.

Les instructions correspondantes du compteur d'eau doivent être observées.

Procédure :

1. Fermer le cas échéant tous les robinets d'arrêt « A » de la station (si existant).
2. Desserrer les écrous sur la pièce de raccord « B ». ATTENTION : sortie d'eau éventuelle.
3. Retirer la pièce de raccord, monter et visser le compteur d'eau froide. REMARQUE : Observer le sens d'écoulement., utiliser des joints.
4. À la fin des travaux, ouvrir à nouveau les vannes d'arrêt et vérifier l'étanchéité des écrous.

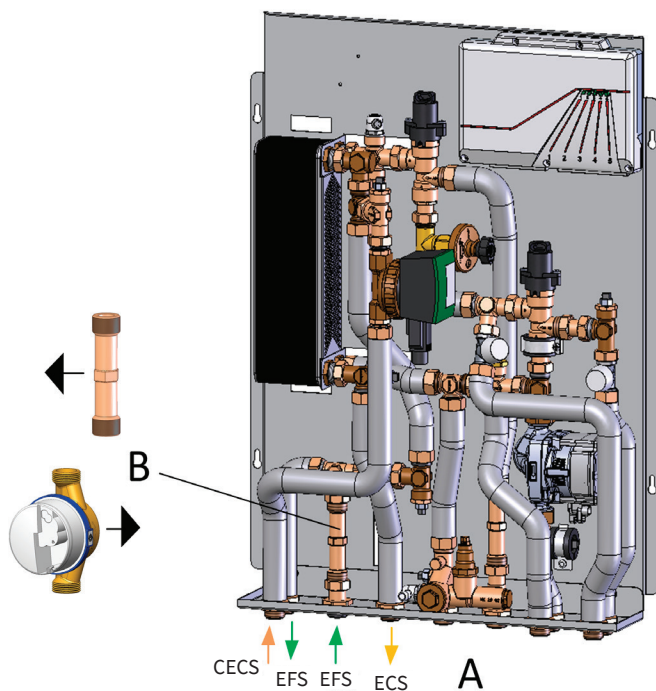

4.3 Vanne de zone circuit de chauffage

Réglage :

- Retirer le bouchon de protection (blanc).
- Bague de pré-réglage de la vanne avec un tournevis à fente : fermer la vanne en faisant 2 tours et ensuite régler le nombre souhaité (1-9). Le chiffre 11 signifie un tour d'ouverture et régler ensuite sur 1.
- Relever la valeur de réglage propre à l'installation pour le débit volumique de chauffage souhaité, figurant dans les documents d'étude et procéder au réglage.

Modèles illustrés : UC / MC-UC



Diagramme des valeurs de référence (courbes de réglage) pour le réglage de la vanne de zone ($Kvs = 1.8$) :



Veillez tenir compte des instructions d'installation jointes séparément pour la commande de l'espace habitable qui est disponible en option.

4.3.1 Limitation de la température de sécurité et actionneur en option

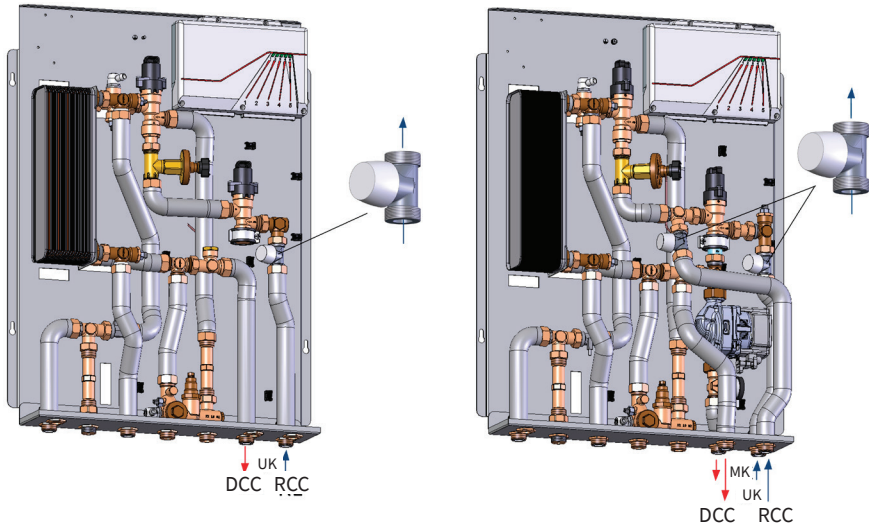
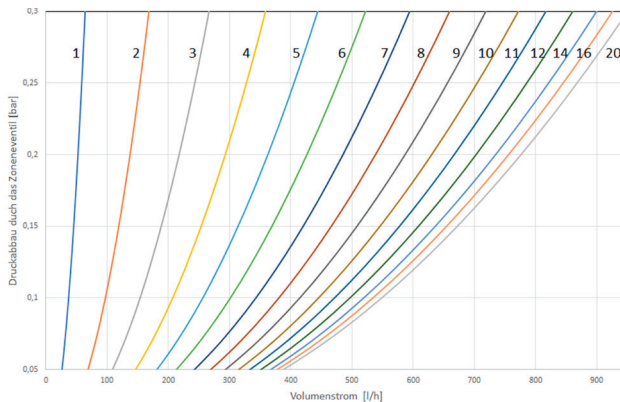
CTS de limitation de la température de sécurité (comme thermostat applique) et actionneur électrothermique de 230 V (NC) comme accessoire optionnel :

Un capteur de température de sécurité (CTS) coupe l'alimentation électrique cas de dépassement de la température configurée et la remet en marche automatiquement lorsque la température repasse en dessous du seuil.	Caractéristiques techniques CTS	
	Plage de réglage :	20 – 90 °C
	Capacité de commutation :	16 (2,5) A, 250 V
	Gradient de temp.	≤ 1 K/min
	Degré de protection :	IP 20
	Dimensions :	112 x 46 x 55 mm
Passé-câble	M20 x 1,5	

Étapes de montage :

1. Fixer le thermostat applique à l'aide de la sangle de tension sur le tube MC-VL, de manière à assurer un contact pour le transfert thermique. (Retirer si besoin pour cela l'isolation du tube).
2. Une fois les vis desserrées, retirer le couvercle.
3. Raccord électrique cf. à la suite. Procéder au schéma de connexions.
4. Fixer le câble sur le soulagement de traction.
5. Mettre le couvercle en place et le fixer avec les vis.

Observer le plan de câblage électrique !

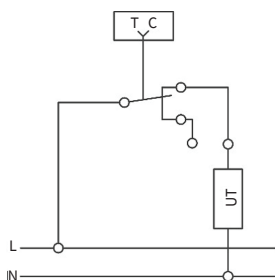

4.4 Filtre à impuretés et bypass thermostatique

Structure

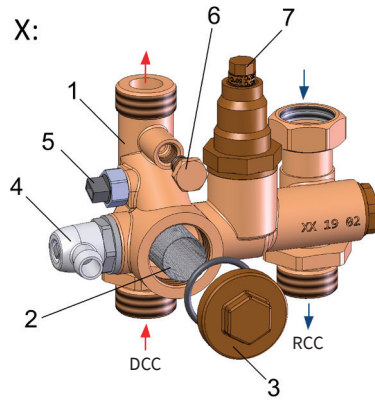
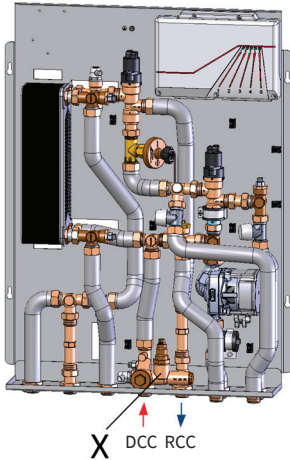

X - Module multifonctions avec filtre à impuretés et bypass thermostatique

Légende

N°	Composants	Remarque
1	Module multifonctions	G $\frac{3}{4}$ "
2	Élément filtrant pour filtre à impuretés	D = 20x40 mm, largeur de mailles 0,5 mm
3	Bouchon de fermeture	M30 x 1,5
4	Évacuation d'eau / bouchon de vidange	G $\frac{1}{2}$ "
5	Sonde de température à visser	G $\frac{1}{8}$ "
6	Bouchon pour sonde de température compteur d'eau chaude en option	M10x1
7	Bypass thermique avec broche de réglage	Plage de réglage : 35 – 65 °C

Le filtre à impuretés situé à l'entrée d'eau de chauffage de la station protège l'installation des boues et des impuretés. Il peut être rincé en ouvrant le bouchon (3). La station doit être au préalable mise hors pression.

Le bypass thermostatique garantit une mise à disposition immédiate de chaleur du réseau de chauffage pour la production d'eau chaude sur l'appareil. La température de réserve peut être réglée sans paliers de 35 à 65 °C à l'aide de l'échelle de température. Régler la valeur en vissant ou dévissant la tige à l'aide d'une clé à fourche (OC 11 mm).

Réglage d'usine : fermé (entièrement tourné, butée à droite)

Remarque : En cas d'utilisation d'un compteur d'eau chaude en option, le débit volumétrique via les bypass thermostatiques n'est pas pris en compte.

4.5 Régulateur à pression différentielle

Le régulateur à pression différentielle veille à la compensation hydraulique des circuits de chauffage.

Modèles illustrés : UC / MC-UC

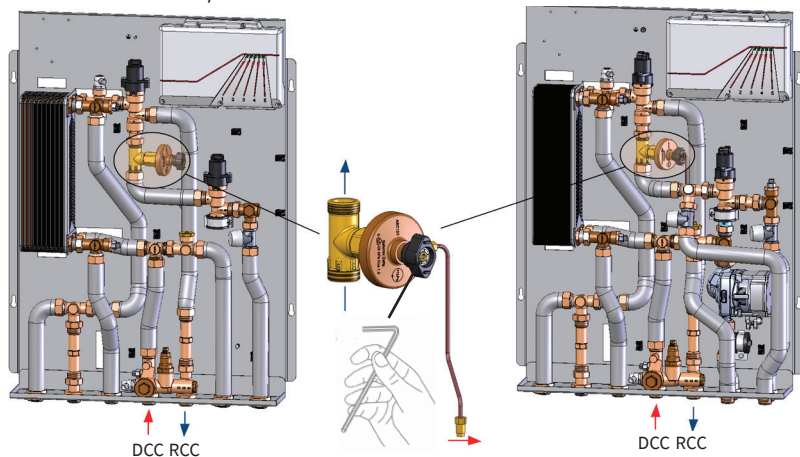

Réglage avec une clé Allen de 4 mm



Pour régler le régulateur à pression différentielle, tourner la clé à six pans creux dans le sens inverse des aiguilles d'une montre jusqu'à ce que le point final soit atteint et que le ressort soit complètement détendu. À partir de là, tourner la clé Allen dans le sens des aiguilles d'une montre jusqu'à ce que la valeur de réglage indiquée dans le tableau ci-dessous (pression différentielle souhaitée) soit atteinte.

La poignée noire sert à arrêter le débit.

Les dispositions relatives au réglage du régulateur à pression différentielle peuvent être consultées dans les documentations d'étude.

Vanne de régulation Dp DN15 AG/AG

Plage de débit :	18-800 l/h
Plage de réglage :	5-25 kPa
Réglage usine :	10 kPa

Réglages de vanne pour la pression différentielle souhaitée

Tours	0	1	2	3	4	5	6	7	8	9	10	11	12	13	14	15	16	17	18	19	20
Pd [kPa]	5	6	7	8	9	10	11	12	13	14	15	16	17	18	19	20	21	22	23	24	25

Remarque : Le remplissage de la colonne doit être entrepris de façon à ce que la pression au départ ne soit pas beaucoup plus élevée qu'au retour, faute de quoi la vanne de régulation dP se ferme.

4.6 Vannes de régulation

Les deux vannes de régulation (X) et (Y) pilotent le circuit prioritaire pour le chauffage de l'eau sanitaire (CES) ou l'alimentation du circuit de chauffage côté secondaire. Pour le CES, la vanne de régulation (Y) est entièrement fermée et la vanne de régulation (X) veille à la température ECS souhaitée du débit de retour primaire

Modèles illustrés : UC / MC-UC

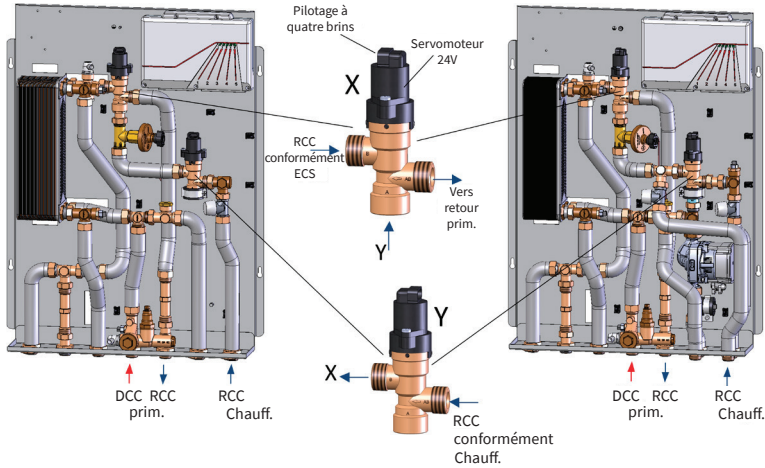

À noter : la vanne (X) est traversée dans le sens inverse de la flèche indiquée (pour AB). A et B sont utilisés comme entrées.

La commande électrique des servomoteurs montés (moteur pas à pas 24 V) se fait via le régulateur de station LogoTronic, qui reçoit les signaux correspondants des sondes de débit ou de température.

Attention !

Les moteurs pas à pas ne doivent fongiquement pas être démontés du corps de vanne respectif, puisque pour ce type de vanne, l'arbre moteur est relié de manière fixe à la bille de la vanne interne et que la vanne entière devient alors inutilisable et que de l'eau de chauffage fuit de plus à ces endroits.

Les documents spécifiques du fabricant concernant la vanne doivent également être observés !

4.7 Circuit de chauffage mélange (en fonction du modèle)

Remarque : Fonction uniquement disponible pour les modèles Logomatic G2 MC

- Circuit de chauffage mélange comme circuit d'injection
- Modèle MC avec (P1) pompe HR et (V4) vanne de zone pour par ex. les circuits de chauffage de sol

Structure :

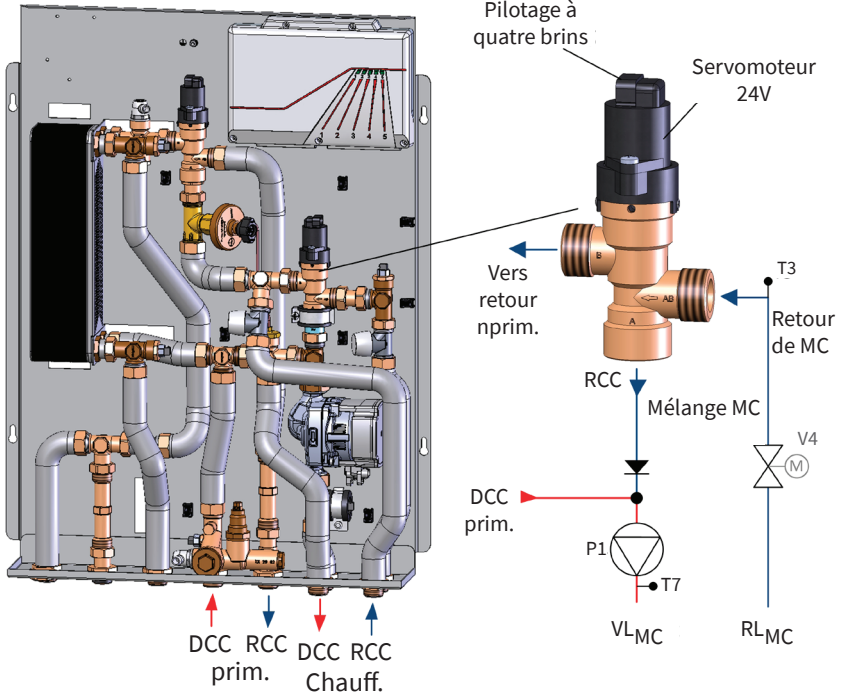

4.7.1 Pompe de circuit de chauffage haut rendement

Les documentations supplémentaires jointes de la pompe doivent être observées !

La pompe doit être réglée/adaptée en fonction de l'installation et des exigences locales.

La pompe GF UPM3 Hybrid 15-70 130 est commandée en externe par signal EPT.



Caractéristiques électriques :

Alimentation électrique : 230V, 50 Hz

Caractéristiques techniques :

Vitesse de rotation	P1 [W]	I1/1 [A]
MIN	2	0,04
MAX	53	0,52

Pression de service	max. 1,0 MPa
Pression d'arrivée minimale	0,05 MPa
Température du fluide	+2 à +110 °C

Les LEDs (une rouge/verte et 4 jaunes) indiquent l'état de service/d'alarme correspondant.

Les prescriptions du fabricant de pompe doivent également être respectées !

Courbes de performance :

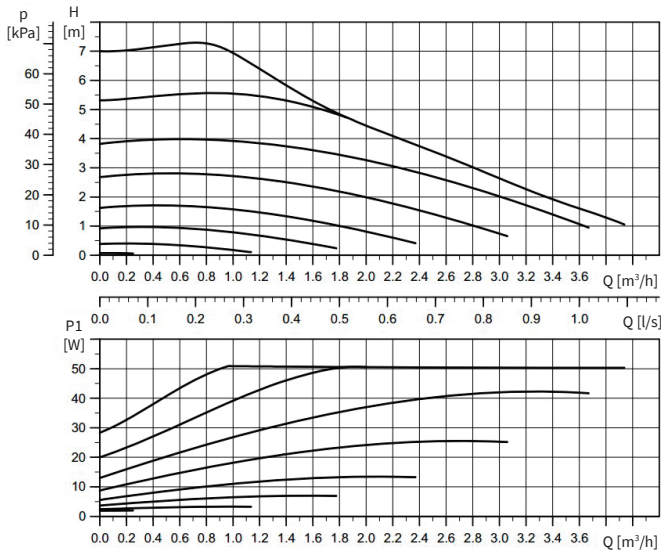

Blocage pompe Grundfos, type UPM3 :

Si la pompe se bloque après un temps d'immobilisation et ne démarre pas, la LED1 d'affichage de l'état = rouge et la LED5 = jaune. La pompe va tenter automatiquement de démarrer de manière répétitive électroniquement pendant quelques secondes avec un couple max.

Si le problème persiste, il est également possible d'apporter une aide manuelle comme suit :

Veillez utiliser dans ce cas les tournevis cruciformes adaptés, par ex. Phillips N° 2 et insérez-le dans l'ouverture frontale au centre dans la pompe (voir illustrations). Appuyez et tournez alors brièvement le piston à l'aide du tournevis dans les deux sens.



L'alimentation en tension du régulateur LogoTronic HIU controller doit être permanente avec une installation remplie pour contrer tout dysfonctionnement !

4.8 Limiteur de débit pour ECS

Les stations LogoMatic G2 (uniquement S, M-Line) sont équipées d'un limiteur de débit pour ECS dans le raccord de l'échangeur thermique à plaques. Le joint d'étanchéité permet un remplacement sans difficultés.

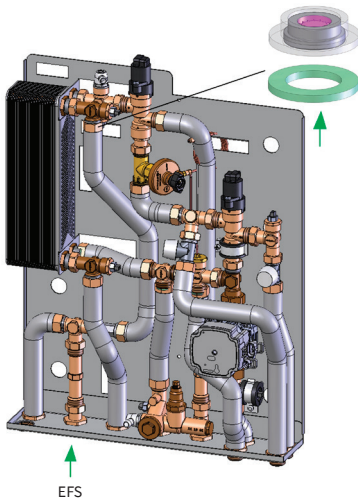

Les limiteurs de débit suivants peuvent si besoin est, être utilisés :

S-Line : marque de couleur- rouge

M-Line : marque de couleur- lilas

(L-Line : sans limiteur de débit pour ECS)

4.9 Boucle de circulation sanitaire avec pompe et CAR

La boucle de circulation sanitaire sert à la production immédiate d'eau chaude à la robinetterie. Les longues périodes d'inutilisation doivent être évitées ! Veuillez respecter pour cela les règles et prescriptions techniques en vigueur.

Remarque :

La boucle de circulation sanitaire est réglée en usine sur le mode de fonctionnement « Cycle ». La boucle de circulation sanitaire doit entrer en service uniquement après que la station a été remplie avec de l'eau sanitaire (alimentation en tension de 230 V). Sinon, la fonction de circulation ou les connecteurs doivent être mis hors service pour éviter le risque de marche à sec.

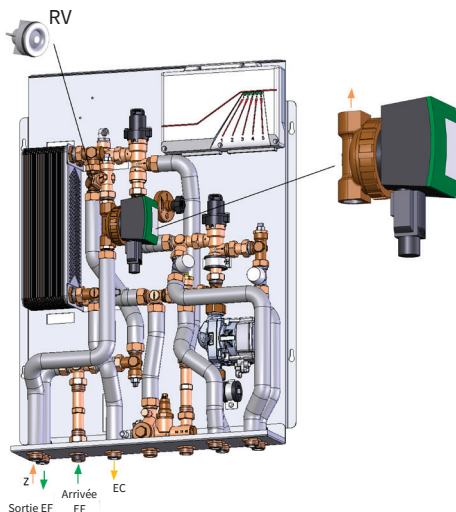

Afin d'éviter des erreurs de circulation, un clapet anti-retour (CAR) enfichable côté eau sanitaire est monté du côté pression de la pompe de circulation.

La pompe de la boucle de circulation sanitaire (Wilo-Star Z Nova) est destinée à une utilisation avec des duretés d'eau de 20° dH maximum.

Le câblage électrique est indiqué sur le schéma de connexions électriques !

L'alimentation en tension du régulateur doit être permanente avec une installation remplie pour contrer tout dysfonctionnement !

Remarque :

En cas d'utilisation du raccord de boucle de circulation sanitaire, la protection de l'installation sanitaire dans l'appartement doit s'effectuer conformément à la norme DIN 1988, c-à-d avec une vanne de sécurité et le cas échéant un vase d'expansion.

Courbe caractéristique de la pompe CECS en option :

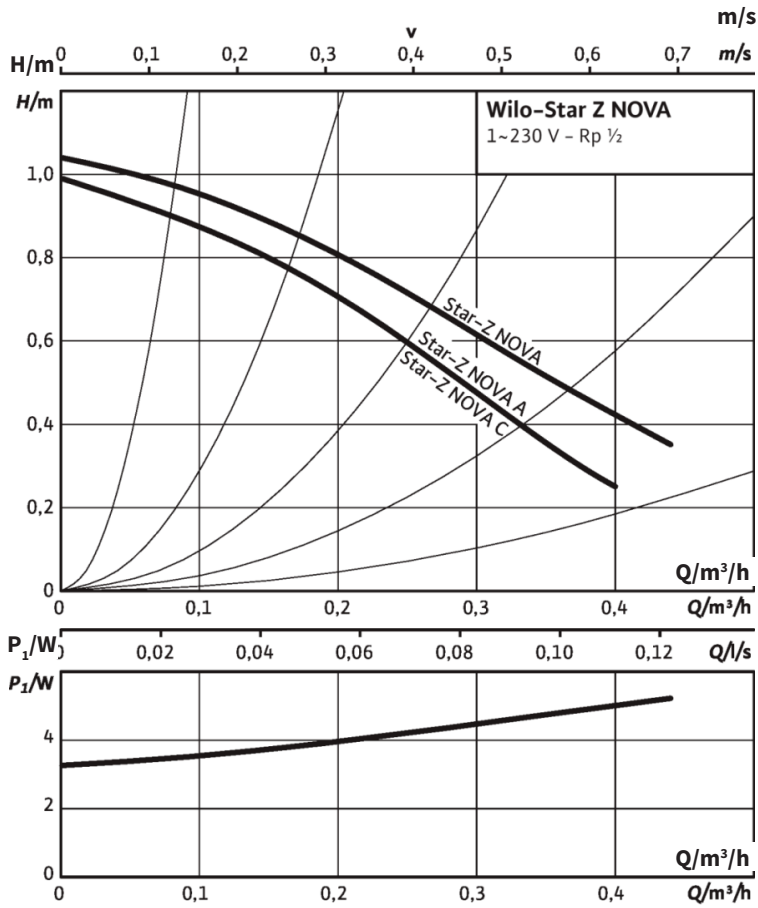

FRA

4.10 Accessoires en option

Par ex. distributeur de circuit de chauffage pour le modèle apparent isolé et les robinets à boisseau sphérique.

Illustration à titre d'exemple :

LogoMatic G2 MC-UC-SI avec robinets à boisseau sphérique et un distributeur de circuit de chauffage de 8.

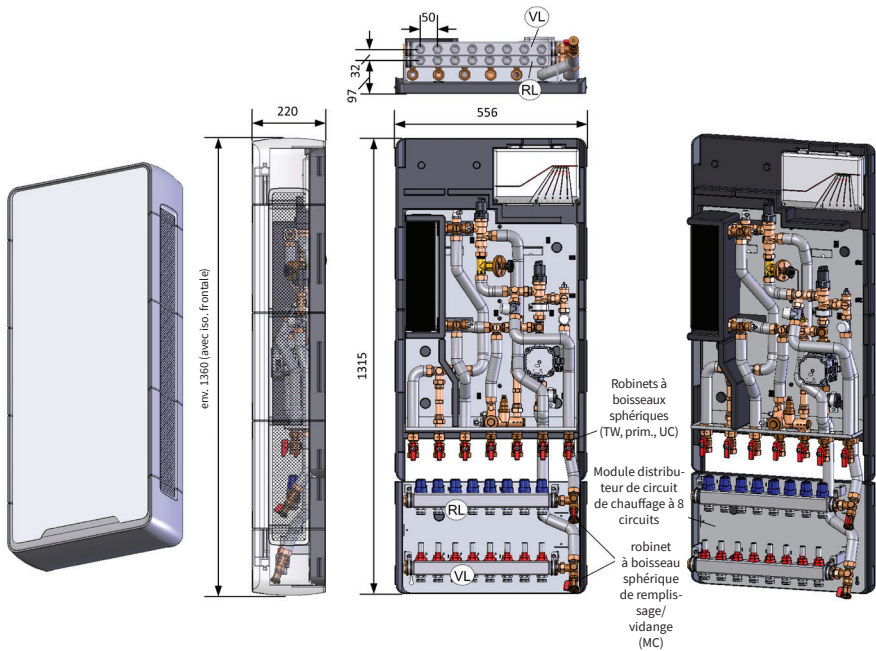

Autres accessoires en option, comme :

Armoires-encastrées, isolation thermique, robinets à boisseaux sphériques, rails de montage, distributeur CC, réglette à bornes, etc. : voir la liste de prix correspondante, le site web et les fiches de données correspondantes

4.10.1 Distributeur de circuit de chauffage

Modèles de distributeurs
Caractéristiques

Standard : 3-8 circuits de chauffage (SI/SF), modèle large 9 à 12 CC
vanne de purge, de vidange dans le départ, retour, max. 6 bar
Débitmètre de 0,5 à 5 l/min.

Inserts de vanne M30x1,5 avec volets réglables à la main

Distributeur en acier inoxydable monté sur plaque de base

G 3/4" en haut vers la station d'appartement, filet mâle euro cône 3/4" vers les circuits de chauffage

Raccordements

Illustration à titre d'exemple (distributeur à 8 circuits de chauffage) :

pour les modèles apparents isolés :

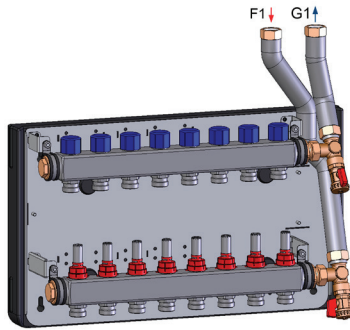

pour les modèles boîtier en tôle /encastrés :

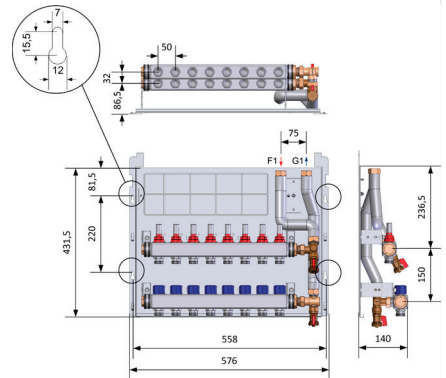
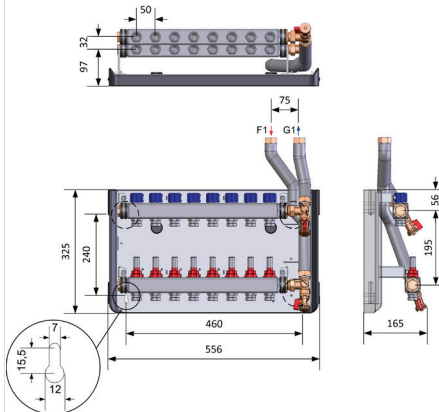
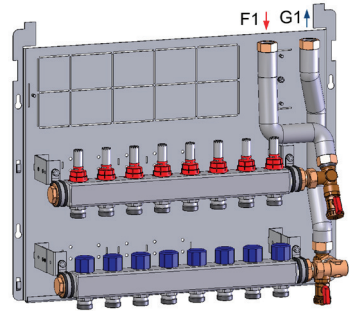

N° d'art. :

3 circuits : M10515.32

4 circuits : M10515.42

5 circuits : M10515.52

6 circuits : M10515.62

7 circuits : M10515.72

8 circuits : M10515.82

N° d'art. :

3 circuits : M10515.31

4 circuits : M10515.41

5 circuits : M10515.51

6 circuits : M10515.61

7 circuits : M10515.71

8 circuits : M10515.81

Distributeur de plancher (modèle large) 9 à 12 circuits de chauffage :

Largeur x hauteur x profondeur [mm] 792 x 430 x 140* (observer les dimensions du boîtier)
Illustration à titre d'exemple :

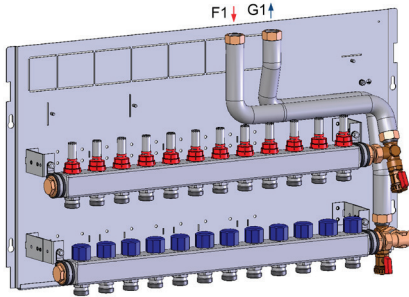

**N° d'art. pour
les largeurs
Distributeur
plancher chauffant**

9 circuits : M10512.91
10 circuits : M10512.101
11 circuits : M10512.111
12 circuits : M10512.121

*La profondeur de construction augmente de 160 mm lors de l'utilisation de packs de pré-câblage ou augmente de manière générale lors de l'utilisation de montage de réglettes à bornes pour sol et de leurs supports.

4.10.2 Réglette à bornes pour le distributeur de circuit de chauffage du plancher

Indications relatives à la réglette à bornes CCP pré-câblée (IP44 tension d'alimentation des entraînements 230 V) :

- Jusqu'à 8 à 12 zones (jusqu'à 18 actionneurs et ainsi plusieurs raccordables par zone)
- Avec module de commande de pompe
- avec Capteur de température de sécurité (CTS) avec actionneur thermique
- Tôle de support rabattable pour réglette à bornes



N° d'art. uniquement pour les réglettes à bornes de plancher chauffant :

Modèles apparents/encastrés avec boîtier en tôle (FS)	Avec concept de pré-câblage jusqu'à 8 CC / zones	MB-10560.06
	Avec concept de pré-câblage jusqu'à 12 CC / zones	MB-10560.07
Modèle isolé apparent(SI)	Avec concept de pré-câblage jusqu'à 8 CC / zones	MB-10560.08

Attention :

Les actionneurs respectivement nécessaires doivent être commandés séparément en fonction du nombre de circuits de chauffage du plancher !

4.10.3 Circuit de chauffage statique (pour les modèles MC-UC) et distribution de circuit de chauffage parallèle

Illustration à titre d'exemple de la rallonge du circuit de chauffage statique (UC-L) avec le raccord à filet mâle 3/4".

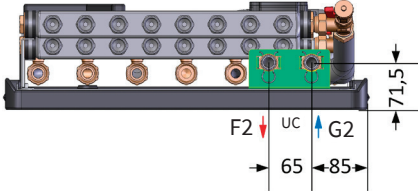
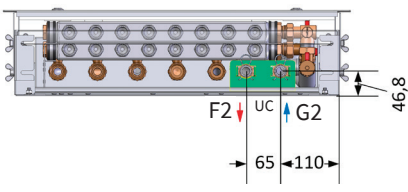
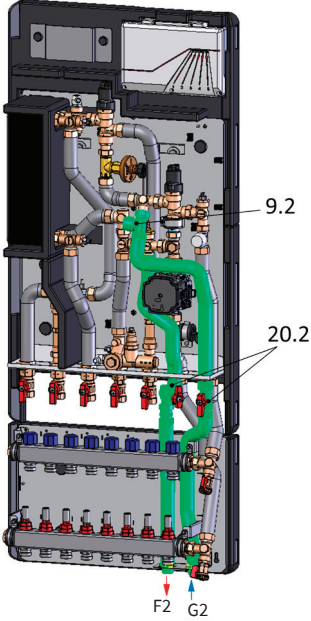
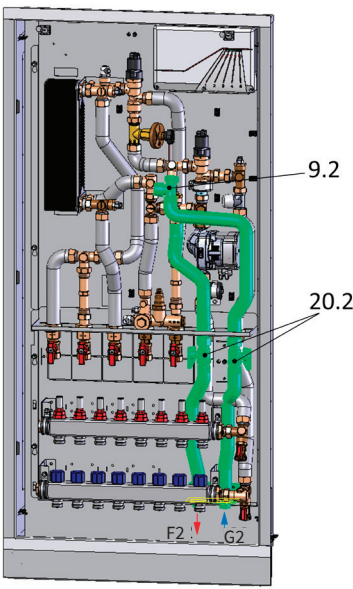
Pour les modèles LogoMatic G2 MC-UC-SI (modèle apparent sous forme de boîtier isolant)	Pour les modèles LogoMatic G2 MC-UC-FS (modèle apparent/encastré sous forme de boîtier en tôle)
	
	
<p>Rallonge inférieure : N° d'art. : M10253.21</p>	<p>Rallonge inférieure : N° d'art. : (pour jusqu'à 8 CC MC) M10253.19 (pour modèles plus larges avec jusqu'à 12 CC MC) M10253.20</p>

Légende :

- (9.2) Vanne de zone pour circuit de chauffage statique (UC)
- (20.2) Robinets d'arrêt à boisseaux sphérique respectivement dans départ/retour UC (F2/G2)

4.10.4 Kits de robinets à boisseaux sphériques, DN 20 droits (BV)

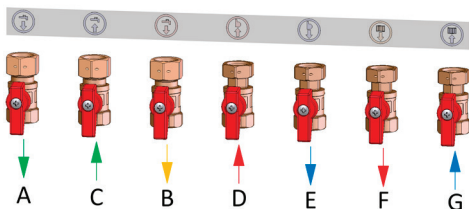

Légende, cf. chap. 3.3

Robinetts à boisseaux sphériques avec IG 3/4" x écrou libre 3/4" IG, dont robinets à boisseaux sphériques testés DVGW	N° de réf.
7 x robinets à boisseaux sphériques (3 x raccord d'eau sanitaire) et joints 3/4"	M10252.391
5 x robinets à boisseaux sphériques (3 x raccord d'eau sanitaire) et joints 3/4" pour par ex. les modèles avec distributeurs de circuits de chauffage	M10252.39

Remarque : Veuillez lire les instructions séparées concernant les kits de robinets à boisseaux sphériques.

4.10.5 Rails de montage avec robinets à boisseaux sphériques (FFR)

Il existe deux modèles différents :

Pour stations SI (apparent) (modèle apparent sous forme de boîtier isolant)	Pour stations FS (apparent/encastré) (modèle apparent/encastré sous forme de boîtier de tôle)
N° d'art. : M10203.762	N° d'art. : M10203.749
Avec resp. 7x robinets à boisseaux sphériques de passage de 3/4", joints, bouchons et le plan de connexion	

Remarque : Les bouchons en plastique servent uniquement à fixer les robinets à boisseau sphérique.

4.10.6 Capots de recouvrement et boîtier d'habillage

4.10.6.1 Aperçu des capots de recouvrement (S ou AP)

Illustrations à titre d'exemple

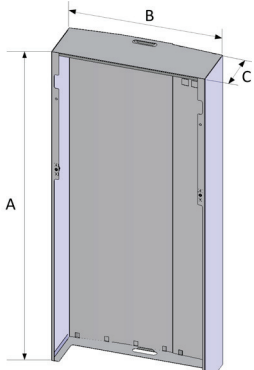
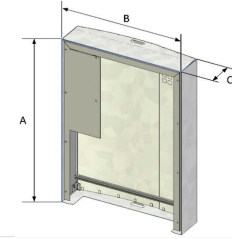
Fig. apparent, dimensions en [mm]	Hauteur A	Largeur B	Profondeur C	Remarques
	900	600	210	Capot apparent standart, acier laqué, couleur blanc (RAL 9016) N° d'art. : M11100.11 Remarque : Pour l'utilisation radio, choisir le modèle plastique (-K). N° d'art. : M11100.11K
	1330	600	210	pour les modèles avec chauffage de plancher : Capot long pour les distributeurs de plancher avec 8 circuits max, acier laqué blanc (RAL 9016) N° d'art. : M11100.46 /-K
	1330	850	210	Modèle pour distributeurs de planchers chauffants larges (pour plus de 8 circuits de chauffage) : N° d'art. : M11100.43 Modèle matière plastique : N° d'art. : M11100.43K
	1050	600	220	Modèle standard : N° d'art. : M66306.665
pour modèles apparents isolés (SI) : - comme boîtier isolant design - avec un panneau avant blanc - et une épaisseur de mur de 30 mm	1375	600	220	Variante longue pour planchers chauffant : N° d'art. : M66306.666

4.10.6.2 Indications de profondeur pour les capots encastrés (F ou UP)

en fonction de l'équipement des stations :

Modèles apparents (F)	profondeur de construction minimale possible [mm]
Standard / avec isolation	110 / 150
Standard avec CECS / et avec isolation	160 / 200
avec distributeur plancher chauffant / et avec isolation	140 / 160
avec distributeur plancher chauffant, avec CECS / et avec isolation	160 / 200
avec distributeur plancher chauffant * / et avec isolation *	160 / 180
avec distributeur plancher chauffant, avec CECS * / et avec isolation *	160 / 200

* avec concept de pré-câblage

4.10.6.3 Aperçu des capots encastrés (F ou encastrés)

Illustration à titre d'exemple

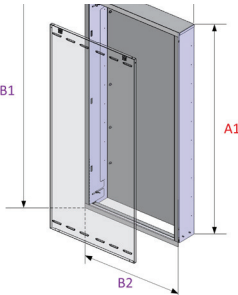
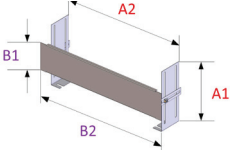
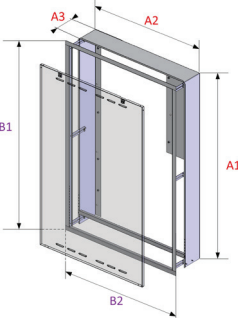
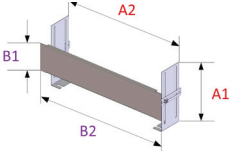
Fig. encastré, dimensions en [mm]	Cote de montage A			Cote de montage A	
Capot encastré, ent. raccordé, acier laqué blanc (RAL 9016)	Hauteur A1	Largeur A2	Profondeur A3 (de à)	Hauteur panneau B1	Largeur panneau B2
	930	610	110-160	953	655
	Pour les modèles avec raccord de plancher chauffant (distributeur avec 8 circuits max.) :			N° d'art. : M11100.38 Modèle matière plastique : M11100.38K	
	1300	610	130-210	1327	655
				N° d'art. : M11100.39 Modèle matière plastique : M11100.39K	
Pieds réglables en hauteur avec cache	220	610	Hauteur réglable de : 100 à 170 mm	100	655
				N° d'art. : M11100.21	
				Remarque : pour les armoires M11100.38 /-38K N° d'art. : M11100.35	
	1295	826	Profondeur : (150 ou) 165 à 245 mm	1322	871
				N° d'art. : M11100.42 (modèle pour distributeur plancher chauffant large) Modèle matière plastique : N° d'art. : M11100.29K	
Pieds réglables en hauteur avec cache	220	826	Hauteur réglable de : 100 à 170 mm	100	871
				N° d'art. : M11100.71	

Remarque :

Un pack d'isolation thermique supplémentaire d'usine est disponible par capot encastré, n° d'art. : M66306.667

4.10.7 Exemples de configuration (ou stations complètes CS)

Aperçu stations complètes (CS) LM G2, M-Line :

Modèle	Type de chauffage	ETP (CU) brasé cuivre	Scellé, brasé suivre PWT (SX)
Modèle apparent isolé SI	UC	M11114.1HKAP (voir ex. I)	M11114.1HKAPSX
	6MC	M11114.61MKAP	M11114.61MKAPSX
	8MC-UC	M11114.81MKAP	M11114.81MKAPSX (voir ex. II)
Apparent/encastré ou SF avec boîtier en tôle	UC	M11114.1HKUP	M11114.1HKUPSX
	6MC	M11114.61MKUP	M11114.61MKUPSX
	8MC-UC	M11114.81MKUP	M11114.81MKUPSX (voir ex. III)

FRA

I) LogoMatic G2 UC-SI, M-Line, avec robinets à boisseaux sphériques

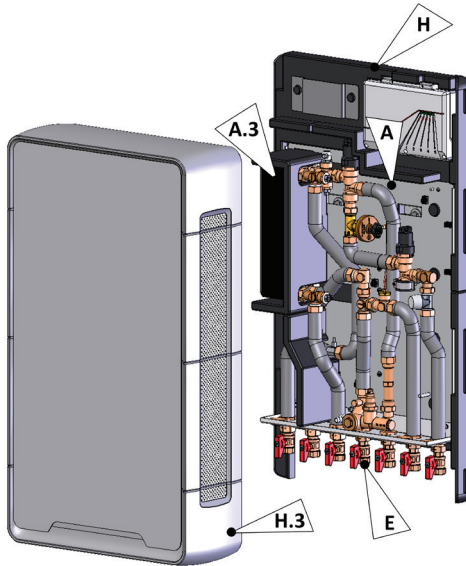

Liste de composants (I) ou comme station complète CS : M11114.1HKAP

Pos.	Désignation	N° d'art. (à titre d'exemple)
A	Station prête à l'emploi LM G2 comme SI (apparent), M-Line, UC, sans CECS	M11114.44
A.3	ETP (CU) brasé cuivre	
E	7X robinets à boisseaux sphériques, DN20, passage	M10252.391
H	Isolation AP, SI, arrière	compris dans pos.H.3
H.3	Boîtier isolant design SL (modèle standard) avec panneau avant	M66306.665

II) LogoMatic G2 MC-UC-SI, M-Line avec valeur chauffage de plancher à 8 circuits, groupe de raccordement pour circuit de chauffage statique

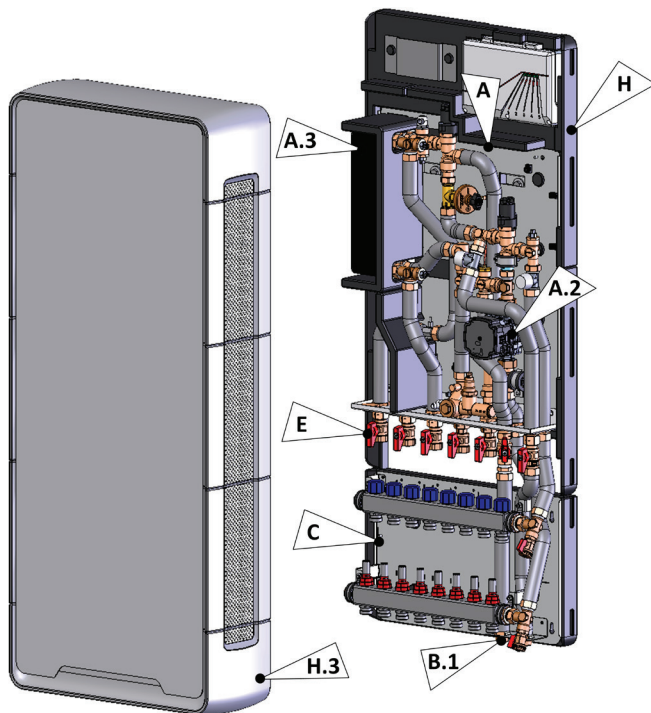

Liste de composants (II) ou comme station complète CS : M11114.81MKAPSX

Pos.	Désignation	N° d'art. (à titre d'exemple)
A	Station prête à l'emploi LM G2 comme SI (apparent), M-Line, MC-UC, sans CECS	M11114.642
A.2	Pompe à haut rendement pour circuit MC	
A.3	ETP (SX) scellé brasé cuivre	
B.1	Rallonge pour raccord circuit de chauffage statique SL (UC)	M10253.21
C	Distributeur plancher chauffant à 8 circuits pour modèle SL	M10515.82
E	5x robinets à boisseaux sphériques, DN20, passage	M10252.39
H	Isolation AP, SI, arrière	compris dans pos. H3
H.3	Boîtier isolant design SL (modèle long) avec panneau avant	M66306.666

III) LogoMatic G2 MC-UC-SF, M-Line avec valeur chauffage de plancher à 8 circuits, groupe de raccordement pour circuit de chauffage statique

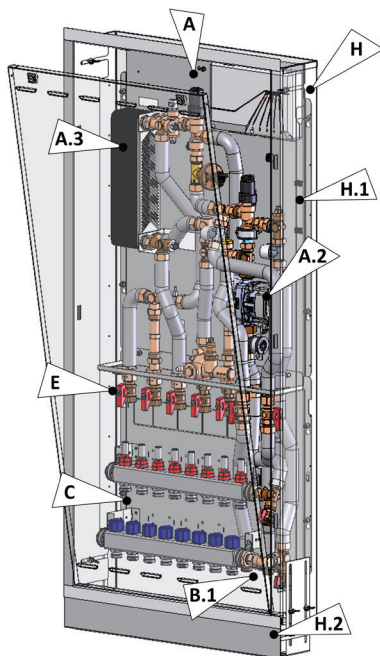

Liste de composants (III) ou comme station complète CS : M11114.81MKUPSX

Pos.	Désignation	N° d'art. (à titre d'exemple)
A	Station prête à l'emploi LM G2 comme SF (apparent/ encastré), M-Line, MC-UC, sans CECS	M11114.612
A.2	Pompe à haut rendement pour circuit MC	
A.3	ETP (SX) scellé brasé cuivre	
B.1	Rallonge pour raccord circuit de chauffage statique (UC)	M10253.19
C	Distributeur plancher chauffant à 8 circuits pour modèle à boîtier en tôle	M10515.81
E	5x robinets à boisseaux sphériques, DN20, passage	M10252.39
H	Capot encastré, modèle long, par ex. comme modèle plastique*	M11100.39K
H.1	Pack isolation thermique d'usine*	M66306.667
H.2	Pieds réglables en hauteur avec cache	M11100.21

*dans une autre version ou non inclus dans cette station

5. Mise en service

Vérifier l'adéquation de nos produits à l'application prévue avant de les utiliser. Spécialement sur les installations d'eau sanitaire, veiller à la qualité de l'eau sur le lieu d'utilisation. En cas de qualités d'eau critiques, prendre le cas échéant les mesures adéquates (p. ex. traitement de l'eau) pour éviter des problèmes de fonctionnement et / ou des dommages dus à la corrosion.

Vérifier en particulier les valeurs seuils admises p. ex. celles de la conductivité électrique, le pH, le degré de dureté en Allemagne, la concentration d'ammonium. Informations détaillées, voir dans la zone « Docfinder » sur www.flamcogroup.com « Remarques relatives à la qualité de l'eau, à la prévention de la formation de calcaire & de tartre et de la corrosion dans des systèmes avec production d'eau chaude décentralisée ».

L'alimentation en tension du régulateur LogoTronic HIU controller doit être permanente, en particulier pour les pompes et les servomoteurs.

L'application correspondante est utilisée pour la mise en service.

5.1 Rinçage et remplissage

Remarque destinée à l'installateur :

Les installations de chauffage doivent être rincées avant la mise en service conformément aux prescriptions locales comme p.ex. la norme DIN EN 14336, VOB ATV C DIN 18380 ou VDI 2035 Après le premier remplissage de l'installation, la pompe de circulation doit être mise en marche pendant env. 1 h avant de l'arrêter pour une durée prolongée.

Rincer soigneusement l'installation avant de remplir l'installation.

Contrôler tous les raccordements et les resserrer le cas échéant.

Bloquer les écrous après serrage.

Après remplissage, purger l'air de la station et faire l'appoint le cas échéant dans l'installation de chauffage.

5.2 Première mise en service

La mise en service s'effectue après le rinçage et le remplissage de la station et le test de pression. Toutes les installations côté chauffage et sanitaire doivent être fermées. La station doit être à l'occasion purgée d'air pendant la mise en service (purges d'air possibles : voir chap. 4.1).

Lors de la mise en service, veuillez respecter également les consignes figurant dans notre brochure de service, les grandeurs de référence et les valeurs de réglage des vannes de régulation utilisés. L'alimentation en tension du régulateur LogoTronic HIU controller doit être permanente avec une installation remplie, en particulier pour les pompes et les servomoteurs.

Les conditions suivantes doivent être remplies pour une mise en service réussie :

- Tous les composants du système sont installés et assemblés.
- L'étanchéité de l'ensemble du système est donnée.
- Toutes les connexions électriques nécessaires ont été effectuées.
- Un terminal (tablette / smartphone) est disponible avec l'application Flamconnect installée.



Cette application gratuite est nécessaire pour des réglages / configurations plus détaillés ! Elle peut être téléchargée sur le site web www.flamcogroup.com ou en utilisant le code QR ci-contre.

Veuillez observer la documentation supplémentaire de l'application et du régulateur !

<https://flamcogroup.com/flamconnect-app-download>

6. Maintenance et service

La maintenance et les travaux de service doivent être exécutés par du personnel qualifié formé et être documentés.

Consignes relatives au degré de dureté de l'eau sanitaire : La tendance des eaux naturelles à la formation de calcaire dépend entre autres de différents facteurs tels que la concentration de sels de calcium et de magnésium, du pH et de la température.

Si l'équilibre entre le calcaire et le gaz carbonique est perturbé par une augmentation du pH et/ou de la température, le carbonate de calcium se dépose alors sous la forme de calcite cristallin.

C'est pourquoi, les normes et règles techniques correspondantes en vigueur (notamment DIN et DVGW) doivent être respectées.

Remarque :

En cas de risques régionaux connus ou de qualités critiques, demander une analyse de l'eau auprès des entreprises de distribution locales pour examen.

Tendance à la formation de cailloux valeurs de référence selon VDI 2035

Plage de dureté	Millimol de carbonate de calcium/litre	Degré de dureté en °dH	Température de l'eau sanitaire		
			< 60 °C	60 - 70 °C	> 70 °C
Douce	< 1,5	< 8,4	faible	faible	faible
Moyenne	1,5 - 2,5	8,4-14	faible	faible	moyenne
Dure	> 2,5	> 14	faible	moyenne	élevée

7. Courbes de perte de pression

Note : Veuillez vous référer à notre brochure actuelle sur le produit LogoMatic G2 pour les diagrammes de performance.

Perte de pression des appareils côté secondaire (parcours de l'eau chaude) en fonction de la quantité de tirage d'eau sanitaire

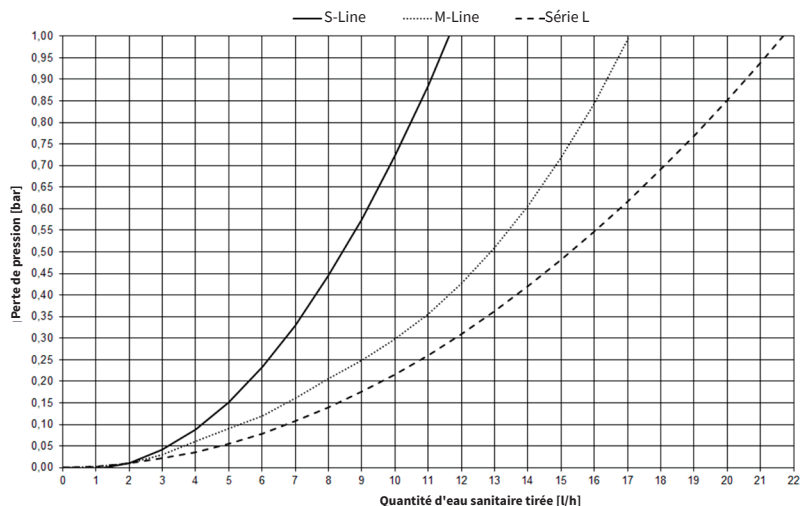

Perte de pression des appareils côté secondaire (parcours de l'eau froide) en fonction de la quantité de tirage d'eau sanitaire

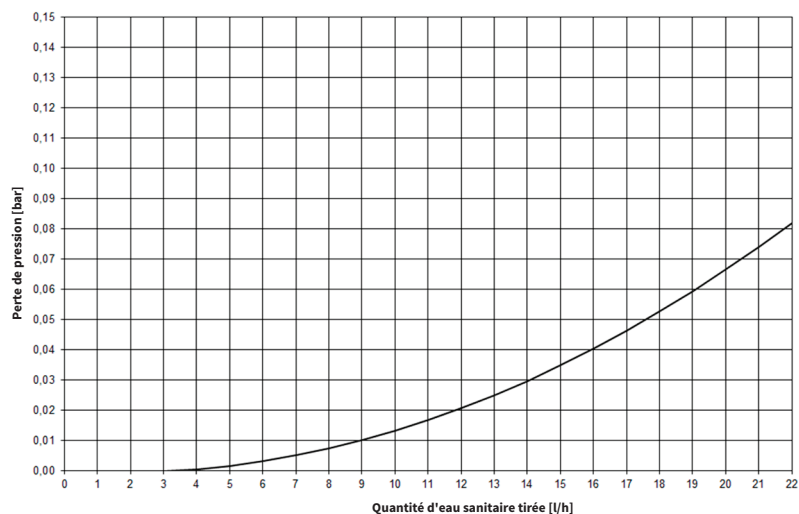

Perte de pression des appareils côté primaire en fonction du débit volumique d'eau chaude *

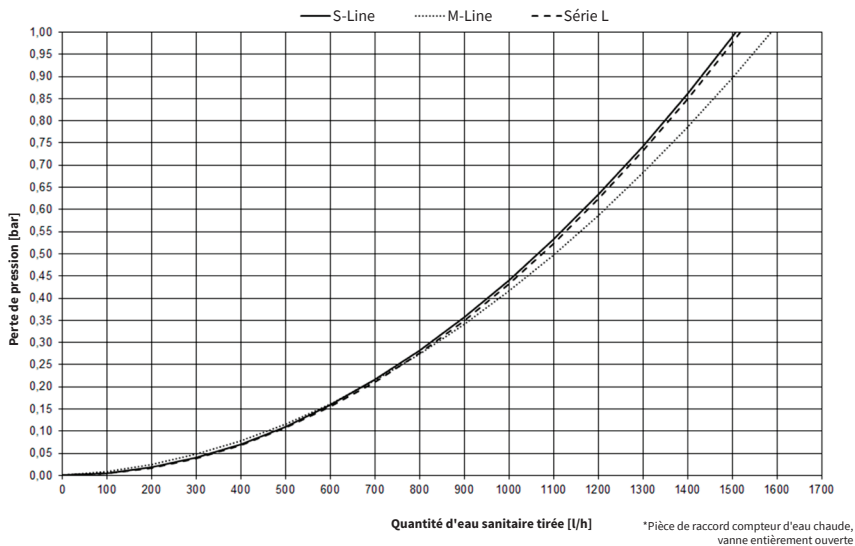

Perte de pression des appareils côté chauffage en fonction du débit volumique d'eau chaude *

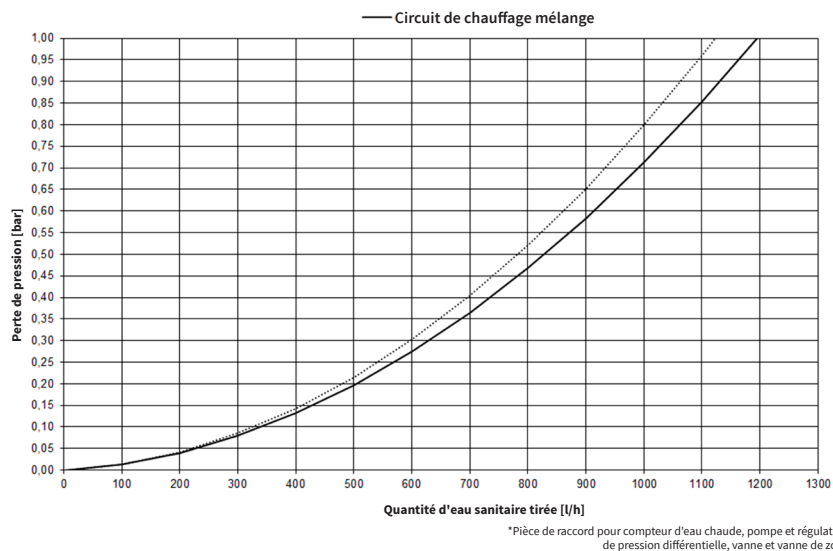





8. Dépannage des défauts possibles

L'aperçu suivant vise à aider à trouver les causes des dysfonctionnements.

1. Contrôler l'affichage de l'état sur le régulateur LogoTronic HIU controller
2. Contrôler les verrouillages
3. Contrôler l'alimentation en tension
4. Contrôler l'absence d'air
5. Contrôler le débit volumique (eau sanitaire et chauffage), la pression et les températures du fluide
6. Contrôler le filtre à impuretés à l'entrée de l'appareil ainsi que le capteur de débit de l'eau sanitaire
7. Contrôler l'étrangleur d'eau froide/le limiteur de débit d'eau sanitaire
8. Contrôler les réglages de consigne dans le régulateur LogoTronic HIU controller et sur les composants
9. Contrôler le fonctionnement de tous les composants
10. Contrôler les puissances des composants conformément à la puissance nécessaire
11. Contrôler la fonction clapet anti-retour
12. Contrôler la demande de chauffage commutée

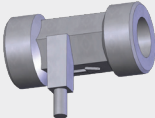
9. Pièces de rechange

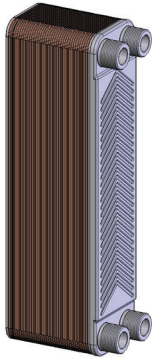
Composants	Fig.	N° d'art.
Vanne de zone*		ME-80576.01
Vanne Mut*		ME-80590.82
Indicateur de débit volumique*		ME-69001.13
Pack de sondes	Sonde de température à visser G1/8" et embout Red. 1/2" AG x 1/8" IG	ME-10576.121
LogoTronic HIU controller Régulateur sans faisceau de câbles		ME-10576.72
E8x24*		ME-10230.5
E8x24 Sealix*		ME-10230.515
E8ASx40*		ME-10230.612
E8ASx42 Sealix*		ME-10230.613
E8LASx60*		ME-10232.71
E8LASx60 Sealix*		ME-10232.74

Pièces	Fig.	N° de réf.
Ensemble de joints	Jointes Centellen : 2x 1", 5x ¾"	ME-43.6615
Pompe de circulation*		ME-45101.1710
Pompe du circuit de chauffage*		ME-45101.76
CTS		M45160.01
DPCV		M80597.550

*Utiliser respectivement de nouveaux joints

Meibes System-Technik GmbH

Ringstraße 18

D-04827 Gerichshain

Deutschland

+49 342 927 130

info@meibes.com

www.flamcogroup.com

Man_LogoMatic_G2_fra_24002.940_2021-05

Copyright Flamco B.V., Almere, the Netherlands. No part of this publication may be reproduced or published in any way without explicit permission and mention of the source. The data listed are solely applicable to Flamco products. Flamco B.V. shall accept no liability whatsoever for incorrect use, application or interpretation of the technical information. Flamco B.V. reserves the right to make technical alterations.