

Übergabestationen

5

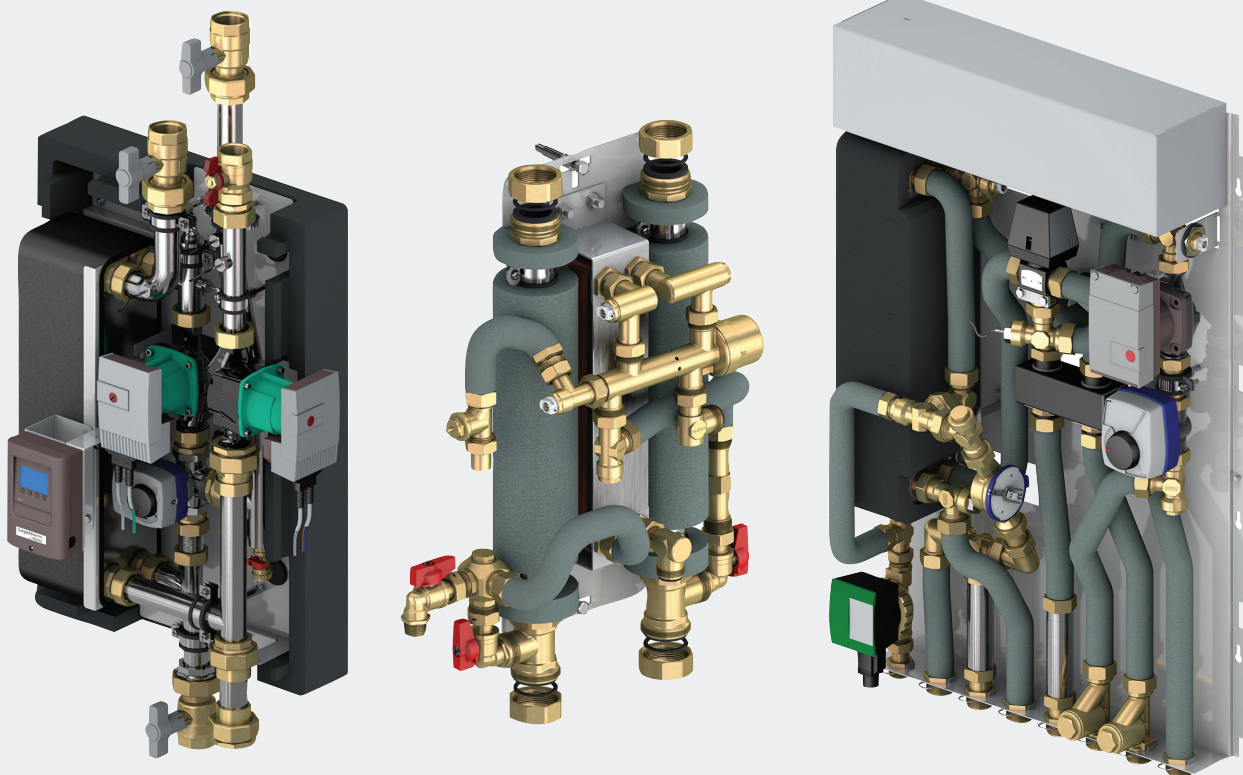

Die Logotherm Transferstationen sind effiziente und kompakte Übergabestationen für die verschiedensten zentralen Anwendungen in den Bereichen der Fern- und Nahwärmeversorgung sowie Frischwarmwasserbereitung mittels Frischwasserstationen sowie der dezentralen Anwendungen mittels Wohnungsstationen für die bedarfsorientierte Warmwasserbereitung, die Heizungsverteilung sowie auch der Übergabe und Verteilung von Kühlenergie. Je Anwendung und Anforderung gibt es diese Produkte in den unterschiedlichen Verfahrensweisen der hydraulischen, der thermostatischen oder auch der elektronischen Regelung (mit vielen weiteren Regelungs- und Kommunikationsfunktionen) sowie für den Einsatz in unterschiedlichsten Installationssystemen und deren Betriebskonditionen.

ÜBERSICHT WOHNUNGSSTATIONEN

Übersicht über Komplettstationen KS (inkl. Gehäuse, Kugelhahnanschluss-Set, etc.) zur direkten Montage und hydraulischen Einbindung sowie fertige Stationen, welche hinsichtlich der Zusatz- / Komplementärprodukte auf Ihre objektspezifischen Ansprüche konfiguriert werden können. Des Weiteren finden Sie Informationen zu Leistungsbereichen und primären Ausstattungsmerkmalen von Logotherm Wohnungsstationen.

Hydraulisch geregelt

Die hydraulische Regelungstechnik arbeitet differenzdruckgesteuert, mittels notwendigem Proportionalmengenregler (PM-Regler) und sorgt hiermit für die sofortige Warmwasserbereitung bei Zapfung durch proportionale Regulierung des Primärvolumenstromes.

Vorteile

- Arbeitet ohne zusätzliche Hilfsenergie (elektrischer Strom).
- Vorrangschaltung für Warmwasserbereitung.
- Schnell und zuverlässig (hohe Regelgeschwindigkeit).
- Vermeidet Standby-Verluste am Wärmetauscher.
- Einfache und bewerte Technologie (seit >20 Jahren etabliert).

Logotherm Wohnungsstationen sind auf Anfrage mit Wärmetauschern für Trinkwässer u.a. mit hohen Leifähigkeitswerten (>500 µs/cm) erhältlich!



Typ	WW-Leistung		Heizleistung [kW] ²	TW-Zirkulation ³	Funkauslesung ⁴	Montageart			Unge-mischt	Heizkreis	
	[l/min] ¹	[kW] ¹				Auf-putz	Unter-putz	Strang		Gemischt	2-Heizkreis
LogoComfort KS 600 *	20	50	10	-	-	✓	✓	-	✓	-	-
LogoComfort KS 600+ *	20	50	10	-	-	✓	✓	-	-	✓	✓
LogoComfort 500	15	37	10	-	✓	✓	✓	-	✓	-	-
LogoComfort 600	20	50	10	✓	✓	✓	✓	-	✓	-	-
LogoComfort 600+	15	37	10	✓	✓	✓	✓	-	-	✓	✓
LogoComfort 600+	20	50	10	✓	✓	✓	✓	-	-	✓	✓
LogoPack	15	37	10	-	✓	-	✓	✓	✓	-	-
LogoVital 35	15	37	-	-	✓	✓	✓	-	-	-	-
LogoVital 45	20	50	-	✓	-	✓	✓	-	-	-	-
LogoVital 65	24	65	-	✓	✓	✓	✓	-	-	-	-

* Komplettstation (inkl. Gehäuse, Kugelhahnanschluss-Set).

¹⁾ Die erreichbaren Leistungen hängen von den netzseitigen Basisparametern ab.

²⁾ Bei 20 K Spreizung.

³⁾ Optional.

⁴⁾ Durch spezielle Gehäuse möglich.

Elektrisch geregelt

Die elektrische Regelungstechnik arbeitet mit einem mikroprozessorgesteuertem Controller und sorgt hiermit für sofortige Warmwasserbereitung bei der Zapfung durch temperaturabhängige Regulierung des Primärvolumenstromes.

Vorteile

- Nur geringe primäre Drücke erforderlich.
- Vorrangschaltung für Warmwasserbereitung.
- Regelt immer gradgenau auf eingestellte Warmwassertemperatur aus, unabhängig von Veränderungen der Kaltwasser- oder Primärtemperatur (z.B. Sommer- / Winterbetrieb).
- Es sind keine sensiblen beweglichen Bauteile im Trinkkalt- und Warmwasser verbaut.
- Verschiedene regelungstechnische Funktionen wie z. B. witterungsgeführte Heizkreisregelung, Estrichaufheizfunktion, etc. möglich (je Version und Typ).

Logotherm Wohnungsstationen sind auf Anfrage mit Wärmetauschern für Trinkwässer u.a. mit hohen Leifähigkeitswerten ($>500 \mu\text{s/cm}$) erhältlich!



Typ	WW-Leistung		Heizleistung [kW] ²	Bauteile ab 110 mm	TW-Zirkulation ⁴	Funkauslesung ⁵	Datenlogging ⁴	Montageart		Heizkreis		
	[l/min] ¹	[kW] ¹						Aufputz	Unterputz	Un gemischt	Gemischt	2-Heizkreis
LogoMatic KS 600 *	20	50	10	✓	-	-	✓	✓	✓	✓	-	-
LogoMatic KS 600+ *	20	50	10	✓	-	-	✓	✓	✓	-	✓	-
LogoAktiv Plus	12	35	20	-	✓	✓	✓	✓	✓	✓	✓	-
LogoAktiv Plus	18	50	20	-	✓	✓	✓	✓	✓	✓	✓	-
LogoAktiv Plus	26,5	70	20	-	✓	✓	✓	✓	✓	✓	✓	-
LogoMatic 600	15	37	10	✓	✓	✓	✓	✓	✓	✓	-	-
LogoMatic 600	20	50	10	✓	✓	✓	✓	✓	✓	✓	-	-
LogoMatic 600+	15	37	10	✓	✓	✓	✓	✓	✓	-	✓	-
LogoMatic 600+	20	50	10	✓	✓	✓	✓	✓	✓	-	✓	-
LogoEco E H-HW	10	35	21 ³	-	-	✓	-	✓	-	✓	-	-
LogoEco E HW	10	35	-	-	-	✓	-	✓	-	-	-	-

* Kompletstation (inkl. Gehäuse, Kugelhahnanschluss-Set).

¹) Die erreichbaren Leistungen hängen von den netzseitigen Basisparametern ab.

²) Bei 20 K Spreizung.

³) Bei 30 K Spreizung.

⁴) Optional.

⁵) Durch spezielle Gehäuse möglich.

Thermostatisch geregelt

Die thermostatische Regelungstechnik arbeitet temperaturgesteuert mit dem notwendigen Thermostatventil und sorgt hiermit für die konstante Warmwasserbereitstellung bei der Zapfung durch temperaturabhängige Regulierung des Primärvolumenstromes.

Vorteile

- Arbeitet ohne zusätzliche Hilfsenergie (elektrischer Strom).
- Arbeitet mit geringen primären Drücken.
- Regelt die Warmwassertemperatur immer auf eingestellte Warmwassertemperatur aus unabhängig der Kaltwasser- oder Primärtemperaturveränderungen (z. B. Sommer- / Winterbetrieb).
- Es sind keine sensiblen beweglichen Bauteile im Trinkkalt- und Warmwasser verbaut.

Logotherm Wohnungsstationen sind auf Anfrage mit Wärmetauschern für Trinkwässer u.a. mit hohen Leifähigkeitswerten (>500 µs/cm) erhältlich!



Typ	WW-Leistung		Heizleistung [kW] ²	Bautiefe ab 110mm	Funkauslesung ³	Montageart			Heizkreis	
	[l/min] ¹	[kW] ¹				Aufputz	Unterputz	Un gemischt	Gemischt	2-Heizkreis
LogoThermic KS 600	20	50	10	✓	-	✓	✓	✓	-	-
LogoThermic+ KS 600+	20	50	10	-	-	✓	✓	-	✓	✓
LogoThermic 600	15	37	10	✓	✓	✓	✓	✓	-	-
LogoThermic 600	20	50	10	✓	✓	✓	✓	✓	-	-
LogoThermic+ 600+	15	37	10	✓	✓	✓	✓	-	✓	✓
LogoThermic+ 600+	20	50	10	✓	✓	✓	✓	-	✓	✓

¹ Die erreichbaren Leistungen hängen von den netzseitigen Basisparametern ab.

² Bei 20 K Spreizung.

³ Durch spezielle Gehäuse möglich.

DAS LOGOTHERM-PRINZIP

Eine individuelle Wärmequelle (Kesselanlage, BHKW, Nah-/Fernwärme-Übergabestation o.ä.) versorgt über einen Heizstrang die Wohnungsstationen mit Heizwasser. Diese übernehmen direkt beim Nutzer (Wohn-bzw. Gewerbeeinheit) die dezentrale Verteilung der Heizwärme, regeln den Wärmebedarf und/oder erzeugen Warmwasser über einen Plattenwärmetauscher im Durchflussprinzip hygienisch.

KOMPLETTSTATIONEN LOGOCOMFORT KS

LogoComfort KS - Komplettstationen

Die Komplettstationen LogoComfort 600 und 600+ sind kompakte, anschlussfertige dezentrale Wohnungsstationen mit proportionalmengen geregelter Warmwasserbereitung und Heizungswohnraumversorgung als System der Wandmontage inkl. Gehäuse sowie Kugelhahnanschluss-Set, um Ihnen eine einfache Auswahl, schnelle Lieferung und auch einfache Handhabung zu ermöglichen.

Die LogoComfort 600 ist mit statischem Heizkreis, die LogoComfort 600+ mit einem direkten Mischkreis sowie 6 Fußbodenverteiler oder mit einem direkten Mischkreis und 9 Fußbodenverteiler sowie einem 2 statischem Heizkreis erhältlich.

LogoComfort Komplettstation gibt es als Aufputz- (AP) oder Unterputzversion (UP) sowie mit Wärmetauschern die Kupfergelötet (CU) oder Edelstahlgelötet (ES) sind.

- Hydraulisch geregelt.
 - Max. Druck Heizung / Sanitär: 6 bar / PN 10.
 - Max. zul. Temperaturen Heizung / Sanitär: 110 °C / 110 °C.
 - Heizleistung (bei 20 K): 10 kW.
 - WW-Leistung: 15* - 17** - 20*** l/min. (bzw. 36* - 46** - 50*** kW)
- * Definiert bei einer Vorlauftemperatur von 55 °C und einer Erwärmung um 35 K.
 ** Definiert bei einer Vorlauftemperatur von 65 °C und einer Erwärmung um 40 K.
 *** Definiert bei einer Vorlauftemperatur von 65 °C und einer Erwärmung um 35 K.

Logotherm Wohnungsstationen mit optionalen Ausstattungen sind auf Nachfrage konfigurierbar.

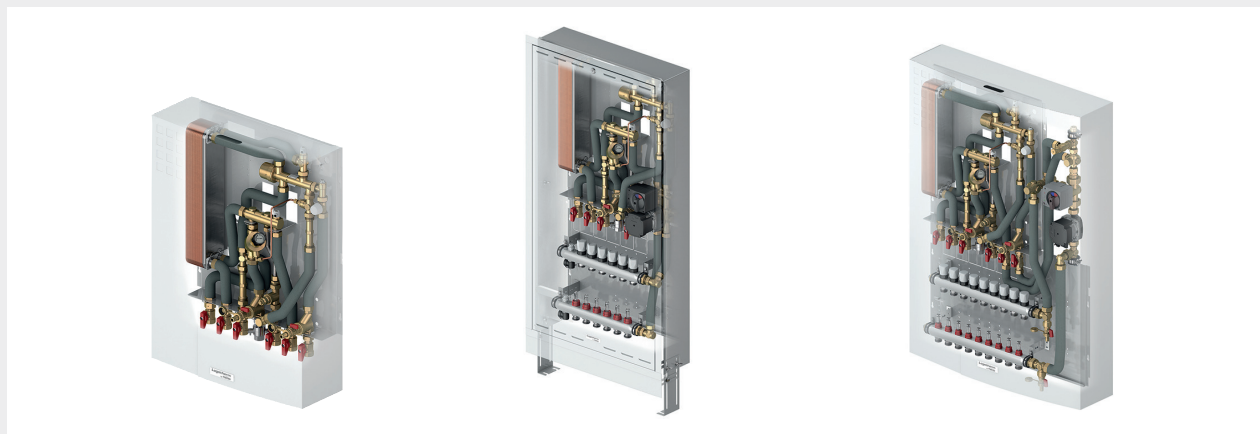

Typ	Ausführung	Wärmetauscher	Montageart		Bestellnummer
LogoComfort KS 600 RH-AP	stat. Heizkreis (st. HK)	Kupfer	Aufputz	1	M11104HKAP
LogoComfort KS 600 RH-UP	stat. Heizkreis (st. HK)	Kupfer	Unterputz	1	M11104HKUP
LogoComfort KS 600+ FBH-AP	Mischkreis (MK) mit 6 Verteiler	Kupfer	Aufputz	1	M11104.6MKAP
LogoComfort KS 600+ FBH-UP	Mischkreis (MK) mit 6 Verteiler	Kupfer	Unterputz	1	M11104.6MKUP
LogoComfort KS 600 FBH/RH-AP	MK mit 9 Verteilern & st. HK	Kupfer	Aufputz	1	M11104.9MKAP
LogoComfort KS 600 FBH/RH-UP	MK mit 9 Verteilern & st. HK	Kupfer	Unterputz	1	M11104.9MKUP
LogoComfort KS 600 RH-AP	stat. Heizkreis (st. HK)	Edelstahl	Aufputz	1	M11104HKAPES
LogoComfort KS 600 RH-UP	stat. Heizkreis (st. HK)	Edelstahl	Unterputz	1	M11104HKUPES
LogoComfort KS 600+ FBH-AP	Mischkreis (MK) mit 6 Verteiler	Edelstahl	Aufputz	1	M11104.6MKAPES
LogoComfort KS 600+ FBH-UP	Mischkreis (MK) mit 6 Verteiler	Edelstahl	Unterputz	1	M11104.6MKUPES
LogoComfort KS 600 FBH/RH-AP	MK mit 9 Verteilern & st. HK	Edelstahl	Aufputz	1	M11104.9MKAPES
LogoComfort KS 600 FBH/RH-UP	MK mit 9 Verteilern & st. HK	Edelstahl	Unterputz	1	M11104.9MKUPES



Technische Daten - LogoComfort KS

	LogoComfort KS		
	600 RH	600+ FBH	600 FBH/RH
Abmessungen AP-Version (Breite x Höhe x Tiefe) [mm]	600 x 800 x 210	600 x 1000 x 210	850 x 1210 x 210
Abmessungen UP-Version (Breite x Höhe x Tiefe *) [mm]	610 x 835 x 175-220	610 x 1175 x 180-220	845 x 1175 x 195-220
Anschlüsse unten	3/4"	3/4"	3/4"
Statischer Heizkreis (st. HK)	✓	-	✓
Mischerkreis mit geregelttem Stellmotor, VL-Temp.fühler, HE-Pumpe	-	✓	✓
Fußbodenverteiler m. 6 Abgängen (3/4" M Eurokonus, 0,5-5l /min, 6 bar)	-	✓	-
Fußbodenverteiler m. 9 Abgängen (3/4" M Eurokonus, 0,5-5l /min, 6 bar)	-	-	✓
Edelstahl-Plattenwärmetauscher, Ausrichtung vertikal für vermindertes Verkalkungsrisiko	✓	✓	✓
Regulierventil Heizung (Zonenventil für Anschluss an Wohnraumregelung)	✓	✓	✓
Entlüftung mit Schlauchanschluss Heizungsseite	✓	✓	✓
Passtück für Wärmemengenzähler 3/4" x 110 mm	✓	✓	✓
Rohrleitungen aus isoliertem Edelstahl-Wellrohr	✓	✓	✓
Komplett mechanisch spannungsfrei auf Grundplatte montiert und geprüft	✓	✓	✓
Schmutzfänger mit Edelstahlsiebeinsatz (inkl. Entleerungsfunktion)	✓	✓	✓
Zweiter KW-Anschluss für Wohnung	✓	✓	✓
Kaltwasserzähler-Passtück 3/4" x 110 mm	✓	✓	✓
Warmhaltefunktion des primären Heizwasserzulaufes über eine einstellbare Zirkulationsbrücke (35-65 °C)	✓	✓	✓
Differenzdruckregler /Balancer (Regelbereich 10-40kPa) für autom. hydr. Stationsabgleich	✓	✓	✓
Drosselscheibe	✓	✓	✓
7 Kugelhähne DN 20 mit Fühleraufnahme für den WMZ, TW-Kugelhähne DVGW geprüft	✓	✓	✓

* Breite: Maß Frontabdeckung, Ausschnittmaß größer. Höhe: Maß Frontabdeckung, o. höhenverstellb. Füße. Tiefe: Einstellbar.

Optionales Zubehör - LogoComfort KS

Optionales Zubehör je Station über das Variantenmanagement erhältlich.

	LogoComfort KS			Bestellnummer
	600 RH	600+ FBH	600 FBH/RH	
Meiflex SST 3/4 F/F x 500	Optional	Optional	Optional	M4325.1227.50
Doppelnippel DN16	Optional	Optional	Optional	M43.66124D

LOGOCOMFORT SERIE

LogoComfort Fertigstationen

LogoComfort 500, 600 und 600+ sind kompakte, anschlussfertige dezentrale Wohnungsstationen mit proportionalmengengeregelter Warmwasserbereitung und Heizungswohnraumversorgung als System der Wandmontage. Die LogoComfort 500 und 600 sind mit statischem Heizkreis (bzw. optional über Zusatzmodule ausrüstbarem Mischkreis) und die LogoComfort 600+ mit einem direkten Mischkreis erhältlich.

- Hydraulisch geregelt.
- Max. Druck Heizung / Sanitär: PN 10 / PN 10.
- Max. zul. Temperaturen Heizung / Sanitär: 110 °C / 110 °C.
- Heizleistung (bei 20 K): 10 kW.

Logotherm Wohnungsstationen mit optionalen Ausstattungen sind auf Nachfrage für Sie konfigurierbar.

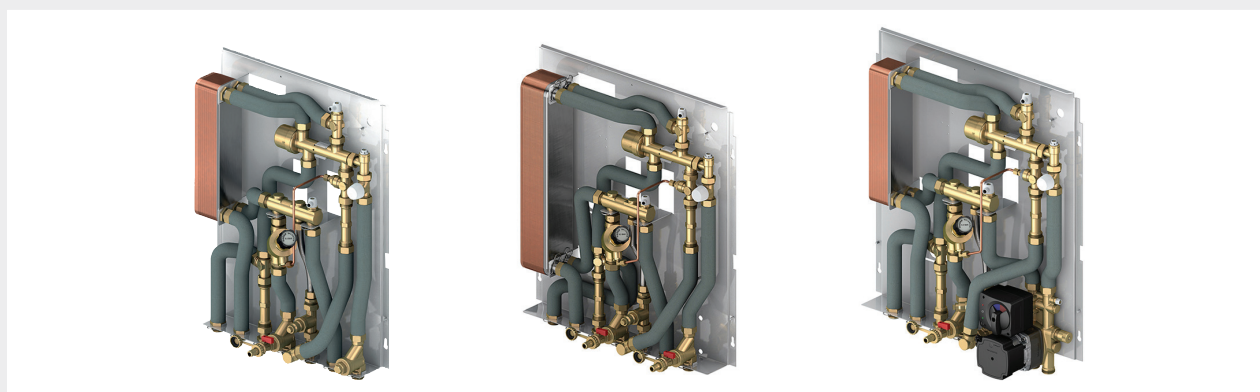

Typ	Ausführung	WW-Leistung					Bestellnummer
		[l/min] *	[kW] *	[l/min] **	[kW] **		
LogoComfort 500 Fertigstation	Stat. Heizkreis (st. HK) und mit 7 Kugelhähnen (DN20)	12	35	15	37	1	M11203.1
LogoComfort 500 Fertigstation	Stat. Heizkreis (st. HK) und mit 7 Kugelhähnen (DN20) sowie Zirkulationbrücke (35-65°C)	12	35	15	37	1	M11204.1
LogoComfort 500 Fertigstation	Stat. Heizkreis (st. HK)	12	35	15	37	1	M11203.4
LogoComfort 500 Fertigstation	Stat. Heizkreis (st. HK) und Zirkulationbrücke (35-65°C)	12	35	15	37	1	M11204.9
LogoComfort 600 Fertigstation	Stat. Heizkreis (st. HK)	17	46	20	50	1	M11104.21
LogoComfort 600+ Fertigstation	Mischkreis mit regeltem Stellmotor (MK)	12	35	15	37	1	M11104.31
LogoComfort 600+ Fertigstation	Mischkreis mit regeltem Stellmotor (MK)	17	46	20	50	1	M11104.33

* Definiert bei einer Vorlauftemperatur von 65 °C und einer Erwärmung um 40 K.

** Definiert bei einer Vorlauftemperatur von 65 °C und einer Erwärmung um 35 K.



Technische Daten - LogoComfort Fertigstationen

	LogoComfort Fertigstation		
	500	600	600+
Maßangaben (Abmessungen der Gehäuse beachten) (Breite x Höhe x Tiefe*) [mm]	480 x 637 x 175	567 x 635 x 175	567 x 657 x 175
Anschlüsse unten	3/4"	3/4"	3/4"
Edelstahl-Plattenwärmetauscher (Kupfer gelötet), Ausrichtung vertikal für vermindertes Verkalkungsrisiko	✓	✓	✓
PM-Regler mit Vorrangschaltung, Anti-Kalkbeschichtung und DVGW Zulassung	✓	✓	✓
Reguliventil für Heizungswasser (Zonenventil zum Anschluss an Wohnraumregelung)	✓	✓	✓
Entlüftung mit Schlauchanschluss Heizungsseite	✓	✓	✓
Passtück für Wärmemengenzähler 3/4" x 110 mm	✓	✓	✓
Drosselscheibe	✓	✓	✓
Rohrleitungen aus isoliertem Edelstahl-Wellrohr	✓	✓	✓
Komplett mechanisch spannungsfrei auf Grundplatte montiert und geprüft	✓	✓	✓
Schmutzfänger mit Edelstahlsiebeinsatz und Entleerungsfunktion	2	2	1
Zweiter KW-Anschluss für Wohnung	✓	✓	✓
Kaltwasserzähler-Passtück 3/4" x 110 mm	✓	✓	✓
Differenzdruckregler – Balancer (Regelbereich 10 – 40 KPa) für autom. hydr. Stationsabgleich	✓	✓	✓

* Abhängig von der Ausstattung und Gehäuseart.

Vorverdrahtungskonzept - LogoComfort

Vorverdrahtungskonzept je Wohnungsstation mit FBH inkl.:

- FBH-Klemmleiste (IP44; Versorgungsspannung der Antriebe 230V).
- Pumpenlogikmodul.
- Aufklappbares Halteblech der Klemmleiste (für Zugänglichkeit zu allen Baugruppen).
- Sicherheitstemperaturwächter (STW) mit thermischen Stellantrieb.
- Fachgerechte Verdrahtung und Lieferung innerhalb der gewählten Station.

Achtung: Die jeweils benötigten Stellantriebe entsprechend der Anzahl der Fußbodenheizkreise sind separat mit zu bestellen!

Typ		Bestellnummer
Für die Anwendung mit bis zu 8 Zonen (bis zu 18 Stellantriebe und somit mehrere je Zone anschließbar)	1	MB10560.01
Für die Anwendung mit bis zu 10 Zonen (bis zu 18 Stellantriebe und somit mehrere je Zone anschließbar)	1	MB10560.02

Optionales Zubehör - LogoComfort Fertigstationen

Optionales Zubehör je Station über das Variantenmanagement erhältlich.

Passende Auf- sowie Unterputzverkleidungen sowie auch anwendbare Raumregelungstechnik finden Sie auf den folgenden Seiten.

	LogoComfort Fertigstationen			Bestellnummer
	500	600	600+	
Anschlussgruppen - M 13HE (Thermostatisch geregelter Mischerkreis mit HE-Pumpe) bis 10 Heizkreise	-	Optional	-	M10512.2
Anschlussgruppen - M 13HE (Thermostatisch geregelter Mischerkreis mit HE-Pumpe) 11 bis 12 Heizkreise	-	Optional	-	M10512.23
Zusätzl. Anschluss für stat.Heizkreis nur bis Verteiler für 7 Heizkreise, ab 8 Heizkreise nur in Verbindung mit Basis 600	-	-	Optional	-
Wärmetauscher (WT) für Trinkwasser mit hoher Leitfähigkeit bei 12 l/min.	Optional	-	Optional	MM10230.5SC
Wärmetauscher (WT) für Trinkwasser mit hoher Leitfähigkeit bei 17 l/min.	-	Optional	Optional	MM10232.58ES
Anschlussgruppen - M 27HE (elektrisch geregelter Mischerkreis mit geregelttem Stellmotor und HE-Pumpe) bis 10 Heizkreise	-	Optional	-	M10512.21
Anschlussgruppen - M 27HE (elektrisch geregelter Mischerkreis mit geregelttem Stellmotor und HE-Pumpe) bis 11 bis 12 Heizkreise	-	Optional	-	M10512.24
Trinkwasserzirkulation (Werkseitig vormontiert) mit Zeitsteuerung	-	Optional	Optional	M8
Anschlussgruppen - M 12HE (elektrisch geregelter Mischerkreis mit Stellmotor und HE-Pumpe) bis 10 Heizkreise *	-	Optional	-	M10512.22
Anschlussgruppen - M 12HE (elektrisch geregelter Mischerkreis mit Stellmotor und HE-Pumpe) 11 bis 12 Heizkreise *	-	Optional	-	M10512.25
Montageschiene Eck - Auf - & Unterputz	-	-	Optional	M10203.161
UP-Montageschiene LC für Anbindung	-	Optional	Optional	M10203.12

* Zur Steuerung des Mischkreises ist ein externer Regler notwendig.

LogoComfort Basisstationen

Wohnungsstationen zur individuellen Ausstattung.

Die LogoComfort kann mit Zusatzelementen ausgestattet werden. Diese werden werkseitig montiert und als Komplettstation ausgeliefert.

Bestehend aus:

- Edelstahl-Plattenwärmetauscher.
 - PM-Regler mit Vorrangschaltung.
 - Anti-Kalkbeschichtung und DVGW Zulassung.
 - Regulierventil für Heizungswasser (Wohnung)/ Zonenventil.
 - Entlüftung Heizungsseite.
 - Passstück für Wärmezähler.
 - Drosselscheibe für Warmwasser
 - Rohrleitungen aus isoliertem Edelstahl-Wellrohr.
 - Komplett auf Grundplatte montiert und geprüft.
- Heizleistung 10 kW (20 K).
 - Max. Druck Heizung / Sanitär: PN 10 / PN 10.
 - Max. zul. Temperaturen Heizung / Sanitär: 110 °C / 110 °C.
- Maßangaben LogoComfort 500 (Abmessungen der Gehäuse beachten) (Breite x Höhe x Tiefe): 480 x 637 x 175 mm.
 - Maßangaben LogoComfort 600 und 600+ (Abmessungen der Gehäuse beachten) (Breite x Höhe x Tiefe): 576 x 635 x 175 mm.

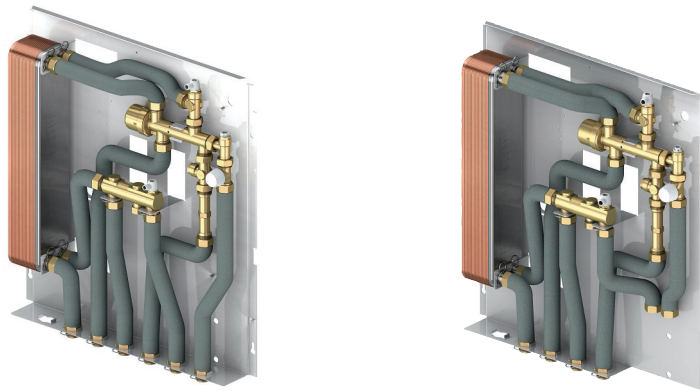

Typ	WW-Leistung					Bestellnummer
	[l/min] *	[kW] *	[l/min] **	[kW] **		
LogoComfort 500 Basisstation	12	35	15	37	1	M11401
LogoComfort 600 Basisstation	12	35	15	37	1	M11301
LogoComfort 600 Basisstation	17	46	20	50	1	M11303
LogoComfort 600+ Basisstation	12	35	15	37	1	M11304
LogoComfort 600+ Basisstation	17	46	20	50	1	M11306

* Definiert bei einer Vorlauftemperatur von 65 °C und einer Erwärmung um 40 K.

** Definiert bei einer Vorlauftemperatur von 65 °C und einer Erwärmung um 35 K.



Vorverdrahtungskonzept - LogoComfort

Vorverdrahtungskonzept je Wohnungsstation mit FBH inkl.:

- FBH-Klemmleiste (IP44; Versorgungsspannung der Antriebe 230V).
- Pumpenlogikmodul.
- Aufklappbares Halblech der Klemmleiste (für Zugänglichkeit zu allen Baugruppen).
- Sicherheitstemperaturwächter (STW) mit thermischen Stellantrieb.
- Fachgerechte Verdrahtung und Lieferung innerhalb der gewählten Station.

Achtung: Die jeweils benötigten Stellantriebe entsprechend der Anzahl der Fußbodenheizkreise sind separat mit zu bestellen!

Typ		Bestellnummer
Für die Anwendung mit bis zu 8 Zonen (bis zu 18 Stellantriebe und somit mehrere je Zone anschließbar)	1	MB10560.01
Für die Anwendung mit bis zu 10 Zonen (bis zu 18 Stellantriebe und somit mehrere je Zone anschließbar)	1	MB10560.02

Zusatzelemente für LogoComfort Basisstationen

Die LogoComfort Basisstation kann mit Zusatzelementen ausgestattet werden. Diese werden werksseitig montiert und als fertige Station ausgeliefert.

Passende Auf- sowie Unterputzverkleidungen sowie auch anwendbare Raumregelungstechnik finden Sie auf den folgenden Seiten.

Typ	Für LogoComfort Basisstationen			Bestellnummer
	500	600	600+	
Mischerkreis mit Stellmotor und HE-Pumpe	-	-	Optional	MM12HE
Thermostatisch geregelter Mischerkreis mit HE-Pumpe	-	-	Optional	MM13HE
Mischerkreis mit geregelttem Stellmotor, VL-Temp.fühler, HE-Pumpe	-	-	Optional	MM27HE
2x Schmutzfänger mit Entleerung	Optional	Optional *	-	MM1
Zweiter Kaltwasseranschluss	Optional	Optional	Optional	MM2
Einstellbare Zirkulationsbrücke 35 - 65 °C	Optional	Optional	Optional	MM4
Balancer (Differenzdruckregler)	Optional	Optional	Optional	MM5
Verbrühungsschutz	Optional	Optional	Optional	MM6
Trinkwasserzirkulation mit Zeitschaltuhr	-	Optional	Optional	MM8
Wärmetauscher (WT) für Trinkwasser mit hoher Leitfähigkeit bei 12 l/min.	Optional	-	Optional	MM10230.5SC
Wärmetauscher (WT) für Trinkwasser mit hoher Leitfähigkeit bei 17 l/min.	-	Optional	Optional	MM10232.58ES
Anschluss oben mit 7 Anschlussleitungen (Rahmentiefe 50 mm) Minderpreis pro Anschlussleitung	Optional	Optional	-	MM9
2. Wasserzähler-Passstück für Stationen mit Modul M2	Optional	Optional	Optional	M10253.8
Rücklauf temperaturbegrenzer 35 - 65 °C	Optional	Optional	Optional	MM11
Durchgangskugelhahnset 5 x DN20 (VL-Kugelhahn zur Aufnahme Fühler WMZ) Trinkwasserkugelhähne DVGW geprüft	Optional	Optional	Optional	MM19
Durchgangskugelhahnset 7 x DN20 (VL-Kugelhahn zur Aufnahme Fühler WMZ) Trinkwasserkugelhähne DVGW geprüft	Optional	Optional	-	MM23
1x Schmutzfänger mit Entleerung	-*	Optional *	Optional *	MM26
Zusätzlicher Anschluss für statischen Heizkreis nur bis Verteiler für 5 Heizkreise, ab 6 Heizkreise nur in Verbindung mit Basis 600	-	Optional	Optional	MM28
PWT Isoliert 35 kW	-	Optional	Optional	M10230.51
PWT Isoliert 46 kW	-	Optional	Optional	M10232.592
Meiflex SST ³/₇ F/F x 500	Optional	Optional	Optional	M4325.1227.50
Doppelnippel DN16	Optional	Optional	Optional	M43.66124D

* Es sind immer 2 Schmutzfänger mit Entleerung hinzu wählbar außer bei Stationen mit Mischkreis. Bei Stationen mit Mischkreis ist nur 1 Schmutzfänger mit Entleerung hinzu wählbar.

** Wandhängend komplett geschlossen.

Anschlussgruppen für LogoComfort für Verteiler als Mischerkreis

Anschlussgruppen für Verteiler als Mischerkreis zur Vorlauftemperaturregelung.

- Für LogoComfort 600.
- Mit HE-Pumpe und zusätzlichem Anschluss für statischen Heizkreis.
- Mischkreisanwendungen sind hier nur bei der LogoComfort 600 möglich.

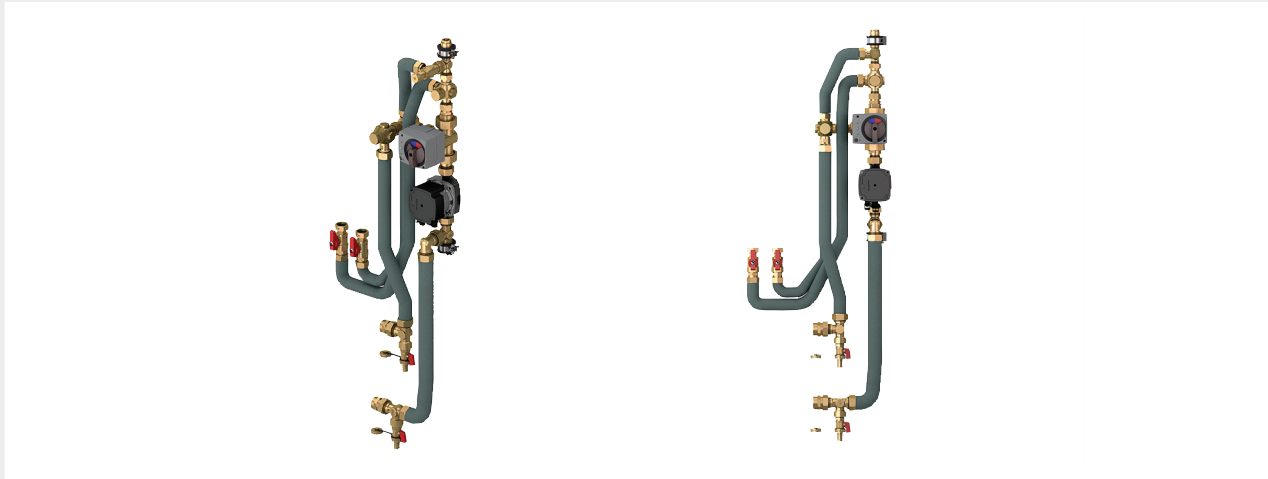

Typ	Ausführung	Heizkreise		Bestellnummer
Anschlussgruppen - M 13HE	Mischerkreis mit Thermostatventil (M 13HE)	bis 10 Heizkreise	1	M10512.2
Anschlussgruppen - M 13HE	Mischerkreis mit Thermostatventil (M 13HE)	11 bis 12 Heizkreise	1	M10512.23
Anschlussgruppen - M 27HE	Mischerkreis mit geregelttem Stellmotor (M 27HE)	bis 10 Heizkreise	1	M10512.21
Anschlussgruppen - M 27HE	Mischerkreis mit geregelttem Stellmotor (M 27HE)	11 bis 12 Heizkreise	1	M10512.24
Anschlussgruppen - M 12HE	Mischerkreis mit Stellmotor (M 12HE) *	bis 10 Heizkreise	1	M10512.22
Anschlussgruppen - M 12HE	Mischerkreis mit Stellmotor (M 12HE) *	11 bis 12 Heizkreise	1	M10512.25

* Zur Steuerung des Mischkreises ist ein externer Regler notwendig.

Warmwasserzirkulationsmodul für LogoComfort



Anschluss Warmwasserzirkulation mit Pumpe und Zeitschaltuhr.

Typ		Bestellnummer
Anschluss Warmwasserzirkulation mit Pumpe und Zeitsteuerung*	1	M10252.12

* Werkseitig bereits ab Werk montiert.

Kugelhähne





Typ	Ausführung		Bestellnummer
Kugelhähne 7 x DN 20	Kugelhähne 7 x DN 20 gerade mit Fühleraufnahme WMZ, TW Kugelhähne DVGW gepr.	1	M10252.32

Abb. ähnlich

Montageschiene für LogoComfort



Auf- & Unterputz.

Typ	Für	Ausführung		Bestellnummer
Montageschiene - Auf- & Unterputz	LogoComfort 500	Kugelhähne 7 x DN 20 gerade mit Fühleraufnahme WMZ, TW Kugelhähne DVGW gepr.	1	M10203.160
Montageschiene - Auf- & Unterputz	LogoComfort 600	Kugelhähne 7 x DN 20 gerade mit Fühleraufnahme WMZ, TW Kugelhähne DVGW gepr.	1	M10203.158
Montageschiene - Auf- & Unterputz	LogoComfort 600+	Kugelhähne 7 x DN 20 gerade mit Fühleraufnahme WMZ, TW Kugelhähne DVGW gepr.	1	M10203.386

Spülschlauch



Für Netzspülung.

Typ	Ausführung		Bestellnummer
Meiflex SST 3/4 F/F x 500	$\frac{3}{4}$ " F x $\frac{3}{4}$ " F, 500 mm	1	M4325.1227.50

Spülanschlüsse

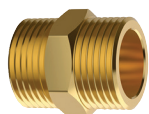



- MS flachdichtend, $\frac{3}{4}$ ".

Typ		Bestellnummer
Doppelnippel DN16	10	M43.66124D

Fussbodenverteiler

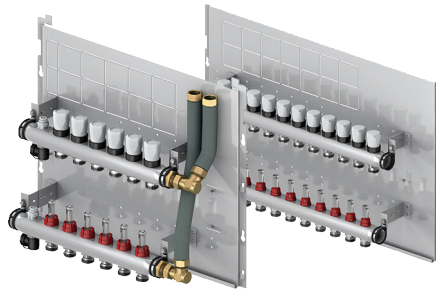
Alle Fussbodenverteiler sind auf einer Grundplatte vormontiert und mit den unten ausgewiesenen Heizkreisen ausgestattet.



Typ	Anzahl Heizkreise	Ausführung	LogoComfort			Bestellnummer
			600+	600		
Fussbodenverteiler 3B	3	B	✓	-	1	MM14
Fussbodenverteiler 4B	4	B	✓	-	1	MM15
Fussbodenverteiler 5B	5	B	✓	-	1	MM16
Fussbodenverteiler 6B	6	B	✓	-	1	MM17
Fussbodenverteiler 7B	7	B	✓	-	1	MTS-11301.17
Fussbodenverteiler 8B	8	B	✓	-	1	MTS-11301.18
Fussbodenverteiler 3E	3	E	-	✓*	1	M10512.3
Fussbodenverteiler 4E	4	E	-	✓*	1	M10512.4
Fussbodenverteiler 5E	5	E	-	✓*	1	M10512.5
Fussbodenverteiler 6E	6	E	-	✓*	1	M10512.6
Fussbodenverteiler 7E	7	E	-	✓*	1	M10512.7
Fussbodenverteiler 8E	8	E	-	✓*	1	M10512.8
Fussbodenverteiler 9E	9	E	-	✓*	1	M10512.9
Fussbodenverteiler 10E	10	E	-	✓*	1	M10512.10
Fussbodenverteiler 11E	11	E	-	✓*	1	M10512.31
Fussbodenverteiler 12E	12	E	-	✓*	1	M10512.32

* Anwendung für Stationen in breiter Ausführung >600 mm.

Technische Daten - Fussbodenverteiler

Spezifikationen	Fussbodenverteiler	
	Typ B	Typ E
Breite x Höhe [mm] (Abmessungen der Gehäuse beachten)	600 x 450	792 x 500
Anschluss zu den Heizkreisen	$\frac{3}{4}$ " M - Eurokonus	$\frac{3}{4}$ " M - Eurokonus
Ausrichtung der Versorgungsanschlüsse nach:	oben	seitlich
Material Heizverteiler	Edelstahl	Edelstahl
Regelbereich Durchflussmengenbegrenzer [l/min.]	0,5-5	0,5-5
Max. Druckbelastung [bar]	6	6
Zonenventil integriert	-	-
Ventileinsätze M30 x 1,5 mit Handverstellklappen	✓	✓
Inkl. Adaptern zur Umrüstung auf flachdichtenden $\frac{3}{4}$ " AG-Anschluss zu den Heizkreisen	-	✓
Unter dem Gerät in Kombination mit Gehäuse M11100.72, M11100.73 und Anschlussgruppe zu montieren	-	✓
Passtück Wärmemengenzähler	-	-
Entlüftung und Entleerung	-	-

LogoComfort Thermentauschgerät (BE)

LogoComfort Thermentauschgeräte (BE) sind kompakte, anschlussfertige dezentrale Wohnungsstationen mit proportionalmengen geregelter Warmwasserbereitung und Heizungswohnraumversorgung als System der Wandmontage zum Austausch gegen bestehende Thermen. Die Anschlüsse der Wohnungsstationen sind so vorgesehen, dass ein einfacher Austausch gewährleistet ist.

Bestehend aus:

- Edelstahl-Plattenwärmetauscher.
 - PM-Regler mit Vorrangschaltung, Anti-Kalkbeschichtung und DVGW Zulassung.
 - Regulierventil für Heizungswasser (Wohnung)/Zonenventil.
 - Entlüftung Heizungsseite.
 - Passstück für Wärmezähler.
 - Drosselscheibe für Warmwasser.
 - Schmutzfänger mit Entleerungsfunktion.
 - Rohrleitungen aus isoliertem Edelstahl-Wellrohr.
 - Trinkwasserkugelhähne DVGW geprüft.
 - Komplett auf Grundplatte montiert und geprüft.
- Heizleistung 10 kW (20 K).
 - Max. Druck Heizung / Sanitär: PN 10 / PN 10.
 - Max. zul. Temperaturen Heizung / Sanitär: 110 °C / 110 °C.

Maßangaben LogoComfort TTG Typ 1 und Typ 2 (Abmessungen der Gehäuse beachten) (Breite x Höhe x Tiefe): 480 x 637 x 175 mm.

Maßangaben LogoComfort TTG Typ 3 und Typ 4 (Abmessungen der Gehäuse beachten) (Breite x Höhe x Tiefe): 576 x 635 x 175 mm.

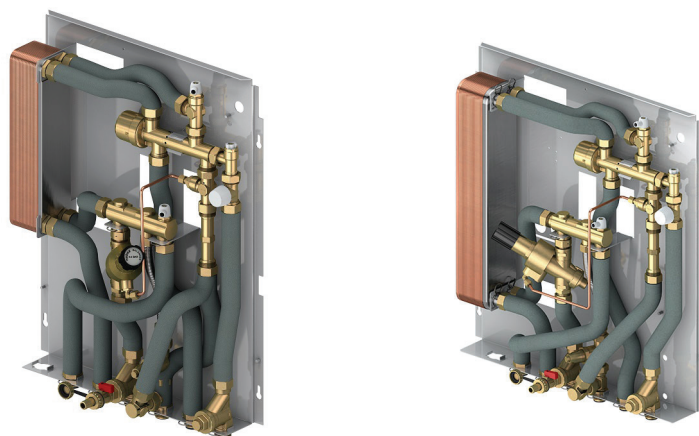

Typ	Ausführung	WW-Leistung					Bestellnummer
		[l/min] *	[kW] *	[l/min] **	[kW] **		
LogoComfort BE Typ 1	ohne Zirkulationsbrücke	12	35	15	37	1	M11201.3TAGB
LogoComfort BE Typ 2	mit einstellbarer Zirkulationsbrücke 35 - 65 °C	12	35	15	37	1	M11202.3TAGB
LogoComfort BE Typ 3	ohne Zirkulationsbrücke	17	46	20	50	1	M11201.4TAGB
LogoComfort BE Typ 4	mit einstellbarer Zirkulationsbrücke 35 - 65 °C	17	46	20	50	1	M11202.4TAGB

* Definiert bei einer Vorlauftemperatur von 65 °C und einer Erwärmung um 40 K.

** Definiert bei einer Vorlauftemperatur von 65 °C und einer Erwärmung um 35 K.



Optionales Zubehör - LogoComfort BE

Optionales Zubehör je Station über das Variantenmanagement erhältlich.

	LogoComfort BE		Bestellnummer
	Typ WW-leistung 12 [l/min]	Typ WW-leistung 17 [l/min]	
Wärmetauscher (WT) für Trinkwasser mit hoher Leitfähigkeit	MM10230.5SC	MM10232.58ES	-
Kugelhähne 6 x DN 20	Optional	Optional	M10252.35
Anschluss-Set Unterputz (TTG)	Optional	Optional	MB-46123.1TAG
Aufputzverkleidung 4	Optional	-	M11200.1L
Aufputzverkleidung 6	-	Optional	M11200.2L
Aufputzverkleidung 11	Optional	-	M11200.1KL
Aufputzverkleidung 14	-	Optional	M11200.2KL
Raumtemperaturregler Salus HTRP230	Optional	Optional	M10561.31
Elektrothermischer Stellantrieb	Optional	Optional	M10560.98
STW Fußbodenheizkreis	Optional	Optional	M10560.94
Regel-Set 1	Optional	Optional	M10561.3
Regel-Set 2	Optional	Optional	M10560.65
Regel-Set 4	Optional	Optional	M10560.7
Regel-Set 5	Optional	Optional	M10561.4
Regel-Set 6	Optional	Optional	M10561.5
Regel-Set 7	Optional	Optional	M10561.51

Anschluss-Set Unterputz für LogoComfort BE

- Edelstahl-Wellrohr DN 16, 2 m.
- FixLock-Doppelnippel, 6 Stück.
- FixLock-Verschraubungsset, 2 Stück.
- Winkel R 1/2 F/M, 2 Stück.
- Winkel R 3/4 F/M, 2 Stück.

Typ		Bestellnummer
Anschluss-Set Aufputz (BE)	1	MB-46123TAG

LogoComfort Sondervariante (HP)

LogoComfort für den gehobenen Warmwasser-Bedarf ist eine kompakte, anschlussfertige dezentrale Wohnungsstation mit proportionalmengen geregelter Warmwasserbereitung und Heizungswohnraumversorgung als System der Wandmontage. Diese Wohnungsstation weist hohe Leistungen im Bereich der Warmwasserbereitung sowie der Heizungsversorgung auf, um einen hohen Komfort zu gewährleisten.

Bestehend aus:

- 2 Edelstahl-Plattenwärmetauscher.
 - 2 PM-Reglern mit Vorrangschaltung, Anti-Kalkbeschichtung und DVGW Zulassung.
 - Passstücke für Wärmezähler (1" x 130 mm) & Kaltwasserzähler (3/4" x 110 mm), für den Dauereinsatz geeignet.
 - 2 Drosselscheiben für Warmwasser 12 l/min.
 - Schmutzfänger.
 - Rohrleitungen aus isoliertem Edelstahl-Wellrohr.
 - Differenzdruckregler (Balancer).
 - Einstellbare Zirkulationsbrücke 35 - 65 °C.
 - Trinkwasserkugelhähne DVGW geprüft.
 - Komplett auf Grundplatte montiert und geprüft.
 - VL-Kugelhahn zur Aufnahme Fühler WMZ.
 - Heizleistung 20 kW (20 K).
- Max. Druck Heizung / Sanitär: PN 10 / PN 10.
 - Max. zul. Temperaturen Heizung / Sanitär: 110 °C / 110 °C.
 - Maßangaben (Abmessungen der Gehäuse beachten) (Breite x Höhe x Tiefe): 576 x 845 x 190mm.

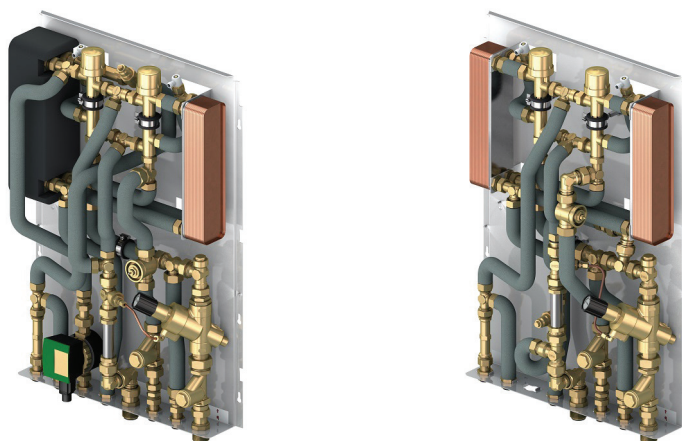

Typ	Ausführung	WW-Leistung			Bestellnummer
		[l/min] *	[kW] *		
LogoComfort HP Typ 1	mit Trinkwarmwasserzirkulation	24	65	1	M11104.34
LogoComfort HP Typ 2	ohne Trinkwarmwasserzirkulation	24	65	1	M11104.35

* Definiert bei einer Vorlauftemperatur von 65 °C und einer Erwärmung um 40 K.



Optionales Zubehör - LogoComfort Sondervariante (HP)

Optionales Zubehör je Station über das Variantenmanagement erhältlich.

	LogoComfort Sondervarianten (HP)		Bestellnummer
	Ohne Zirkulation	Mit Zirkulation	
Kugelhähne mit Fühlereaufnahme WMZ, TW-Kugelhähne DVGW geprüft, 5 x DN 20 und 2 x DN 25 gerade	Optional	-	M10252.321
Kugelhähne mit Fühlereaufnahme WMZ, TW-Kugelhähne DVGW geprüft, 6 x DN 20 und 2 x DN 25 gerade	-	Optional	M10252.331
Meiflex SST 3/4 F/F x 500	Optional	Optional	M4325.1227.50
Doppelnippel DN16	Optional	Optional	M43.66124D

Aufputzverkleidungen

Die aufgeführten Verkleidungen sind als Aufputz- oder Unterputzvarianten sowie u. a. auch für die Anwendung als Funkauslesung zum Einsatz von Verbrauchserfassungen mit Funkübertragung erhältlich. Verkleidungen: lackierter Stahl in Weiß (RAL 9016) sowie Kunststoffblende in Weiß (RAL 9016) bei Funkanwendungen.



Typ	mit Tür	lang ¹⁾	Funk ²⁾	Abmessungen				Bestellnummer
				Breite [mm]	Höhe [mm]	Tiefe [mm]		
Aufputzverkleidung 6	-	✓	-	600	1000	210	1	M11200.2L
Aufputzverkleidung 10	-	✓	-	850	1210	210	1	M11100.77
Aufputzverkleidung 14	-	✓	✓	600	1000	210	1	M11200.2KL

¹⁾ Höhe ≥ 1.000 mm.

²⁾ Gehäuse mit Möglichkeit für Funkauslesung von Verbrauchserfassungen durch Kunststoffeinsatz.

Unterputzverkleidungen



Typ	mit Tür	lang ¹⁾	Funk ²⁾	Abmessungen				Bestellnummer
				Breite [mm]	Höhe [mm]	Tiefe [mm]		
Unterputzverkleidung 3	-	✓	-	610	1175	150-220	1	M11100.4
Unterputzverkleidung 5	-	✓	-	825	1175	150-220	1	M11100.76

¹⁾ Höhe ≥ 1.000 mm.

²⁾ Gehäuse mit Möglichkeit für Funkauslesung von Verbrauchserfassungen durch Kunststoffeinsatz.

Höhenverstellbare FüÙe



Für Unterputz-Hauben.

- Verstellbarkeit: 100 - 170 mm.

Typ	Breite [mm]		Bestellnummer
Höhenverstellbare FüÙe 2	610	1	M11100.21
Höhenverstellbare FüÙe 3	825	1	M11100.71

Anschlussgruppe für bauseitigen Verteiler



Mischerkreis zur Vorlauftemperaturregelung mit Hocheffizienzpumpe und zusätzlichen Anschluss für statischen Heizkreis.

Typ		Bestellnummer
Anschlussgruppe thermostatisch (M 13HE)	1	M10512.11
Anschlussgruppe mit Stellmotor (M 12HE)	1	M10512.12
Anschlussgruppe mit geregelter Stellmotor (M 27HE)	1	M10512.13

Hinweis: Anschlussgruppe für LogoComfort gehobener Warmwasserbedarf Montage und Lieferung nur in Verbindung mit Unterputzkasten M11100.76 oder mit Aufputzhaube M11100.77.

LogoComfort Sondervariante (4RS)

LogoComfort für den Einsatz in 4-Leiter Netzen mit proportionalmengen geregelter Warmwasserbereitung aus dem Hochtemperaturstrang sowie der Versorgung des externen Heizungsverteiler über den Niedertemperaturstrang.

- Max. Druck Heizung / Sanitär: PN 10 / PN 10.
- Max. zul. Temperaturen Heizung / Sanitär: 110 °C / 110 °C.
- Maßangaben (Abmessungen der Gehäuse beachten) (Breite x Höhe x Tiefe): 580 x 695 x 175.

Bestehend aus:

- Edelstahl-Plattenwärmetauscher.
- PM-Regler mit Voreinstellungsmöglichkeit, Anti-Kalkbeschichtung und DVGW Zulassung.
- Entlüftung Heizungsseite.
- Passstücke für Hochtemperatur-Wärmezähler, Kaltwasser- & Warmwasserzähler.
- Drosselscheibe für Warmwasser 17 l/min.
- Rohrleitungen aus isoliertem Edelstahl-Wellrohr.
- Kugelhähne 5 x DN 20 gerade.
- Komplett auf Grundplatte montiert und geprüft.
- Trinkwasserkugelhähne DVGW geprüft.
- Zweiter KW-Anschluss für Wohnung.

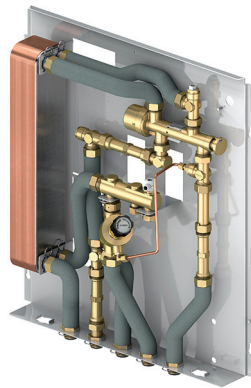

Typ	Ausführung	WW-Leistung					Bestellnummer
		[l/min] *	[kW] *	[l/min] **	[kW] **		
LogoComfort S 4RS Typ 1	ohne Zirkulationsbrücke	17	46	20	50	1	M10231.42LV2
LogoComfort S 4RS Typ 2	mit einstellbarer Zirkulationsbrücke 35 - 65 °C	17	46	20	50	1	M10231.42LV

* Definiert bei einer Vorlauftemperatur von 65 °C und einer Erwärmung um 40 K.

** Definiert bei einer Vorlauftemperatur von 65 °C und einer Erwärmung um 35 K.



Optionales Zubehör - LogoComfort Sondervariante (4RS)

Optionales Zubehör je Station über das Variantenmanagement erhältlich. Anwendbare Raumregelungstechnik finden Sie auf den folgenden Seiten.

	LogoComfort Sondervarianten (4RS)		Bestellnummer
	Ohne Zirkulation	Mit Zirkulation	
Meiflex SST 3/4 F/F x 500	Optional	Optional	M4325.1227.50
Doppelnippel DN16	Optional	Optional	M43.66124D
Aufputzverkleidung 6	Optional	Optional	M11200.2L
Aufputzverkleidung 9	Optional	Optional	M11100.5
Aufputzverkleidung 14	Optional	Optional	M11200.2KL
Zusatzhaube für Verteiler	Optional	Optional	M11100.5
Unterputzverkleidung 3	Optional	Optional	M11100.4
Unterputzverkleidung 9	Optional	Optional	M11100.4K
Unterputzverkleidung 11	Optional	Optional	M11100.24
Unterputzverkleidung 15	Optional	Optional	M11100.24K
Unterputzverkleidung 1a	Optional	Optional	M11200.2
Wärmetauscher (WT) für Trinkwasser mit hoher Leitfähigkeit	Optional	Optional	MM10232.58ES

Fussbodenverteiler

Alle Fussbodenverteiler sind auf einer Grundplatte vormontiert und mit den unten ausgewiesenen Heizkreisen ausgestattet.

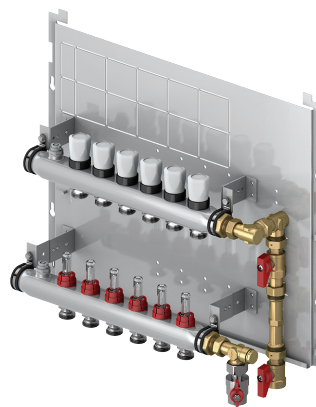

Typ	Anzahl Heizkreise	Ausführung		Bestellnummer
Fussbodenverteiler 4C	4	C	1	MTS-11301.23
Fussbodenverteiler 5C	5	C	1	MTS-11301.22
Fussbodenverteiler 5D	5	D	1	M10513.5
Fussbodenverteiler 6C	6	C	1	MTS-11301.21
Fussbodenverteiler 6D	6	D	1	M10513.6
Fussbodenverteiler 7C	7	C	1	MTS-11301.24
Fussbodenverteiler 7D	7	D	1	M10513.7
Fussbodenverteiler 8D	8	D	1	M10513.8
Fussbodenverteiler 9D	9	D	1	M10513.9
Fussbodenverteiler 10D	10	D	1	M10513.10
Fussbodenverteiler 11D	11	D	1	M10513.11

Hinweis: Die Auf- und Unterputzhauben ist passend zur Breite des Verteilers auszuwählen.

Technische Daten - Fussbodenverteiler

Spezifikationen	Fussbodenverteiler	
	Typ C	Typ D
Breite x Höhe [mm] (Abmessungen der Gehäuse beachten)	600 x 500	792 x 500
Anschluss zu den Heizkreisen	3/4" M - Eurokonus	3/4" M - Eurokonus
Ausrichtung der Versorgungsanschlüsse nach:	unten	unten
Material Heizverteiler	Edelstahl	Edelstahl
Regelbereich Durchflussmengenbegrenzer [l/min.]	0,5-5	0,5-5
Max. Druckbelastung [bar]	6	6
Zonenventil integriert	-	-
Ventileinsätze M30 x 1,5 mit Handverstellklappen	✓	✓
Inkl. Adaptern zur Umrüstung auf flachdichtenden 3/4" AG-Anschluss zu den Heizkreisen	-	-
Unter dem Gerät in Kombination mit Gehäuse 11100.72, 11100.73 und Anschlussgruppe zu montieren	-	-
Passstück Wärmemengenzähler	✓	✓
Entlüftung und Entleerung	✓	-

LOGOPACK

LogoPack

LogoPack sind kompakte, anschlussfertige dezentrale Wohnungsstationen mit proportionalmengen geregelter Warmwasserbereitung und Heizungswohnraumversorgung als System zur Steigstrangmontage bei geringen Platzverhältnissen (Schachtmontage).

- Hydraulisch geregelt.
- Max. Druck Heizung / Sanitär: PN 10 / PN 10.
- Max. zul. Temperaturen Heizung / Sanitär: 110 °C / 110 °C.
- Heizleistung (bei 20 K): 10 kW.

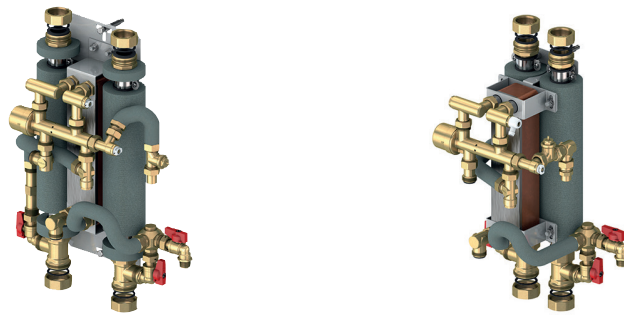

Typ	WW-Leistung					Bestellnummer
	[l/min] *	[kW] *	[l/min] **	[kW] **		
LogoPack Typ C	12	35	15	37	1	M10260.24LPFOR
LogoPack Typ C1	12	35	15	37	1	M10260.26LPOR

* Definiert bei einer Vorlauftemperatur von 65 °C und einer Erwärmung um 40 K.
 ** Definiert bei einer Vorlauftemperatur von 65 °C und einer Erwärmung um 35 K.



Technische Daten - LogoPack

	LogoPack	
	Typ C	Typ C1
Maßangaben (Abmessungen der Gehäuse beachten) (Breite x Höhe x Tiefe *) [mm]	430 x 500 x 200	365 x 500 x 245
Achsabstand Steigleitungen (VL & RL)	170	90
Anschlüsse Steigleitungen	1 1/2" M	1 1/2" M
Anschlüsse Sanitär (flachdichtend)	3/4" M	3/4" M
Anschlüsse Wohnungsheizkreis	1/2" M	1/2" M
Edelstahl-Plattenwärmetauscher (Kupfer gelötet), Ausrichtung vertikal für vermindertes Verkalkungsrisiko	✓	✓
PM-Regler mit Vorrangschaltung, Anti-Kalkbeschichtung und DVGW Zulassung	✓	✓
Regulierventil für Heizungswasser (Zonenventil zum Anschluss an Wohnraumregelung)	✓	✓
Entlüftung mit Schlauchanschluss Heizungsseite	✓	✓
Passstück für Wärmemengenzähler 3/4" x 110 mm	✓	✓
Drosselscheibe	✓	✓
Rohrleitungen aus isoliertem Edelstahl-Wellrohr	✓	✓
Integrierte Vorlauf- und Rücklauf-Steigleitungen aus isoliertem Edelstahl-Wellrohr	✓	✓
Komplett montiert und geprüft	✓	✓
Schmutzfänger mit Edelstahlsiebeinsatz	✓	✓

Optionales Zubehör - LogoPack

Optionales Zubehör je Station über das Variantenmanagement erhältlich.
Anwendbare Raumregelungstechnik finden Sie auf den folgenden Seiten.

	LogoPack		Bestellnummer
	Typ C	Typ C1	
Revisionsrahm 1	-	Optional	M66200.6
Revisionsrahm 3	Optional	Optional	M66200.7
Wärmetauscher (WT) für Trinkwasser mit hoher Leitfähigkeit	Optional	Optional	MM10230.5SC

Kurzschlussstrecken

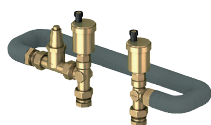

- Als Strangabschluss mit Zirkulationsbrücke (35 – 65 °C).

Typ	Für	Ausführung		Bestellnummer
Kurzschlussstrecken	LogoPack	Oben mit Entlüftungsautomaten	1	M10522.2
Kurzschlussstrecken	LogoPack	Unten mit Entleerung	1	M10523.2

Übergangverschraubungen

Typ	Ausführung		Bestellnummer
Übergangverschraubungen	1 Stk. von LogoPack DN 32, auf Wellrohr DN 32 (Fixlock)	1	ME-10200.1
Übergangverschraubungen	Halbschalenpaar auf FixLock, DN 32 für Geräte vor 11/96 (LogoPack)	1	M90180.1
Übergangverschraubungen	1 Stk. von LogoPack DN 40, auf Wellrohr DN 40 (inkl. Halbschale)	1	ME-46119.7

Differenzdruckregler (Balancer)

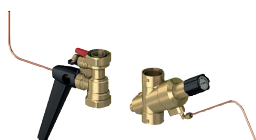

- 0,5 m Pilotleitung, Rücklaufkugelhahn mit Pilotleitungsanschluss.

Typ	Für	Ausführung		Bestellnummer
Differenzdruckregler (Balancer)	LogoPack	Set DN 20 für Einzelanschluss	1	M18120
Differenzdruckregler (Balancer)	LogoPack	Set DN 32 für max. 5 Stationen	1	M18140

LOGOVITAL

LogoVital

LogoVital sind kompakte, anschlussfertige dezentrale Wohnungsstationen mit proportionalmengen geregelter Warmwasserbereitung als System der Wandmontage. Diese Wohnungsstationen sind auch mit hohen Leistungen im Bereich der Warmwasserbereitung erhältlich, um einen hohen Komfort zu gewährleisten.

- Hydraulisch geregelt.
- Max. Druck Heizung / Sanitär: PN 10 / PN 10.
- Max. zul. Temperaturen Heizung / Sanitär: 110 °C / 110 °C.

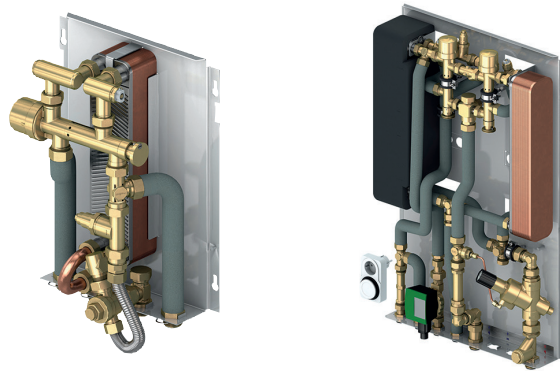

Typ	Ausführung	WW-Leistung					Bestellnummer
		[l/min] *	[kW] *	[l/min] **	[kW] **		
LogoVital Typ 1	-	12	35	15	37	1	M10231.35WWB
LogoVital Typ 2	-	17	46	20	50	1	M10231.41WWB
LogoVital Typ 3	Ohne Trinkwasserzirkulation	24	65	-	-	1	M10231.49
LogoVital Typ 4	Mit Trinkwasserzirkulation	24	65	-	-	1	M10231.50

* Definiert bei einer Vorlauftemperatur von 65 °C und einer Erwärmung um 40 K.
 ** Definiert bei einer Vorlauftemperatur von 65 °C und einer Erwärmung um 35 K.



Technische Daten - LogoVital

	LogoVital			
	Typ 1	Typ 2	Typ 3	Typ 4
Maßangaben (Abmessungen der Gehäuse beachten) (Breite x Höhe x Tiefe*) [mm]	298 x 391 x 170	428 x 528 x 190	580 x 925 x 150	580 x 925 x 188
Anschlüsse – Kaltwasser / Warmwasser und Zirkulation (falls vorhanden) unten	3/4"	3/4"	3/4"	3/4"
Anschlüsse – Vor- und Rücklauf Hausanschlussnetz unten	3/4"	3/4"	1"	1"
Edelstahl-Plattenwärmetauscher (Kupfer gelötet), Ausrichtung vertikal für vermindertes Verkalkungsrisiko	1	1	2	2
PM-Regler mit Vorrangschaltung, Anti-Kalkbeschichtung und DVGW Zulassung	1	1	2	2
Entlüftung mit Schlauchanschluss Heizungsseite	✓	✓	✓	✓
Passtück für Wärmemengenzähler 1" x 130 mm	-	-	✓	✓
Drosselscheibe	✓	✓	✓	✓
Rohrleitungen aus isoliertem Edelstahl-Wellrohr	✓	✓	✓	✓
Komplett mechanisch spannungsfrei auf Grundplatte montiert und geprüft	✓	✓	✓	✓
Schmutzfänger mit Edelstahlsiebeinsatz	✓	✓	✓	✓
Kaltwasserzähler-Passtück 3/4" x 110 mm	M10252.51**	-	✓	✓
Einstellbare Zirkulationsbrücke (35 – 65 °C)	M10252.22**	M10252.23**	-	✓
Differenzdruckregler – Balancer (Regelbereich 10 – 40 KPa) für autom. hydr. Stationsabgleich	-	-	✓	✓
Trinkwasserzirkulation m. Zeitsteuerung, Wärmetauscher- isolierung sowie einstellbarer Zirkulationsbrücke (35-65°C) zur Warmhaltung des primären Heizkreises	M10252.44**	M10252.45**	-	✓

* Abhängig von der Ausstattung und Gehäuseart.
 ** Optionale Baugruppen, welche hinzu bestellt und integriert werden können

Optionales Zubehör - LogoVital

Optionales Zubehör je Station über das Variantenmanagement erhältlich.

	LogoVital				Bestellnummer
	Typ 1	Typ 2	Typ 3	Typ 4	
Wärmetauscher (WT) für Trinkwasser mit hoher Leitfähigkeit	MM10230.5SC	MM10230.5SC	auf Anfrage	auf Anfrage	-
MBS Passstück 3/4" x 110mm LogoVital Typ1	Optional	-	-	-	M10252.51
Aufputzverkleidung 1	Optional	-	-	-	M10203.132
Aufputzverkleidung 2	-	Optional	-	-	M10203.133
Aufputzverkleidung 6	-	-	Optional	Optional	M11200.2L
Aufputzverkleidung 14	-	-	Optional	Optional	M11200.2KL
Unterputzverkleidung 3	-	-	Optional	Optional	M11100.4
Unterputzverkleidung 10*	-	-	Optional	Optional	M11100.23
Höhenverstellbare Füße 2	-	-	Optional	Optional	M11100.21

* Wandhängend komplett geschlossen.

Kugelhähne für LogoVital



Typ	Für	Ausführung		Bestellnummer
Kugelhähne 4 x DN 20	LogoVital Typ 1 - Typ 2	TW-Kugelhähne DVGW gepr., 4 x DN 20 gerade	1	M10252.3
Kugelhähne 3 x DN 20 / 2 x DN 25	LogoVital Typ 3 - Typ 4	TW-Kugelhähne DVGW gepr., 3 x DN 20 & 2 x DN 25 gerade	1	M10252.341

Abbildung ähnlich

Verbrühungsschutz



- Therm. Wassermischer (einstellbereich 35-60 °C) für WW-Begrenzung.
- Max. 10 bar, 3/4" M.

Typ	Für		Bestellnummer
Verbrühungsschutz	LogoVital Typ 1 - Typ 2, LogoMatic 600 - 600+	1	M69050.9

LogoVital LPT

LogoVital LPT für den Einsatz in Niedrigenergiehäusern mit proportionalmengen geregelter Warmwasserbereitung.

- Max. Druck Heizung / Sanitär: PN 10 / PN 10.
- Max. zul. Temperaturen Heizung / Sanitär: 110 °C / 110 °C.
- Maßangaben (Abmessungen der Gehäuse beachten) (Breite x Höhe x Tiefe): 480 x 695 x 175mm.

Bestehend aus:

- Edelstahl-Plattenwärmetauscher.
- PM-Regler mit Voreinstellungsmöglichkeit, Anti-Kalkbeschichtung und DVGW Zulassung.
- Entlüftung Heizungsseite.
- Passstück für Wärmezähler (110mm x 3/4").
- Passstücke für Kaltwasser- & Warmwasserzähler.
- Drosselscheibe für Warmwasser: 12 l/min.
- Rohrleitungen aus isoliertem Edelstahl-Wellrohr.
- Kugelhähne: 5 x DN 20 gerade.
- Trinkwasserkugelhähne DVGW geprüft.
- Komplett auf Grundplatte montiert und geprüft.

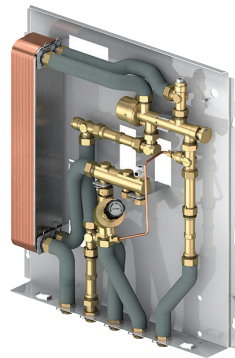

Typ	Ausführung	WW-Leistung					Bestellnummer
		[l/min] *	[kW] *	[l/min] **	[kW] **		
LogoVital LPT Typ 1	ohne Zirkulationsbrücke	12	30	17	42	1	M10231.41LV2
LogoVital LPT Typ 2	mit einstellbarer Zirkulationsbrücke 35 - 65°C	12	30	17	42	1	M10231.41LV
LogoVital LPT Typ 3 ***	ohne Zirkulationsbrücke	-	-	12	29	1	M10231.41LV6
LogoVital LPT Typ 4 ***	mit einstellbarer Zirkulationsbrücke 35 - 65°C	-	-	12	29	1	M10231.41LV4

* Definiert bei einer Vorlauftemperatur von 50 °C und einer Erwärmung um 35 K.

** Definiert bei einer Vorlauftemperatur von 60 °C und einer Erwärmung um 35 K.

*** Mit kleinem Tauscher.

Optionales Zubehör - LogoVital LPT

Optionales Zubehör je Station über das Variantenmanagement erhältlich.

	LogoVital LPT				Bestellnummer
	Typ 1	Typ 2	Typ 3	Typ 4	
Aufputzverkleidung 3	Optional	Optional	Optional	Optional	M11200.1
Aufputzverkleidung 11	Optional	Optional	Optional	Optional	M11200.1K
Unterputzverkleidung 1a	Optional	Optional	Optional	Optional	M11200.2
Unterputzverkleidung 6	Optional	Optional	Optional	Optional	M11200.2K

LOGOAKTIV PLUS KOMPLETT

LogoAktiv Plus

LogoAktiv sind effiziente, kompakte sowie anschlussfertige dezentrale Wohnungsstationen mit gradgenauer elektronisch geregelter Warmwasserbereitung zur Realisierung der modernsten hygienischen Standards sowie zur Heizungswohnraumversorgung als System der Wandmontage. Zur Steigerung der Effektivität wurden moderne Komponenten wie Hocheffizienzpumpen sowie auch prozessorgesteuerte Systemregler verwendet. Der Einsatz einer primären Versorgungspumpe innerhalb jeder LogoAktiv bringt außer hydraulischen noch weitere Vorteile. So können z.B. die Versorgungspumpe sowie Regulierventile für den hydraulischen Abgleich im jeweiligen Strang eingespart werden, sofern keine weiteren Abnehmer durch diesen Strang versorgt werden müssen. Durch den integrierten Systemregler mit den vielfältigen Kommunikationsmöglichkeiten kann LogoAktiv mit gängigen Hausmanagementsystemen kombiniert werden und ist optional und Anlagen bezogen (mit Anwendungen anderer Hardwarekomponenten und Kommunikationsmodulen) mit verschiedenen mobilen Endgeräten steuerbar.

Weitere Vorteile der LogoAktiv für mehr Effizienz und Komfort:

- Optimale Beheizung der einzelnen Räume nach individuell wählbarem Zeitprogramm.
 - Inklusive einem Referenzraumregler.
 - Witterungsgeführte Regelung der Vorlauftemperatur (optionaler Außentemperaturfühler erforderlich).
 - Exakte Erfassung des Energieverbrauchs durch optional integrierbaren Wärmemengenzähler.
 - Schnelle Umschaltung auf Warmwasserbereitstellung bei Zapfbeginn.
 - Gradgenau einstellbare Warmwassertemperatur unabhängig von der Zapfmenge.
 - Warmwasserbereitung im Durchflussbetrieb.
 - Kombinierbar mit regenerativen Energiesystemen.
 - Produktabhängig auch mit integrierter Estrichaufheizfunktion erhältlich.
- Elektronisch geregelt.
 - Mit Trinkwasserzirkulation.
 - Max. Druck Heizung / Sanitär: PN 6 / PN 6.
 - Max. zul. Temperaturen Heizung / Sanitär: 95 °C / 95 °C.
 - Versorgungsspannung: 230V / 50Hz.
 - Heizleistung (bei 20 K): 20 kW.

Die Regelungs- und Steuerungstechnik der LogoAktiv ist unempfindlich gegenüber Trinkwässern mit hohem Härtegrad, da keine sensiblen mechanischen Bauteile im Kaltwasser verbaut sind.

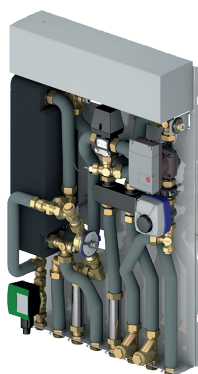

Typ	WW-Leistung		Mit Trinkwarmwasserzirkulation		Bestellnummer
	[l/min] *	[kW] *			
LogoAktiv Plus 35	12,0	35	-	1	M14001.1ZEH
LogoAktiv Plus 35 C	12,0	35	✓	1	M14001.11ZEH
LogoAktiv Plus 50	18,0	50	-	1	M14002.1ZEH
LogoAktiv Plus 50 C	18,0	50	✓	1	M14002.11ZEH
LogoAktiv Plus 70	26,5	70	-	1	M14003.1ZEH
LogoAktiv Plus 70 C	26,5	70	✓	1	M14003.11ZEH

* Definiert bei einer Vorlauftemperatur von 65 °C und einer Erwärmung um 40 K.



Technische Daten - LogoAktiv Plus

	LogoAktiv Plus		
	35	50	70
Maßangaben (Abmessungen der Gehäuse beachten) (Breite x Höhe x Tiefe *) [mm]	576 x 716 x 170	576 x 716 x 170	576 x 910 x 185
Anschlüsse unten	3/4"	3/4"	1"
Edelstahl-Plattenwärmetauscher (Kupfer gelötet), Ausrichtung vertikal für vermindertes Verkalkungsrisiko	✓	✓	✓
Entlüftung mit Schlauchanschluss Heizungsseite	✓	✓	✓
Passtück für Wärmemengenzähler	3/4" x 110 mm	3/4" x 110 mm	1" x 130 mm
Rohrleitungen aus isoliertem Edelstahl-Wellrohr	✓	✓	✓
Komplett mechanisch spannungsfrei auf Grundplatte montiert und geprüft	✓	✓	✓
2 Schmutzfänger mit Edelstahlsiebeinsatz	✓	✓	✓
Zweiter kW-Anschluss für Wohnung	✓	✓	✓
Kaltwasserzähler-Passtück	✓	✓	✓
Trinkwasserzirkulation	mit / ohne erhältlich	mit / ohne erhältlich	mit / ohne erhältlich
Primär-Hocheffizienzpumpe	✓	✓	✓
Primär-Mischventil	✓	✓	✓
Primär-Umschaltventil	✓	✓	✓
Elektronischer Regler mit Bediengerät zur Warmwasser- und Heizkreisregelung	✓	✓	✓
RS-485 Schnittstelle für Kommunikation (Protokoll: Modbus RTU) zur internen Regelung	✓	✓	✓
Ethernet-Schnittstelle (RJ45) für optionalen Fernzugriff	✓	✓	✓
Volumenstromsensor & Temperaturfühler	✓	✓	✓
Ansteuerung eines zusätzlichen Heizkreises über externe Pumpengruppe	✓	✓	✓
Anschluss zusätzlicher Kommunikationsmodule (wie z. B. M-Bus) auf Nachfrage möglich	✓	✓	✓

* Abhängig von der Ausstattung und Gehäuseart.

Optionales Zubehör - LogoAktiv Plus

Optionales Zubehör je Station über das Variantenmanagement erhältlich.
Revisionsrahmen sowie auch anwendbare Raumregelungstechnik finden Sie auf den folgenden Seiten.

	LogoAktiv Plus		Bestellnummer
	35-50	70	
Meiflex SST 3/4 F/F x 500	Optional	Optional	M4325.1227.50
Wärmetauscher (WT) für Trinkwasser mit hoher Leitfähigkeit	auf Anfrage	auf Anfrage	-
Doppelnippel DN16	Optional	Optional	M43.66124D
Aufputzverkleidung 5	Optional	-	M11100.9
Aufputzverkleidung 6	-	Optional	M11200.2L
Zusatzhaube für Verteiler	Optional	-	M11100.5
Aufputzverkleidung 13	Optional	-	M11100.9K
Unterputzverkleidung 1	Optional	-	M11100.8
Unterputzverkleidung 3	-	Optional	M11100.4
Unterputzverkleidung 7	Optional	-	M11100.8K
Unterputzverkleidung 8	Optional	-	M11100.2K
Unterputzverkleidung 9	-	Optional	M11100.4K
Höhenverstellbare Füße 2	Optional	-	M11100.21
Raumtemperaturregler Salus HTRP230	Optional	Optional	M10561.31
Klemmleiste	Optional	Optional	M10560.97
Klemmleiste mit Pumpenlogikmodul	Optional	Optional	M10560.961
Pumpenlogikmodul	Optional	Optional	M10560.99
Regel-Set 6	Optional	Optional	M10561.5
Regel-Set 7	Optional	Optional	M10561.51
Unterputzverkleidung 2	Optional	-	M11100.2

Kugelhähne für LogoAktiv Plus



Typ	Für	Ausführung		Bestellnummer
Kugelhähne 7 x DN 20	LogoAktiv 35 - 50 LogoComfort 500 LogoMatic 600 - 600+ LogoThermic 600 - 600+	Kugelhähne 7 x DN 20 gerade mit Fühleraufnahme WMZ, TW Kugelhähne DVGW gepr.	1	M10252.32
Kugelhähne 8 x DN 20	LogoAktiv 35 - 50	Mit Fühleraufnahme WMZ, TW-Kugelhähne DVGW gepr. 8 x DN 20 gerade	1	M10252.33
Kugelhähne 7 x DN 25	LogoAktiv 70	-	1	M10252.36
Kugelhähne 7 x DN 25 / 1 x DN 20	LogoAktiv 70	Mit Fühleraufnahme WMZ, TW-Kugelhähne DVGW gepr. 7 x DN 25 & 1 x DN 20 (Zirkulation) gerade	1	M10252.37

Montageschiene für LogoAktiv Plus

Auf- & Unterputz.

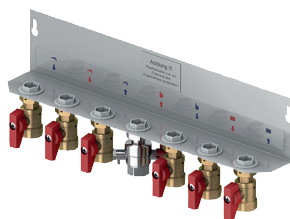

Typ	Für	Ausführung		Bestellnummer
Montageschiene - Auf- & Unterputz	LogoAktiv 35 - 50	Inkl. Kugelhähne, TW-Kugelhähne DVGW gepr., 7 x DN 20 gerade	1	M10203.138
Montageschiene - Auf- & Unterputz	LogoAktiv 35 - 50	Inkl. Kugelhähne, TW-Kugelhähne DVGW gepr., 8 x DN 20 gerade	1	M10203.136

LogoAktiv Plus Heizkreisverteiler (für 3 bis 7 Heizkreise)

- Edelstahlheizverteiler auf zusätzlicher Grundplatte.
- Einfach unter dem Gerät zu montieren.
- Inkl. Zonenventil und Durchflussmengenbegrenzer 0,5 - 5 l/min.
- Ventileinsätzen M 30 x 1,5 mm mit Handverstellklappen.
- Anschluss zu den Heizkreisen 3/4" M - Eurokonus.
- Grundplatte - Abmessungen 576 x 450 x 180 mm (B x H x T).

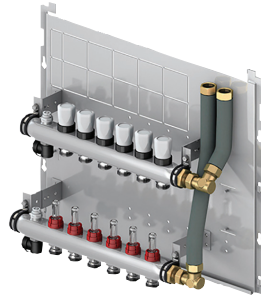

Typ	Anzahl Heizkreise	Ausführung	Wohnungstationen LogoAktiv 35 & 50		Bestell- nummer
Fussbodenverteiler 3A	3	A	✓	1	M10514.1
Fussbodenverteiler 4A	4	A	✓	1	M10514.2
Fussbodenverteiler 5A	5	A	✓	1	M10514.3
Fussbodenverteiler 6A	6	A	✓	1	M10514.4
Fussbodenverteiler 7A	7	A	✓	1	M10514.5

Technische Daten Fussbodenverteiler

Spezifikationen	Fussbodenverteiler Typ A
Breite x Höhe [mm] (Abmessungen der Gehäuse beachten)	600 x 450
Anschluss zu den Heizkreisen	3/4" M - Eurokonus
Ausrichtung der Versorgungsanschlüsse nach:	oben
Material Heizverteiler	Edelstahl
Regelbereich Durchflussmengenbegrenzer [l/min.]	0,5 - 5
Max. Druckbelastung [bar]	6
Zonenventil integriert	✓
Ventileinsätze M30 x 1,5 mit Handverstellklappen	✓
Inkl. Adaptern zur Umrüstung auf flachdichtenden 3/4" AG-Anschluss zu den Heizkreisen	-
Unter dem Gerät in Kombination mit Gehäuse 11100.72, 11100.73 und Anschlussgruppe zu montieren	-
Passtück Wärmemengenzähler	-
Entlüftung und Entleerung	-

STW Flächenheizkreis

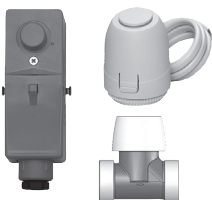

STW als Anlegethermostat zur Temperaturüberwachung für Flächenheizkreis.

- Verdeckte Einstellmöglichkeit (20 - 90 °C).
- inkl. Stellantrieb 230V und Zonenventil.

Typ		Bestell- nummer
STW Flächenheizkreis mit Zonenventil	1	M10560.941

STW Fußbodenheizkreis

STW als Anlegethermostat zur Temperaturüberwachung für den Fußbodenheizkreis.

- Verdeckte Einstellmöglichkeit (20 - 90 °C).
- 230V inkl. elektrothermischer Stellantrieb 230 V.

Typ		Bestellnummer
STW Flächenheizkreis ohne Zonenventil	1	M10560.94

Halterung für Fußbodenregelklemmleiste

Für Gerätebreite ab 600 mm.

Typ		Bestellnummer
Halterung für Fußbodenregelklemmleiste	1	M10203.021

Elektrothermischer Stellantrieb



- 230V (2-Punkt).
- Stromlos geschlossen (NC).

Typ		Bestellnummer
Elektrothermischer Stellantrieb	1	M10560.98

Raumtemperaturregler Salus RT 10



Elektronischer Raumtemperaturregler.

- 230V.

Typ		Bestellnummer
Raumtemperaturregler Salus RT 10	1	M10560.95

M-Bus Modul

Das Modul bietet die Anschlussmöglichkeit für M-Bus fähige Stations-Wärmemengenzähler und -Wasserzähler. Die Erfassung und Darstellung von Verbrauchsdaten kann damit über den LogoAktiv-Regler realisiert werden.

Typ	Für		Bestellnummer
M-Bus Modul	Erweiterung der LogoAktiv Plus	1	M10579.004

Klemmleiste



Klemmleiste für bis zu 8 oder 10 einzelne Fußbodenheizkreise.

- Schutzart: IP44.
- Inklusive Pumpenlogikmodul.
- Bis zu 18 Stellantriebe anschließbar.
- Klare weiße Frontabdeckung.
- 230V/50Hz.

Typ	Max. einzelne Heizkreise		Bestellnummer
Klemmleiste 8 HK	für bis zu 8 HK inkl. Pumpenlogikmodul	1	M10560.962

KOMPLETTSTATIONEN LOGOMATIC KS

LogoMatic KS - Komplettstationen

Die Komplettstationen LogoMatic KS 600 und 600+ sind kompakte, anschlussfertige dezentrale Wohnungsstationen mit elektronisch geregelter Warmwasserbereitung und Heizungswohnraumversorgung als System der Wandmontage inkl. Gehäuse sowie Kugelhahnanschluss-Set, um Ihnen eine einfache Auswahl, schnelle Lieferung und auch einfache Handhabung zu ermöglichen.

Die LogoMatic KS 600 ist mit statischem Heizkreis, die LogoMatic KS 600+ mit einem direkten Mischkreis (MK) sowie 6 Fußbodenverteiler oder mit einem direkten Mischkreis sowie 8 Fußbodenverteiler und zweitem statischen Heizkreis erhältlich. Die LogoMatic KS 600+ enthält immer die integrierte witterungsgeführte Heizkreisregelung sowie die Estrichaufheizfunktion, um den Ansprüchen von höchstem Komfort gerecht zu werden. LogoMatic KS Komplettstation sind als Aufputz- (AP) oder Unterputzversion (UP) sowie mit Kupfergelötetem Wärmetauscher (CU) oder Edelstahlgelötetem Wärmetauscher (ES) erhältlich.

- Elektronisch geregelt.
- Max. Druck Heizung / Sanitär: 6 bar / PN 10.
- Min. Betriebsdruck Sanitär: 1 bar.
- Max. Differenzdruck Heizung (primär): 2,5 bar.
- Max. zul. Temperaturen Heizung / Sanitär: 95 °C / 95 °C.
- Heizleistung (bei 20 K): 10 kW.
- Versorgungsspannung: 230V/50Hz.
- WW-Leistung: 15* - 17** - 20*** l/min. (bzw. 36* - 46** - 50*** kW)
- * Definiert bei einer Vorlauftemperatur von 55 °C und einer Erwärmung um 35 K.
- ** Definiert bei einer Vorlauftemperatur von 65 °C und einer Erwärmung um 40 K.
- *** Definiert bei einer Vorlauftemperatur von 65 °C und einer Erwärmung um 35 K.

Die Regelungs- und Steuerungstechnik der LogoMatic ist unempfindlich gegenüber Trinkwässern mit hohem Härtegrad, da keine sensiblen mechanischen Bauteile im Kaltwasser verbaut sind und besitzt eine integrierte witterungsgeführte Heizkreisregelung sowie die Estrichaufheizfunktion.



Typ	Ausführung	Wärmetauscher	Montageart		Bestellnummer
LogoMatic KS 600 RH-AP	Stat. Heizkreis (st. HK)	Kupfer	Aufputz	1	M11114HKAP
LogoMatic KS 600 RH-UP	Stat. Heizkreis (st. HK)	Kupfer	Unterputz	1	M11114HKUP
LogoMatic KS 600+ FBH-AP	Mischkreis (MK) mit 6 Verteiler	Kupfer	Aufputz	1	M11114.6MKAP
LogoMatic KS 600+ FBH-UP	Mischkreis (MK) mit 6 Verteiler	Kupfer	Unterputz	1	M11114.6MKUP
LogoMatic KS 600+ FBH/RH-AP	MK mit 8 Verteilern & st. HK	Kupfer	Aufputz	1	M11114.8MKAP
LogoMatic KS 600+ FBH/RH-UP	MK mit 8 Verteilern & st. HK	Kupfer	Unterputz	1	M11114.8MKUP
LogoMatic KS 600+ RH-AP	Stat. Heizkreis (st. HK)	Edelstahl	Aufputz	1	M11114HKAPES
LogoMatic KS 600+ RH-UP	Stat. Heizkreis (st. HK)	Edelstahl	Unterputz	1	M11114HKUPES
LogoMatic KS 600+ FBH-AP	Mischkreis (MK) mit 6 Verteiler	Edelstahl	Aufputz	1	M11114.6MKAPES
LogoMatic KS 600+ FBH-UP	Mischkreis (MK) mit 6 Verteiler	Edelstahl	Unterputz	1	M11114.6MKUPES
LogoMatic KS 600+ FBH/RH-AP	MK mit 8 Verteilern & st. HK	Edelstahl	Aufputz	1	M11114.8MKAPES
LogoMatic KS 600+ FBH/RH-UP	MK mit 8 Verteilern & st. HK	Edelstahl	Unterputz	1	M11114.8MKUPES



Technische Daten - LogoMatic KS

	LogoMatic KS		
	600 RH	600+ FBH	600 FBH/RH
Abmessungen AP-Version (Breite x Höhe x Tiefe) [mm]	600 x 900 x 210	600 x 1300 x 210	600 x 1300 x 210
Abmessungen UP-Version (Breite x Höhe x Tiefe) * [mm]	610 x 953 x 110-160	610 x 1327 x 160-210	610 x 1327 x 160-210
Anschlüsse unten	3/4"	3/4"	3/4"
Voreingestellte Zapftemperatur Warmwasser (Empfehlung DVGW W551) **	50 °C	50 °C	50 °C
Statischer Heizkreis (st. HK)	✓	-	✓
Mischerkreis mit Einspritzschaltung und HE-Pumpe	-	✓	✓
Fußbodenverteiler m. 6 Abgängen (3/4" M Eurokonus, 0,5-5l /min, 6 bar)	-	✓	-
Fußbodenverteiler m. 8 Abgängen (3/4" M Eurokonus, 0,5-5l /min, 6 bar)	-	-	✓
Elektronisch schnell & stetig regelndes Drei-Wege-Regelventil mit steuerungstechnischer adaptiver Vorrangschaltung für Warmwasser und Funktionsanzeige (LED's)	✓	✓	✓
Niedrige Rücklauftemperaturen durch elektronisches Ausregeln der primären Energiezufuhr	✓	✓	✓
Witterungsgeführte Heizkreisregelung (Optional: Ein aktiver Außenfühler für mehrere Stationen nutzbar)	-	✓	✓
Durchflusssensor f. exakte mengenbasierte Warmwasserbereitung	✓	✓	✓
Edelstahl-Plattenwärmetauscher, Ausrichtung vertikal für vermindertes Verkalkungsrisiko	✓	✓	✓
Regulierventil Heizung (Zonenventil f. Anschluss an Wohnraumregelung)	✓	✓	✓
Entlüftung mit Schlauchanschluss Heizungsseite	✓	✓	✓
Passtück für Wärmemengenzähler 3/4" x 110 mm	✓	✓	✓
Rohrleitungen aus isoliertem Edelstahl-Wellrohr	✓	✓	✓
Komplett mechanisch spannungsfrei auf Grundplatte montiert u.geprüft	✓	✓	✓
Schmutzfänger mit Edelstahlsiebeinsatz (inkl. Entleerungsfunktion)	✓	✓	✓
Zweiter KW-Anschluss für Wohnung	✓	✓	✓
Kaltwasserzähler-Passtück 3/4" x 110 mm	✓	✓	✓
Warmhaltefunktion des primären Heizwasserzulaufes über eine einstellbare Zirkulationsbrücke (35-65 °C)	✓	✓	✓
Differenzdruckregler /Balancer (Regelbereich 10-40kPa) für autom. hydr. Stationsabgleich	✓	✓	✓
Drosselscheibe	✓	✓	✓
7 Kugelhähne DN20 m. Fühleraufnahme für WMZ. TW-Kugelhähne DVGW geprüft	✓	✓	✓

* Breite: Maß Frontabdeckung, Ausschnittsmaß größer. Höhe: Maß Frontabdeckung, o. höhenverstellb. Füße: Tiefe: Einstellbar.

** Voreinstellwerte bei Bedarf veränderbar über Kundendienst.

Vorverdrahtungskonzept - LogoMatic

Vorverdrahtungskonzept je Wohnungsstation mit FBH inkl.:

- FBH-Klemmleiste (IP44; Versorgungsspannung der Antriebe 230V).
- Pumpenlogikmodul.
- Aufklappbares Halteblech der Klemmleiste (für Zugänglichkeit zu allen Baugruppen).
- Sicherheitstemperaturwächter (STW) mit thermischen Stellantrieb.
- Fachgerechte Verdrahtung und Lieferung innerhalb der gewählten Station.

Achtung: Die jeweils benötigten Stellantriebe entsprechend der Anzahl der Fußbodenheizkreise sind separat mit zu bestellen!

Typ		Bestellnummer
Für die Anwendung mit bis zu 8 Zonen (bis zu 18 Stellantriebe und somit mehrere je Zone anschließbar)	1	MB10560.05

Servicedisplay

Servicedisplay zur Konfiguration und Überprüfung von Einstellungen und Parametern und inkl. Anschlusskabel und 4-poligen Verbindungsstecker, 4,3" Farb-Touch-Display mit grafischer Bedienoberfläche, einfacher und intuitiver Menüführung, zur Durchführung von Parametersicherungen und Softwareupdates über integrierten SD-Karten-Slot.

Typ	Für		Bestellnummer
Servicedisplay	LogoMatic KS 600 - 600+, LogoMatic 600 - 600+	1	M10576.701

Optionales Zubehör - LogoMatic KS

Optionales Zubehör je Station über das Variantenmanagement erhältlich.

	LogoMatic KS			Bestellnummer
	600 RH	600+ FBH	600+ FBH/RH	
Meiflex SST 3/4, F/F x 500	Optional	Optional	Optional	M4325.1227.50
Doppelnippel DN16	Optional	Optional	Optional	M43.66124D

LOGOMATIC SERIE

LogoMatic Fertigstationen

LogoMatic sind effiziente, kompakte sowie anschlussfertige dezentrale Wohnungsstationen mit elektronisch geregelter Warmwasserbereitung zur Realisierung modernster hygienischer Standards sowie zur Heizungswohnraumversorgung als System der Wandmontage.

Von der LogoMatic Serie gibt es 3 wesentliche Varianten:

- Die LogoMatic 600 mit statischem Heizkreis und vielen Funktionen sowie.
- Die LogoMatic 600+ mit integriertem Mischkreis für Fußbodenheizungen.
- Die LogoMatic 600+ mit einem zusätzlichen statischen Heizkreis.

Die LogoMatic 600+ enthält immer die integrierte witterungsgeführte Heizkreisregelung sowie die Estrichaufheizfunktion, um den Ansprüchen an höchstmöglichen Komfort gerecht zu werden.

Die Regelungs- und Steuerungstechnik der LogoMatic ist unempfindlich gegenüber Trinkwässern mit hohem Härtegrad, da keine sensiblen mechanischen Bauteile im Kaltwasser verbaut sind und besitzt eine integrierte witterungsgeführte Heizkreisregelung sowie die Estrichaufheizfunktion.

- Elektronisch geregelt.
- Max. Druck Heizung / Sanitär: 6 bar / 10 bar.
- Min. Betriebsdruck Sanitär: 1 bar.
- Max. Differenzdruck Heizung (primär): 2,5 bar.
- Max. zul. Temperaturen Heizung / Sanitär: 95 °C / 95 °C.
- Versorgungsspannung: 230V / 50 Hz.
- Heizleistung (bei 20 K): 10 kW.

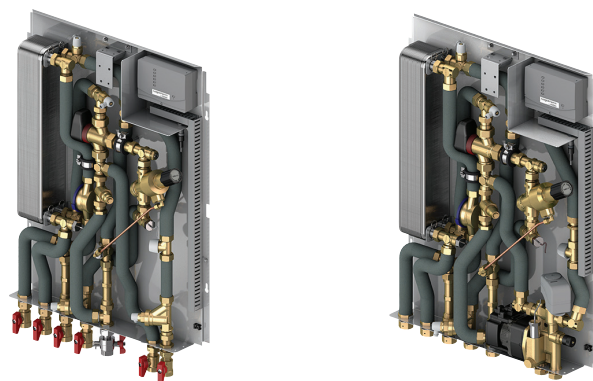

Typ	Ausführung	WW-Leistung					Bestellnummer
		[l/min] *	[kW] *	[l/min] **	[kW] **		
LogoMatic 600	Stat. Heizkreis (st. HK)	12	35	15	37	1	M11114.11
LogoMatic 600	Stat. Heizkreis (st. HK)	17	46	20	50	1	M11114.1
LogoMatic 600+	Mischkreis (MK)	12	35	15	37	1	M11114.21
LogoMatic 600+	Mischkreis (MK)	17	46	20	50	1	M11114.2
LogoMatic 600+	MK + 2. stat. Heizkreis	12	35	15	37	1	M11114.31
LogoMatic 600+	MK + 2. stat. Heizkreis	17	46	20	50	1	M11114.3

* Definiert bei einer Vorlauftemperatur von 65 °C und einer Erwärmung um 40 K (Werkeinstellung).

** Definiert bei einer Vorlauftemperatur von 65 °C und einer Erwärmung um 35 K (bei Bestellung angeben).



Technische Daten - LogoMatic Fertigstationen

	LogoMatic Fertigstationen	
	600	600+
Maßangaben (Abmessungen der Gehäuse beachten) (Breite x Höhe x Tiefe *) [mm]	576 x 750 x 110	576 x 750 x 110
Anschlüsse unten	3/4"	3/4"
Voreingestellte Zapftemperatur Warmwasser (Empfehlung des DVGW W551) **	50 °C	50 °C
Elektronisch schnell & stetig regelndes Drei-Wege-Regelventil mit steuerungstechnischer adaptiver Vorrangschaltung für Warmwasser und Funktionsanzeige (LED's)	✓	✓
Konstante WW-Auslauftemperaturen auch bei wechselnden Primärtemperaturen (z. B. Sommer-/Winterbetrieb) oder Kaltwassertemperaturen	✓	✓
Niedrige Rücklauftemperaturen durch elektronisches Ausregeln der primären Energiezufuhr	✓	✓
Witterungsgeführte Heizkreisregelung (Optional: Ein aktiver Außenfühler für mehrere Stationen nutzbar)	-	✓
Strömungsschalter	✓	✓
Durchflusssensor für eine exakte mengenbasierte Warmwasserbereitung	✓	✓
Edelstahl-Plattenwärmetauscher (Kupfer gelötet), Ausrichtung vertikal für vermindertes Verkalkungsrisiko	✓	✓
Zonenventil für Wohnungsheizkreis	✓	✓
Entlüftung mit Schlauchanschluss Heizungsseite	✓	✓
Kaltwasserzähler-Passstück 3/4" x 110 mm	✓	✓
Rohrleitungen aus isoliertem Edelstahl-Wellrohr	✓	✓
Komplett mechanisch spannungsfrei auf Grundplatte montiert und geprüft	✓	✓
Schmutzfänger mit Edelstahlsiebeinsatz (inkl. Entleerungsfunktion bei 600 & 600+)	2	1
Zweiter KW-Anschluss für Wohnung	✓	✓
Kaltwasserzähler-Passstück 3/4" x 110 mm	✓	✓
Warmhaltefunktion des primären Heizwasserzulaufes über eine einstellbare Zirkulationsbrücke (35-65 °C)	✓	✓
Differenzdruckregler für autom. hydr. Stationsabgleich	✓	✓
Regelbereich des Differenzdruckreglers (Balancer)	10-40 KPa	10-40 KPa
Statischer Heizkreis (st. HK)	✓	mit & ohne erhältlich
Mischerkreis mit Einspritzschaltung und HE-Pumpe	-	✓

* Breite: Maß Frontabdeckung, Ausschnittsmaß größer. Höhe: Maß Frontabdeckung, o. höhenverstellb. Füße. Tiefe: Einstellbar.

** Voreinstellwerte bei Bedarf veränderbar über Kundendienst oder ab Werk.

Vorverdrahtungskonzept - LogoMatic

Vorverdrahtungskonzept je Wohnungsstation mit FBH inkl.:

- FBH-Klemmleiste (IP44; Versorgungsspannung der Antriebe 230V).
- Pumpenlogikmodul.
- Aufklappbares Halblech der Klemmleiste (für Zugänglichkeit zu allen Baugruppen).
- Sicherheitstemperaturwächter (STW) mit thermischen Stellantrieb.
- Fachgerechte Verdrahtung und Lieferung innerhalb der gewählten Station.

Achtung: Die jeweils benötigten Stellantriebe entsprechend der Anzahl der Fußbodenheizkreise sind separat mit zu bestellen!

Typ		Bestellnummer
Für die Anwendung mit bis zu 8 Zonen (bis zu 18 Stellantriebe und somit mehrere je Zone anschließbar)	1	MB10560.05

Optionales Zubehör - LogoMatic Fertigstationen

Optionales Zubehör je Station über das Variantenmanagement erhältlich.

	LogoMatic		Bestellnummer
	600	600+	
Wärmetauscher (WT) für Trinkwasser mit hoher Leitfähigkeit bei 12 l/min.	Optional	Optional	MM10230.5SC
Wärmetauscher (WT) für Trinkwasser mit hoher Leitfähigkeit bei 17 l/min.	Optional	Optional	MM10232.58ES
Verbrühungsschutz	Optional	Optional	-
Trinkwasserzirkulation (Werkseitig vormontiert) mit separater Zeitsteuerung	-	Optional	-
Rücklauftemperaturbegrenzer 45-65 °C	Optional	Optional	-
Trinkwasserzirkulation mit Zeitschaltuhr	Optional	Optional	MM8
Aufputzverkleidung 16	Optional	Optional	M10203.185
Aufputzverkleidung 17	Optional	Optional	M10203.185K
Unterputzverkleidung 16*	Optional	-	M11100.38
Unterputzverkleidung 17*	Optional	-	M11100.38K
Unterputzverkleidung 18*	-	Optional	M11100.39
Unterputzverkleidung 19*	-	Optional	M11100.39K
Höhenverstellbare FüÙe 2	Optional	Optional	M11100.21
Revisionsrahm 4	Optional	-	M10203.309
Revisionsrahm 7	Optional	-	M10203.309K

* Wandhängend komplett geschlossen.

Fussbodenverteiler

Alle Fussbodenverteiler sind auf einer Grundplatte vormontiert und mit den unten ausgewiesenen Heizkreisen ausgestattet.

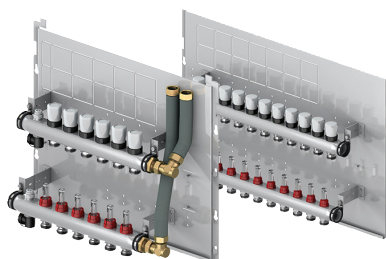

Typ	Anzahl Heizkreise	Ausführung	LogoMatic			Bestellnummer
			600+	600		
Fussbodenverteiler 3B	3	B	✓	-	1	MM14
Fussbodenverteiler 4B	4	B	✓	-	1	MM15
Fussbodenverteiler 5B	5	B	✓	-	1	MM16
Fussbodenverteiler 6B	6	B	✓	-	1	MM17
Fussbodenverteiler 7B	7	B	✓	-	1	MTS-11301.17
Fussbodenverteiler 8B	8	B	✓	-	1	MTS-11301.18

* Anwendung für Stationen in breiter Ausführung >600 mm.

Technische Daten - Fussbodenverteiler

Spezifikationen	Fussbodenverteiler Typ B
Breite x Höhe [mm] (Abmessungen der Gehäuse beachten)	600 x 450
Anschluss zu den Heizkreisen	$\frac{3}{4}$ " M - Eurokonus
Ausrichtung der Versorgungsanschlüsse nach:	oben
Material Heizverteiler	Edelstahl
Regelbereich Durchflussmengenbegrenzer [l/min.]	0,5-5
Max. Druckbelastung [bar]	6
Zonenventil integriert	-
Ventileinsätze M30 x 1,5 mit Handverstellklappen	✓
Inkl. Adaptern zur Umrüstung auf flachdichtenden $\frac{3}{4}$ " AG-Anschluss zu den Heizkreisen	-
Unter dem Gerät in Kombination mit Gehäuse M11100.72, M11100.73 und Anschlussgruppe zu montieren	-
Passtück Wärmemengenzähler	-
Entlüftung und Entleerung	-

Kugelhähne für LogoMatic



Typ	Für	Ausführung		Bestellnummer
Kugelhähne 7 x DN 20	LogoAktiv 35 - 50 LogoComfort 500 LogoMatic 600 - 600+ LogoThermic 600 - 600+	Kugelhähne 7 x DN 20 gerade mit Fühleraufnahme WMZ, TW Kugelhähne DVGW gepr.	1	M10252.32

Abbildung ähnlich

Montageschiene für LogoMatic

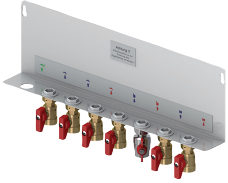

Auf- & Unterputz.

Typ	Für	Ausführung		Bestellnummer
Montageschiene - Auf- & Unterputz	LogoMatic 600 - 600+	Kugelhähne 7 x DN 20 gerade mit Fühleraufnahme WMZ, TW Kugelhähne DVGW gepr.	1	M10203.181

Spülschlauch



Für Netzspülung.

Typ	Für	Ausführung		Bestellnummer
Meiflex SST 3/4 F/F x 500	LogoComfort 600 - 600+, LogoMatic 600 - 600+	3/4" F x 3/4" F, 500 mm	1	M4325.1227.50

Spülschlauchanschlüsse

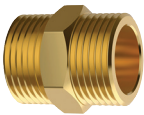

- MS flachdichtend, 3/4".

Typ	Für		Bestellnummer
Doppelnippel DN16	LogoComfort 500 - 600 - 600+, LogoMatic 600 - 600+	10	M43.66124D

Verbrühungsschutz



- Therm. Wassermischer (einstellbereich 35-60 °C) für WW-Begrenzung.
- Max. 10 bar, 3/4" M.

Typ	Für		Bestellnummer
Verbrühungsschutz	LogoVital Typ 1 - Typ 2, LogoMatic 600 - 600+	1	M69050.9

Servicedisplay für LogoMatic

Typ	Für		Bestellnummer
Servicedisplay	LogoMatic KS 600 - 600+, LogoMatic 600 - 600+	1	M10576.701

LOGOECO E

LogoEco E H-HW

Die LogoEco E H-HW sind kompakte sowie anschlussfertige dezentrale Wohnungsstationen mit elektronisch geregelter Warmwasserbereitung zur Realisierung modernster hygienischer Standards und als System der Wandmontage. Des Weiteren bietet die LogoEco E H-HW eine Heizungswohnraumversorgung.

- Elektronisch geregelt.
- Max. Druck Heizung / Sanitär: 16 bar / 10 bar.
- Min. Betriebsdruck Sanitär: 1 bar.
- Max. Differenzdruck Heizung (primär): 2,5 bar.
- Versorgungsspannung: 100 - 230V.

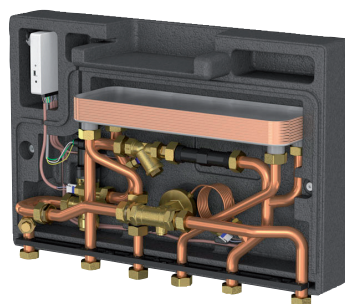

Typ	WW-Leistung			Bestellnummer
	[l/min] *	[kW] *		
LogoEco E H-HW	10	35	1	M11253.91

* Definiert bei einer Vorlauftemperatur von 65 °C und einer Erwärmung um 45 K (Werkeinstellung).



Technische Daten - LogoEco E H-HW

	LogoEco E H-HW
Abmessungen (Breite x Höhe x Tiefe) [mm]	570 x 390 x 170
Anschlüsse unten	3/4"
Max. zul. Temperaturen: Heizung	95 °C
Voreingestellte Zapftemperatur Warmwasser *	55 °C **
Heizleistung (bei 30 K)	21
Warmwasserbereitung	✓
Heizung	✓
Elektronisch regelndes Zwei-Wege-Regelventil für die Warmwasserbereitung	✓
Elektronisch regelndes Zwei-Wege-Regelventil für den Wohnungsheizkreis	✓
Konstante WW-Auslauftemperaturen auch bei wechselnden Primärtemperaturen (z. B. Sommer- / Winterbetrieb) oder Kaltwassertemperaturen	✓
Niedrige Rücklauftemperaturen durch elektronisches Ausregeln der primären Energiezufuhr	✓
Edelstahl-Plattenwärmetauscher (Kupfer gelötet), Ausrichtung vertikal für vermindertes Verkalkungsrisiko	✓
Elektrischer Anschluss für Wohnraumregelung	✓
Warmhaltefunktion des Wärmetauscher (40 °C - Einstellbar 25 - 60 °C)	✓
Durchflusssensor für eine exakte mengenbasierte Warmwasserbereitung	✓
Edelstahl-Plattenwärmetauscher (Kupfer gelötet)	✓
Passstück für Wärmemengenzähler 3/4" x 110 mm	✓
Rohrleitungen aus Kupfer (Festverrohrung)	✓
Rohrleitungen aus Edelstahl (Festverrohrung)	-
Komplett mechanisch spannungsfrei im Gehäuse montiert und geprüft	✓
Schmutzfänger mit Edelstahlsiebeinsatz	✓
Differenzdruckregler für autom. hydr. Abgleich des Wohnungsheizkreises	✓
Regelbereich des Differenzdruckreglers	5-25 KPa
Aufputzhaube (EPP - Schwarz)	✓

* Voreinstellwerte bei Bedarf veränderbar über Kundendienst oder ab Werk.

** Definiert bei einer Vorlauftemperatur von 65 °C und einer Erwärmung um 45 K (Werkeinstellung).

Montageschiene für LogoEco E H-HW

Typ	Für	Ausführung		Bestellnummer
Montageschiene - Aufputz	LogoEco E H-HW	Inkl. Kugelhähne, 4 × DN 20 gerade	1	M11253.911

LOGOECO COMPACT E

LogoEco Compact E HW

Die LogoEco Compact E HW sind kompakte sowie anschlussfertige dezentrale Wohnungsstationen mit elektronisch geregelter Warmwasserbereitung zur Realisierung modernster hygienischer Standards und als System der Wandmontage.

- Elektronisch geregelt.
- Max. Druck Heizung / Sanitär: 10 bar / 10 bar.
- Min. Betriebsdruck Sanitär: 1 bar.
- Max. Differenzdruck Heizung (primär): 2,5 bar.
- Versorgungsspannung: 100 - 230V.

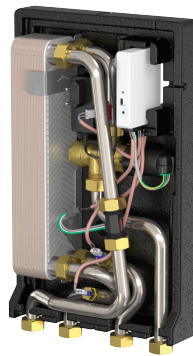

Typ	WW-Leistung			Bestellnummer
	[l/min] *	[kW] *		
LogoEco Compact E HW	10	35	1	M11231.91



Technische Daten - LogoEco Compact E HW

	LogoEco Compact E
Abmessungen (Breite x Höhe x Tiefe) [mm]	255 x 415 x 125
Anschlüsse unten	3/4"
Max. zul. Temperaturen: Heizung	90 °C
Voreingestellte Zapftemperatur Warmwasser *	55 °C **
Warmwasserbereitung	✓
Elektronisch regelndes Zwei-Wege-Regelventil für die Warmwasserbereitung	✓
Konstante WW-Auslauftemperaturen auch bei wechselnden Primärtemperaturen (z. B. Sommer- / Winterbetrieb) oder Kaltwassertemperaturen	✓
Niedrige Rücklauftemperaturen durch elektronisches Ausregeln der primären Energiezufuhr	✓
Edelstahl-Plattenwärmetauscher (Kupfer gelötet), Ausrichtung vertikal für vermindertes Verkalkungsrisiko	✓
Warmhaltefunktion des Wärmetauscher (40 °C – Einstellbar 25 – 60 °C)	✓
Durchflusssensor für eine exakte mengenbasierte Warmwasserbereitung	✓
Edelstahl-Plattenwärmetauscher (Kupfer gelötet)	✓
Rohrleitungen aus Edelstahl (Festverrohrung)	✓
Komplett mechanisch spannungsfrei im Gehäuse montiert und geprüft	✓
Aufputzhaube (EPP – Schwarz)	✓

* Voreinstellwerte bei Bedarf veränderbar über Kundendienst oder ab Werk.

** Definiert bei einer Vorlauftemperaturen von 65 °C und einer Erwärmung um 45 K (Werkeinstellung).

Montageschiene für LogoEco Compact E HW

Unterputz.

Typ	Für	Ausführung		Bestellnummer
Montageschiene - Aufputz	LogoEco Compact E HW	Inkl. Kugelhähne, 2 × DN 20 gerade	1	M11231.911

LOGOTHERMIC KS KOMPLETTSTATIONEN

LogoThermic KS - Komplettstationen

Die Komplettstationen LogoThermic KS 600 und 600+ sind kompakte, anschlussfertige dezentrale Wohnungsstationen mit thermostatisch geregelter Warmwasserbereitung und Heizungswohnraumversorgung als System der Wandmontage inkl. Gehäuse sowie Kugelhahnanschluss-Set, um Ihnen eine einfache Auswahl, schnelle Lieferung und auch einfache Handhabung zu ermöglichen.

Die LogoThermic KS 600 ist mit statischem Heizkreis, die LogoThermic KS 600+ mit einem direkten Mischkreis (MK) sowie 6 Fußbodenverteiler oder mit einem direkten Mischkreis sowie 8 Fußbodenverteiler und zweitem statischen Heizkreis erhältlich. Die LogoThermic enthält immer Warmwassertemperaturregelung, um den Ansprüchen von höchstem Komfort gerecht zu werden.

LogoThermic KS Komplettstation sind als Aufputz- (AP) oder Unterputzversion (UP) sowie mit Kupfergelötetem Wärmetauscher (CU) oder Edelstahlgelötetem Wärmetauscher (ES) erhältlich.

- Thermostatisch geregelt.
- Max. Druck Heizung / Sanitär: 6 bar / PN 10.
- Min. Betriebsdruck Sanitär: 1 bar.
- Max. zul. Temperaturen Heizung / Sanitär: 110 °C / 110 °C.
- Heizleistung (bei 20 K): 10 kW.
- WW-Leistung: 15* - 17** - 20*** l/min. (bzw. 36* - 46** - 50*** kW)

* Definiert bei einer Vorlauftemperatur von 55 °C und einer Erwärmung um 35 K.

** Definiert bei einer Vorlauftemperatur von 65 °C und einer Erwärmung um 40 K.

*** Definiert bei einer Vorlauftemperatur von 65 °C und einer Erwärmung um 35 K.

Die Regelungs- und Steuerungstechnik der LogoThermic ist unempfindlich gegenüber Trinkwässern mit hohem Härtegrad, da keine sensiblen mechanischen Bauteile im Kaltwasser verbaut sind.



Typ	Ausführung	Wärmetauscher	Montageart		Bestellnummer
LogoThermic 600 RH-AP	Stat. Heizkreis (st. HK)	Kupfer	Aufputz	1	M11124HKAP
LogoThermic 600 RH-UP	Stat. Heizkreis (st. HK)	Kupfer	Unterputz	1	M11124HKUP
LogoThermic 600+ FBH-AP	Mischkreis (MK) mit 6 Verteiler	Kupfer	Aufputz	1	M11124.6MKAP
LogoThermic 600+ FBH-UP	Mischkreis (MK) mit 6 Verteiler	Kupfer	Unterputz	1	M11124.6MKUP
LogoThermic 600+ FBH/RH-AP	MK mit 8 Verteilern & st. HK	Kupfer	Aufputz	1	M11124.8MKAP
LogoThermic 600+ FBH/RH-UP	MK mit 8 Verteilern & st. HK	Kupfer	Unterputz	1	M11124.8MKUP
LogoThermic 600 RH-AP ES	Stat. Heizkreis (st. HK)	Edelstahl	Aufputz	1	M11124HKAPES
LogoThermic 600 RH-UP ES	Stat. Heizkreis (st. HK)	Edelstahl	Unterputz	1	M11124HKUPES
LogoThermic 600+ FBH-AP ES	Mischkreis (MK) mit 6 Verteiler	Edelstahl	Aufputz	1	M11124.6MKAPES
LogoThermic 600+ FBH-UP ES	Mischkreis (MK) mit 6 Verteiler	Edelstahl	Unterputz	1	M11124.6MKUPES
LogoThermic 600+ FBH/RH-AP ES	MK mit 8 Verteilern & st. HK	Edelstahl	Aufputz	1	M11124.8MKAPES
LogoThermic 600+ FBH/RH-UP ES	MK mit 8 Verteilern & st. HK	Edelstahl	Unterputz	1	M11124.8MKUPES



Technische Daten - LogoThermic KS

	LogoThermic KS		
	600 RH	600+ FBH	600+ FBH/RH
Abmessungen AP-Version (Breite x Höhe x Tiefe) [mm]	600 x 900 x 210	600 x 1300 x 210	600 x 1300 x 210
Abmessungen UP-Version (Breite x Höhe x Tiefe) * [mm]	610 x 953 x 110-160	610 x 1327 x 160-210	610 x 1327 x 160-210
Anschlüsse unten	3/4"	3/4"	3/4"
Statischer Heizkreis (st. HK)	✓	-	✓
Mischerkreis mit Einspritzschaltung und HE-Pumpe	-	✓	✓
Fußbodenverteiler m. 6 Abgängen (3/4" M Eurokonus, 0,5-5l /min, 6 bar)	-	✓	-
Fußbodenverteiler m. 8 Abgängen (3/4" M Eurokonus, 0,5-5l /min, 6 bar)	-	-	✓
Edelstahl-Plattenwärmetauscher, Ausrichtung vertikal für vermindertes Verkalkungsrisiko	✓	✓	✓
Primäres 3-Wege-Thermostatventil für die Warmwasservorrangschaltung als Komfortfunktion, sowie Reduzierung des Kalkausfallrisikos durch Vermeidung der konstanten Warmhaltung des Plattenwärmetauschers	✓	✓	✓
Primäres 2-Wege-Thermostatventil für die Warmwassertemperaturregelung	✓	✓	✓
Regulier- / Zonenventil für Heizungswasser (Anschluss an Wohnraumregelung über optionalen elektr. Stellantrieb möglich)	✓	✓	✓
Entlüftung mit Schlauchanschluss Heizungsseite	✓	✓	✓
Passstück für Wärmezähler 3/4" x 110mm	✓	✓	✓
Drosselscheibe	✓	✓	✓
Rohrleitungen aus isoliertem Edelstahl-Wellrohr	✓	✓	✓
Komplett mechanisch spannungsfrei auf Grundplatte montiert und geprüft	✓	✓	✓
Schmutzfänger mit Edelstahlsiebeinsatz und Entleerungsfunktion	✓	✓	✓
Zweiter Kaltwasseranschluss für Trinkkaltwasserversorgung innerhalb der Wohnung	✓	✓	✓
Kaltwasserzähler-Passstück 3/4" x 110mm	✓	✓	✓
Warmhaltefunktion des primären Heizwasserzulaufes über eine einstellbare Zirkulationsbrücke (35-65°C)	✓	✓	✓
Differenzdruckregler für autom. hydr. Stationsabgleich	✓	✓	✓
7 Kugelhähne DN20 mit Fühleraufnahme für den WMZ. TW-Kugelhähne DVGW geprüft	✓	✓	✓

* Breite: Maß Frontabdeckung, Ausschnittsmaß größer. Höhe: Maß Frontabdeckung, o. höhenverstellb. Füße. Tiefe: Einstellbar.

Optionales Zubehör - LogoThermic KS

Optionales Zubehör je Station über das Variantenmanagement erhältlich.

	LogoThermic KS			Bestellnummer
	600 RH	600+ FBH	600+ FBH/RH	
Meiflex SST 3/4 F/F x 500	Optional	Optional	Optional	M4325.1227.50
Doppelnippel DN16	Optional	Optional	Optional	M43.66124D

LOGOTHERMIC

LogoThermic - Fertigstationen

LogoThermic sind effiziente, kompakte sowie anschlussfertige dezentrale Wohnungsstationen mit thermostatisch geregelter Warmwasserbereitung sowie zur Heizungswohnraumversorgung als System der Wandmontage.

Von der LogoThermic Serie gibt es 2 wesentliche Varianten:

- Die LogoThermic 600 mit statischem Heizkreis.
- Die LogoThermic 600+ mit integriertem Mischkreis für Fußbodenheizungen.

Die Regelungs- und Steuerungstechnik der LogoThermic ist unempfindlich gegenüber Trinkwässern mit hohem Härtegrad, da keine sensiblen mechanischen Bauteile im Kaltwasser verbaut sind.

- Thermostatisch geregelt.
- Max. Druck Heizung / Sanitär: 6 bar / 10 bar.
- Min. Betriebsdruck Sanitär: 1 bar.
- Max. zul. Temperaturen Heizung / Sanitär: 110 °C / 110 °C.
- Heizleistung (bei 20 K): 10 kW.

Typ	Ausführung	WW-Leistung					Bestellnummer
		[l/min] *	[kW] *	[l/min] **	[kW] **		
LogoThermic 600	Stat. Heizkreis (st. HK)	12	35	15	37	1	M11124.11
LogoThermic 600	Stat. Heizkreis (st. HK)	17	46	20	50	1	M11124.1
LogoThermic 600 +	Mischkreis (MK)	12	35	15	37	1	M11124.21
LogoThermic 600 +	Mischkreis (MK)	17	46	20	50	1	M11124.2

* Definiert bei einer Vorlauftemperatur von 65 °C und einer Erwärmung um 40 K.

** Definiert bei einer Vorlauftemperatur von 65 °C und einer Erwärmung um 35 K.



Technische Daten - LogoThermic Fertigstationen

	LogoThermic Fertigstationen	
	600	600+
Maßangaben (Abmessen der Gehäuse beachten) (Breite x Höhe x Tiefe) [mm]	576 x 750 x 110	576 x 750 x 110
Konstante WW-Auslauftemperaturen auch bei wechselnden Primartemperaturen (z.B. Sommer-/Winterbetrieb) oder Kaltwassertemperaturen durch einstellbare thermostatische Brauchwassertemperaturausregelung	✓	✓
Niedrige Rücklauftemperaturen durch thermostatisches Ausregeln der primären Energiezufuhr während der Warmwasserbereitung	✓	✓
Primäres 3-Wege-Thermostatventil für die Warmwasservorrangschaltung als Komfortfunktion sowie Reduzierung des Kalkausfallrisikos durch Vermeidung der konstanten Warmhaltung des Plattenwärmetauschers	✓	✓
Edelstahl-Plattenwärmetauscher (Kupfer gelötet), Ausrichtung vertikal für vermindertes Verkalkungsrisiko	✓	✓
Zonenventil für Wohnungsheizkreis	✓	✓
Entlüftung mit Schlauchanschluss Heizungsseite	✓	✓
Passstück für Wärmezähler ¾" x 110mm	✓	✓
Drosselscheibe	✓	✓
Rohrleitungen aus isoliertem Edelstahl-Wellrohr	✓	✓
Komplett mechanisch spannungsfrei auf Grundplatte montiert und geprüft	✓	✓
Schmutzfänger mit Edelstahlsiebeinsatz (inkl. Entleerungsfunktion bei 600 & 600 +)	2	1
Zweiter KW-Anschluss für Wohnung	✓	✓
Kaltwasserzähler-Passstück ¾" x 110mm	✓	✓
Warmhaltefunktion des primären Heizwasserzulaufes über eine einstellbare Zirkulationsbrücke (35-65°C)	✓	✓
Differenzdruckregler für autom. hydr. Stationsabgleich	✓	✓
Statischer Heizkreis (st. HK)	✓	-
Mischkreis mit Einspritzschaltung und HE-Pumpe	-	✓
		interner Anschluss vorhanden

Optionales Zubehör - LogoThermic Fertigstationen

Optionales Zubehör je Station über das Variantenmanagement erhältlich.

	LogoThermic Fertigstationen		Bestellnummer
	600	600+	
Wärmetauscher (WT) für Trinkwasser mit hoher Leitfähigkeit bei 12 l/min.	Optional	Optional	MM10230.5SC
Wärmetauscher (WT) für Trinkwasser mit hoher Leitfähigkeit bei 17 l/min.	Optional	Optional	MM10232.58ES
Verbrühungsschutz	Optional	Optional	-
Rücklauftemperaturbegrenzer 35-65 °C	Optional	Optional	-
Kugelhähne 7 x DN 20	Optional	Optional	M10252.32
Montageschiene - Auf- & Unterputz	Optional	Optional	M10203.181
Meiflex SST 3/4 F/F x 500	Optional	Optional	M4325.1227.50
Doppelnippel DN16	Optional	Optional	M43.66124D
Aufputzverkleidung 16	Optional	Optional	M10203.185
Aufputzverkleidung 17	Optional	Optional	M10203.185K
Zusatzaube für Verteiler	-	Optional	M11.100.186
Unterputzverkleidung 16 *	Optional	-	M11100.38
Unterputzverkleidung 18 *	-	Optional	M11100.39

* Wandhängend komplett geschlossen.

Fussbodenverteiler

Alle Fussbodenverteiler sind auf einer Grundplatte vormontiert und mit den unten ausgewiesenen Heizkreisen ausgestattet.

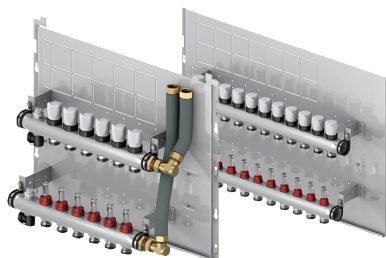

Typ	Anzahl Heizkreise	Ausführung	LogoThermic			Bestellnummer
			600+	600		
Fussbodenverteiler 3B	3	B	✓		1	MM14
Fussbodenverteiler 4B	4	B	✓		1	MM15
Fussbodenverteiler 5B	5	B	✓		1	MM16
Fussbodenverteiler 6B	6	B	✓		1	MM17
Fussbodenverteiler 7B	7	B	✓		1	MTS-11301.17
Fussbodenverteiler 8B	8	B	✓		1	MTS-11301.18

* Anwendung für Stationen in breiter Ausführung >600 mm.

Technische Daten - Fussbodenverteiler

Spezifikationen	Fussbodenverteiler	
	Typ B	Typ E
Breite x Höhe [mm] (Abmessungen der Gehäuse beachten)	600 x 450	792 x 500
Anschluss zu den Heizkreisen	3/4" M - Eurokonus	3/4" M - Eurokonus
Ausrichtung der Versorgungsanschlüsse nach:	oben	seitlich
Material Heizverteiler	Edelstahl	Edelstahl
Regelbereich Durchflussmengenbegrenzer [l/min.]	0,5-5	0,5-5
Max. Druckbelastung [bar]	6	6
Zonenventil integriert	-	-
Ventileinsätze M30 x 1,5 mit Handverstellklappen	✓	✓
Inkl. Adaptern zur Umrüstung auf flachdichtenden 3/4" AG-Anschluss zu den Heizkreisen	-	✓
Unter dem Gerät in Kombination mit Gehäuse M11100.72, M11100.73 und Anschlussgruppe zu montieren	-	✓
Passtück Wärmemengenzähler	-	-
Entlüftung und Entleerung	-	-

Vorverdrahtungskonzept - LogoThermic

Vorverdrahtungskonzept je Wohnungsstation mit FBH inkl.:

- FBH-Klemmleiste (IP44; Versorgungsspannung der Antriebe 230V).
- Pumpenlogikmodul.
- Aufklappbares Halteblech der Klemmleiste (für Zugänglichkeit zu allen Baugruppen).
- Sicherheitstemperaturwächter (STW) mit thermischen Stellantrieb.
- Fachgerechte Verdrahtung und Lieferung innerhalb der gewählten Station.

Achtung: Die jeweils benötigten Stellantriebe entsprechend der Anzahl der Fußbodenheizkreise sind separat mit zu bestellen!

Typ		Bestellnummer
Für die Anwendung mit bis zu 8 Zonen (bis zu 18 Stellantriebe und somit mehrere je Zone anschließbar)	-	MB10560.03
Für die Anwendung mit bis zu 10 Zonen (bis zu 18 Stellantriebe und somit mehrere je Zone anschließbar)	-	MB10560.04

FUSSBODENVERTEILER

Fussbodenverteiler

Alle Fussbodenverteiler sind auf einer Grundplatte vormontiert und mit den unten ausgewiesenen Heizkreisen ausgestattet.

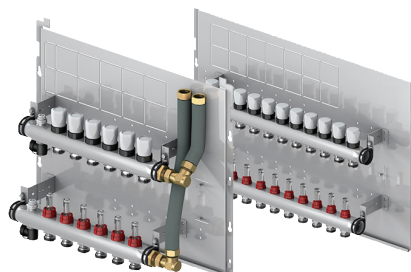

Typ	Anzahl Heizkreise	Ausführung	Wohnungsstationen						Bestellnummer
			LogoAktiv 35 & 50	Logo-Comfort 600+	LogoMatic 600+ & LogoThermic 600+	Logo-Comfort 600	Logo-Comfort 4RS		
Fussbodenverteiler 3A	3	A	✓	-	-	-	-	1	M10514.1
Fussbodenverteiler 3B	3	B	-	✓	✓	-	-	1	MM14
Fussbodenverteiler 3E	3	E	-	-	-	✓*	-	1	M10512.3
Fussbodenverteiler 4A	4	A	✓	-	-	-	-	1	M10514.2
Fussbodenverteiler 4B	4	B	-	✓	✓	-	-	1	MM15
Fussbodenverteiler 4C	4	C	-	-	-	-	✓	1	MTS-11301.23
Fussbodenverteiler 4E	4	E	-	-	-	✓*	-	1	M10512.4
Fussbodenverteiler 5A	5	A	✓	-	-	-	-	1	M10514.3
Fussbodenverteiler 5B	5	B	-	✓	✓	-	-	1	MM16
Fussbodenverteiler 5C	5	C	-	-	-	-	✓	1	MTS-11301.22
Fussbodenverteiler 5D	5	D	-	-	-	-	✓	1	M10513.5
Fussbodenverteiler 5E	5	E	-	-	-	✓*	-	1	M10512.5
Fussbodenverteiler 6A	6	A	✓	-	-	-	-	1	M10514.4
Fussbodenverteiler 6B	6	B	-	✓	✓	-	-	1	MM17
Fussbodenverteiler 6C	6	C	-	-	-	-	✓	1	MTS-11301.21
Fussbodenverteiler 6D	6	D	-	-	-	-	✓	1	M10513.6
Fussbodenverteiler 6E	6	E	-	-	-	✓*	-	1	M10512.6
Fussbodenverteiler 7A	7	A	✓	-	-	-	-	1	M10514.5
Fussbodenverteiler 7B	7	B	-	✓	✓	-	-	1	MTS-11301.17
Fussbodenverteiler 7C	7	C	-	-	-	-	✓	1	MTS-11301.24
Fussbodenverteiler 7D	7	D	-	-	-	-	✓	1	M10513.7
Fussbodenverteiler 7E	7	E	-	-	-	✓*	-	1	M10512.7
Fussbodenverteiler 8B	8	B	-	✓	✓	-	-	1	MTS-11301.18
Fussbodenverteiler 8D	8	D	-	-	-	-	✓	1	M10513.8
Fussbodenverteiler 8E	8	E	-	-	-	✓*	-	1	M10512.8
Fussbodenverteiler 9D	9	D	-	-	-	-	✓	1	M10513.9
Fussbodenverteiler 9E	9	E	-	-	-	✓*	-	1	M10512.9
Fussbodenverteiler 10D	10	D	-	-	-	-	✓	1	M10513.10
Fussbodenverteiler 10E	10	E	-	-	-	✓*	-	1	M10512.10
Fussbodenverteiler 11D	11	D	-	-	-	-	✓	1	M10513.11
Fussbodenverteiler 11E	11	E	-	-	-	✓*	-	1	M10512.31
Fussbodenverteiler 12E	12	E	-	-	-	✓*	-	1	M10512.32

* Anwendung für Stationen in breiter Ausführung >600 mm.

Technische Daten Fussbodenverteiler

Spezifikationen	Fussbodenverteiler				
	Typ A	Typ B	Typ C	Typ D	Typ E
Breite x Höhe [mm] (Abmessungen der Gehäuse beachten)	600 x 450	600 x 450	600 x 500	792 x 500	792 x 500
Anschluss zu den Heizkreisen	3/4" M - Eurokonus	3/4" M - Eurokonus	3/4" M - Eurokonus	3/4" M - Eurokonus	3/4" M - Eurokonus
Ausrichtung der Versorgungsanschlüsse nach:	oben	oben	unten	unten	seitlich
Material Heizverteiler	Edelstahl	Edelstahl	Edelstahl	Edelstahl	Edelstahl
Regelbereich Durchflussmengenbegrenzer [l/min.]	0,5-5	0,5-5	0,5-5	0,5-5	0,5-5
Max. Druckbelastung [bar]	6	6	6	6	6
Zonenventil integriert	✓	-	-	-	-
Ventileinsätze M30 x 1,5 mit Handverstellklappen	✓	✓	✓	✓	✓
Inkl. Adaptern zur Umrüstung auf flachdichtenden 3/4" AG-Anschluss zu den Heizkreisen	-	-	-	-	✓
Unter dem Gerät in Kombination mit Gehäuse M11100.72, M11100.73 und Anschlussgruppe zu montieren	-	-	-	-	✓
Passtück Wärmemengenzähler	-	-	✓	✓	-
Entlüftung und Entleerung	-	-	✓	-	-

VERKLEIDUNGEN

Die aufgeführten Verkleidungen sind als Aufputz- oder Unterputzvarianten sowie u. a. auch für die Anwendung als Funkauslesung zum Einsatz von Verbrauchserfassungen mit Funkübertragung erhältlich. Verkleidungen: lackierter Stahl in Weiß (RAL 9016) sowie Kunststoffblende in Weiß (RAL 9016) bei Funkanwendungen.

Aufputzverkleidungen



Typ	mit Tür	lang ¹⁾	Funk ²⁾	Abmessungen				Bestellnummer
				Breite [mm]	Höhe [mm]	Tiefe [mm]		
Aufputzverkleidung 1	-	-	-	310	500	170	1	M10203.132
Aufputzverkleidung 2	-	-	-	440	637	190	1	M10203.133
Aufputzverkleidung 3	-	-	-	500	800	210	1	M11200.1
Aufputzverkleidung 4	-	✓	-	500	1000	210	1	M11200.1L
Aufputzverkleidung 5	-	-	-	600	880	210	1	M11100.9
Aufputzverkleidung 6	-	✓	-	600	1000	210	1	M11200.2L
Aufputzverkleidung 7	✓	-	-	600	870	195	1	M10203.512
Aufputzverkleidung 8	-	-	-	600	800	210	1	M11100.1
Zusatzhaube für Verteiler	-	-	-	600	400	210	1	M11100.5
Aufputzverkleidung 9	-	✓	-	850	1210	210	1	M11100.73
Aufputzverkleidung 10	-	✓	-	850	1210	210	1	M11100.77
Aufputzverkleidung 11	-	-	✓	500	800	210	1	M11200.1K
Aufputzverkleidung 12	-	✓	✓	500	1000	210	1	M11200.1KL
Aufputzverkleidung 13	-	-	✓	600	880	210	1	M11100.9K
Aufputzverkleidung 14	-	✓	✓	600	1000	210	1	M11200.2KL
Aufputzverkleidung 15	-	-	✓	600	800	210	1	M11100.1K
Aufputzverkleidung 16	-	-	-	600	935	210	1	M10203.185
Aufputzverkleidung 17	-	-	✓	600	935	210	1	M10203.185K
Aufputzverkleidung	-	-	-	600	853	210	1	M10203.599

¹⁾ Höhe ≥ 1.000 mm.

²⁾ Gehäuse mit Möglichkeit für Funkauslesung von Verbrauchserfassungen durch Kunststoffeinsatz.

Auswahltabelle Aufputzverkleidungen

Typ	LogoAktiv		LogoComfort			LogoPack		LogoMatic & LogoThermic		LogoVital		
	35 & 50	70	500	600	600+	C	C1	600	600+	35	46	65
Aufputzverkleidung 1	-	-	-	-	-	-	-	-	-	✓	-	-
Aufputzverkleidung 2	-	-	-	-	-	-	-	-	-	-	✓	-
Aufputzverkleidung 3	-	-	✓	-	-	-	-	-	-	-	-	-
Aufputzverkleidung 4	-	-	✓	-	-	-	-	-	-	-	-	-
Aufputzverkleidung 5	✓	-	-	-	-	-	-	-	-	-	-	-
Aufputzverkleidung 6	-	✓	-	✓	-	-	-	-	-	-	-	✓
Aufputzverkleidung 7	-	-	-	✓	-	-	-	-	-	-	-	-
Aufputzverkleidung 8	-	-	-	✓	✓	-	-	-	-	-	-	-
Zusatzhaube für Verteiler	✓	-	-	✓	✓	-	-	-	-	-	-	-
Aufputzverkleidung 9	-	-	-	✓	-	-	-	-	-	-	-	-
Aufputzverkleidung 10	-	-	-	-	-	-	-	-	-	-	-	✓
Aufputzverkleidung 11	-	-	✓	-	-	-	-	-	-	-	-	-
Aufputzverkleidung 12	-	-	✓	-	-	-	-	-	-	-	-	-
Aufputzverkleidung 13	✓	-	-	-	-	-	-	-	-	-	-	-
Aufputzverkleidung 14	-	✓	-	✓	-	-	-	-	-	-	-	✓
Aufputzverkleidung 15	-	-	-	✓	✓	-	-	-	-	-	-	-
Aufputzverkleidung 16	-	-	-	-	-	-	-	✓	✓	-	-	-
Aufputzverkleidung 17	-	-	-	-	-	-	-	✓	✓	-	-	-

Unterputzverkleidungen



Typ	mit Tür	lang ¹⁾	Funk ²⁾	Abmessungen				Bestellnummer
				Breite [mm]	Höhe [mm]	Tiefe [mm]		
Unterputzverkleidung 1a	-	-	-	510	835	150-220	1	M11200.2
Unterputzverkleidung 1	-	✓	-	610	1260	150-220	1	M11100.8
Unterputzverkleidung 2	-	-	-	610	835	150-220	1	M11100.2
Unterputzverkleidung 3	-	✓	-	610	1175	150-220	1	M11100.4
Unterputzverkleidung 4	-	✓	-	825	1175	150-220	1	M11100.72
Unterputzverkleidung 5	-	✓	-	825	1175	150-220	1	M11100.76
Unterputzverkleidung 6	-	-	✓	510	835	150-220	1	M11200.2K
Unterputzverkleidung 7	-	✓	✓	610	1260	150-220	1	M11100.8K
Unterputzverkleidung 8	-	-	✓	610	835	150-220	1	M11100.2K
Unterputzverkleidung 9	-	✓	✓	610	1175	150-220	1	M11100.4K
Unterputzverkleidung 10*	-	-	-	610	835	150-210	1	M11100.23
Unterputzverkleidung 11*	-	✓	-	610	1175	150-210	1	M11100.24
Unterputzverkleidung 12*	-	✓	-	845	1175	150-210	1	M11100.25
Unterputzverkleidung 13*	-	-	-	460	720	190	1	M10203.548
Unterputzverkleidung 14*	-	-	✓	610	835	150-210	1	M11100.23K
Unterputzverkleidung 15*	-	✓	✓	610	1175	150-210	1	M11100.24K
Unterputzverkleidung 16*	-	-	-	610	935	110-160	1	M11100.38
Unterputzverkleidung 17*	-	-	✓	610	935	110-160	1	M11100.38K
Unterputzverkleidung 18*	-	✓	-	610	1230	110-160	1	M11100.39
Unterputzverkleidung 19*	-	✓	✓	610	1230	110-160	1	M11100.39K

* Wandhängend komplett geschlossen.

¹⁾ Höhe \geq 1.000 mm.

²⁾ Gehäuse mit Möglichkeit für Funkauslesung von Verbraucherfassungen durch Kunststoffeinsatz.

Auswahltabelle Unterputzverkleidungen

Typ	LogoAktiv		LogoComfort			LogoPack		LogoMatic & LogoThermic		LogoVital		
	35 & 50	70	500	600	600+	C	C1	600	600+	35	46	65
Unterputzverkleidung 1a	-	-	✓	-	-	-	-	-	-	-	-	-
Unterputzverkleidung 1	✓	-	-	-	-	-	-	-	-	-	-	-
Unterputzverkleidung 2	✓	-	-	✓	✓	-	-	-	-	-	-	-
Unterputzverkleidung 3	-	✓	-	✓	✓	-	-	-	-	-	-	✓
Unterputzverkleidung 4	-	-	-	✓	-	-	-	-	-	-	-	-
Unterputzverkleidung 5	-	-	-	-	-	-	-	-	-	-	-	✓
Unterputzverkleidung 6	-	-	✓	-	-	-	-	-	-	-	-	-
Unterputzverkleidung 7	✓	-	-	-	-	-	-	-	-	-	-	-
Unterputzverkleidung 8	✓	-	-	✓	✓	-	-	-	-	-	-	-
Unterputzverkleidung 9	-	✓	-	✓	✓	-	-	-	-	-	-	-
Unterputzverkleidung 10*	-	-	-	✓	✓	-	-	-	-	-	-	-
Unterputzverkleidung 11*	-	-	-	✓	✓	-	-	-	-	-	-	-
Unterputzverkleidung 12*	-	-	-	✓	-	-	-	-	-	-	-	-
Unterputzverkleidung 13*	-	-	-	-	-	-	-	-	-	-	✓	-
Unterputzverkleidung 14*	-	-	-	✓	✓	-	-	-	-	-	-	-
Unterputzverkleidung 15*	-	-	-	✓	✓	-	-	-	-	-	-	-
Unterputzverkleidung 16*	-	-	-	-	-	-	-	✓	✓	-	-	-
Unterputzverkleidung 17*	-	-	-	-	-	-	-	✓	✓	-	-	-
Unterputzverkleidung 18*	-	-	-	-	-	-	-	✓	✓	-	-	-
Unterputzverkleidung 19*	-	-	-	-	-	-	-	✓	✓	-	-	-

* Wandhängend komplett geschlossen.

Revisionsrahmen



Typ	mit Tür	lang ¹⁾	Funk ²⁾	Abmessungen			Bestellnummer
				Breite [mm]	Höhe [mm]		
Revisionsrahm 1	-	-	-	400	600	1	M66200.6
Revisionsrahm 2	-	-	-	500	800	1	M10203.317
Revisionsrahm 3	-	-	-	500	600	1	M66200.7
Revisionsrahm 4	-	-	-	600	800	1	M10203.309
Revisionsrahm 5	-	✓	-	600	1150	1	M10203.312
Revisionsrahm 6	-	-	✓	500	800	1	M10203.317K
Revisionsrahm 7	-	-	✓	600	800	1	M10203.309K
Revisionsrahm 8	-	✓	✓	610	1175	1	M10203.311K

¹⁾ Gehäuse mit Möglichkeit für Funkauslesung von Verbraucherfassungen durch Kunststoffeinsatz.

²⁾ Höhe ≥ 1.000 mm.

Höhenverstellbare FüÙe

Für Unterputz-Hauben.

- Verstellbarkeit: 100 - 170 mm.



Typ	Breite [mm]		Bestellnummer
Höhenverstellbare FüÙe 1	510	1	M11200.21
Höhenverstellbare FüÙe 2	610	1	M11100.21
Höhenverstellbare FüÙe 3	825	1	M11100.71

Auswahltabelle Höhenverstellbare FüÙe

Typ	LogoAktiv		LogoComfort			LogoPack		LogoMatic & LogoThermic		LogoVital		
	35 & 50	70	500	600	600+	C	C1	600	600+	35	46	65
Höhenverstellbare FüÙe 1	-	-	✓	-	-	-	-	-	-	-	-	-
Höhenverstellbare FüÙe 2	✓	✓	-	✓	✓	-	-	✓	✓	-	-	✓
Höhenverstellbare FüÙe 3	-	-	-	✓	-	-	-	-	-	-	-	✓

REGELUNGSTECHNIK

Die aufgeführten Regelungstechniken sind mögliche Raumtemperaturregelungen für verschiedenste Anwendungen wie die Einzelraumregelung, Temperaturregelung der Fußbodenverteilung, etc. Die hier aufgeführten Kombinationsmöglichkeiten sind Optionen, welche sich ggf. gegeneinander ausschließen. Daher lassen Sie sich Ihre gewählte Kombination in Verbindung mit Ihrer geplanten Anwendung durch unser Fachpersonal bestätigen.

LogoControl RCS

Batteriebetriebener Funkraumregler LogoControl RCS als digitaler Thermostat mit Zeitschaltuhr für die zeitgesteuerte Überwachung, Kontrolle und Regelung der Raumtemperatur eines statischen Heizkreises mit bidirektionaler Funktechnik.

Extra flaches Design zur Wandmontage.

Funktionen:

- Allg. Raumtemperaturregelung durch Funksteuerung eines Receivers.
- Schnelle Einstellmöglichkeit mittels Wahlschalter.
- Anzeigen allg. Information über Betätigung der Info-Taste.
- Schnellstartfunktion mittels vorprogrammierten Grundprogrammen mit schnell individuell anpassbarer Komfort- und Sparbetriebstemperatur.
- Hinterlegtes Partyprogramm.
- Vollautomatische Sommer- und Winterzeitanpassung.
- Ferienprogramm mit Absenkung bzw. Zeitschaltung.
- 24 programmierbare Zeitphasen pro Programm.
- Farbe der Hintergrundbeleuchtung: Blau.
- Spannungsversorgung via zwei Alkaline Batterien, vom Typ 1,5V LR03/AAA.
- Temperatureinstellbereich: 5 bis 30 °C.
- Einstellbereich für den Frostschutz: 5 bis 10 °C.
- Temperaturanzeigegegnauigkeit: 0,1 °C.
- Zeiteingabe: 24 oder 12 Stunden.
- Sendefrequenz: 868 MHz.
- Schutzart: IP30.
- Temperaturanzeige der Soll- und Ist-Temperatur.
- Funktionsmöglichkeit - Fenster offen.
- Funktionsmöglichkeit - Abwesenheit.
- Zeiteinstellungsintervall: 1 Std. oder 1/2 Std. Schritte.

Fernsteuerung mittels des Produkts zugehörigen Smarthome-Lösung (APP) durch separates optionales Gateway (LogoControl GW) möglich.

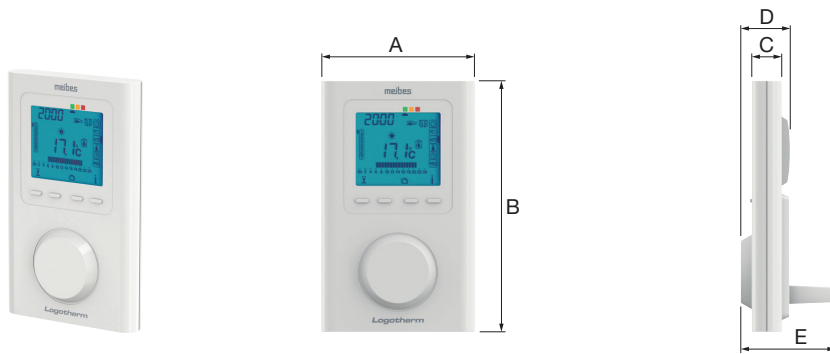

Typ	Abmessungen						Bestellnummer
	A [mm]	B [mm]	C [mm]	D [mm]	E [mm]		
LogoControl RCS	80,4	133,7	22	27,5	57	1	M10561.11

LogoControl RRS

Bidirektionaler Funkempfänger LogoControl RRS zur Kommunikation mit digitalem Raumthermostat (LogoControl RCS) und Ansteuerung eines festverdrahtetem 230V Stellantriebes eines statischen Heizkreises.

Extra kompaktes Design.

Funktionen:

- Bidirektionale Kommunikation mit Raumthermostat (LogoControl RCS) und 230V Ansteuerung eines Stellantriebes.
- Spannungsversorgung: 230V 50Hz.
- Standardfunkprotokolltyp: X3D.
- Sendefrequenz: 868 MHz.
- Schutzart: IP44.
- Sendebereich (freies Feld) 300m.
- Ausgangsleistung: 16A (max 3.500Watt).
- Regulierungsart: Ein / Aus.
- Umgebungstemperaturen: 0 bis 50 °C.

Fernsteuerung der Regelungskomponenten mittels des Produkts zugehörigen Smarthome-Lösung (APP) durch separates optionales Gateway (LogoControl GW) möglich.

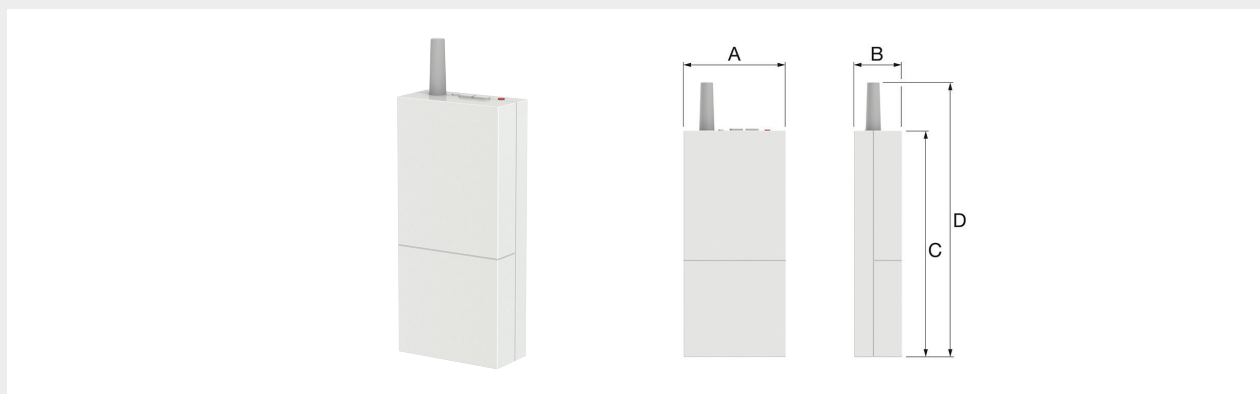

Typ	Abmessungen					Bestellnummer
	A [mm]	B [mm]	C [mm]	D [mm]		
LogoControl RRS	120	54	25		1	M10561.12

LogoControl RCM

Batteriebetriebener Funk-Raumregler LogoControl RCM als digitaler Thermostat mit Zeitschaltuhr für die zeitgesteuerte Überwachung, Kontrolle und Regelung der Raumtemperatur eines Mischheizkreises mit bidirektionaler Funktechnik. Extra flaches Design zur Wandmontage.

Funktionen:

- Allg. Raumtemperaturregelung durch Funksteuerung eines Receivers.
- Schnelle Einstellmöglichkeit mittels Wahlschalter.
- Anzeigen allg. Information über Betätigung der Info-Taste.
- Schnellstartfunktion mittels vorprogrammierten Grundprogrammen mit schnell individuell anpassbarer Komfort- und Sparbetriebstemperatur.
- Hinterlegtes Partyprogramm.
- Vollautomatische Sommer- und Winterzeitanpassung.
- Ferienprogramm mit Absenkung bzw. Zeitschaltung.
- 24 programmierbare Zeitphasen pro Programm.
- Farbe der Hintergrundbeleuchtung: Blau.
- Spannungsversorgung via zwei Alkaline Batterien, vom Typ 1,5V LR03/AAA.
- Temperatureinstellbereich: 5 bis 30 °C.
- Einstellbereich für den Frostschutz: 5 bis 10 °C.
- Temperaturanzeigenauigkeit: 0,1 °C.
- Zeiteingabe: 24 oder 12 Stunden.
- Sendefrequenz: 868 MHz.
- Schutzart: IP30.
- Abmessungen: 81 x 135 x 22 mm.
- Temperaturanzeige der Soll- und Ist-Temperatur.
- Funktionsmöglichkeit - Fenster offen.
- Funktionsmöglichkeit - Abwesenheit.
- Zeiteinstellungsintervall 1 Std. oder 1/2 Std. Schritte.

Fernsteuerung mittels des Produkts zugehörigen Smarthome-Lösung (APP) durch separates optionales Gateway (LogoControl GW) möglich.

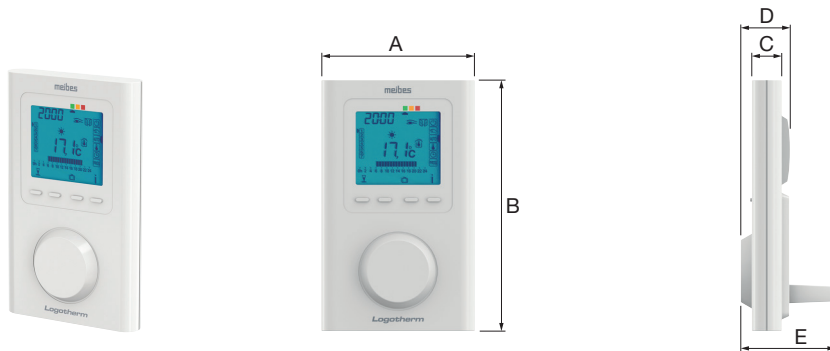

Typ	Abmessungen						Bestellnummer
	A [mm]	B [mm]	C [mm]	D [mm]	E [mm]		
LogoControl RCM	80,4	133,7	22	27,5	57	1	M10561.16

LogoControl RRM

Bidirektionaler Funkempfänger LogoControl RRM zur Kommunikation mit digitalem Raumthermostat (LogoControl RCM) und Ansteuerung des zugeordneten Heizkreises über Fußbodenklemmleiste (LogoControl TS).

Extra kompaktes Design.

Funktionen:

- Bidirektionale Kommunikation mit Raumthermostat (LogoControl RCM) und Ansteuerung des zugeordneten Heizkreises über Fußbodenklemmleiste (LogoControl TS).
- Spannungsversorgung: über CAN-Bus der LogoControl TS.
- Standardfunkprotokolltyp: X3D.
- Sendefrequenz: 868 MHz.
- Schutzart: IP44.
- Sendebereich (freies Feld) 300m.
- Ausgangsleistung: 16A (max 3.500Watt).
- Regulierungsart: Ein / Aus.
- Umgebungstemperaturen: 0 bis 50 °C.

Fernsteuerung der Regelungskomponenten mittels des Produkts zugehörigen Smarthome-Lösung (APP) durch separates optionales Gateway (LogoControl GW) möglich.

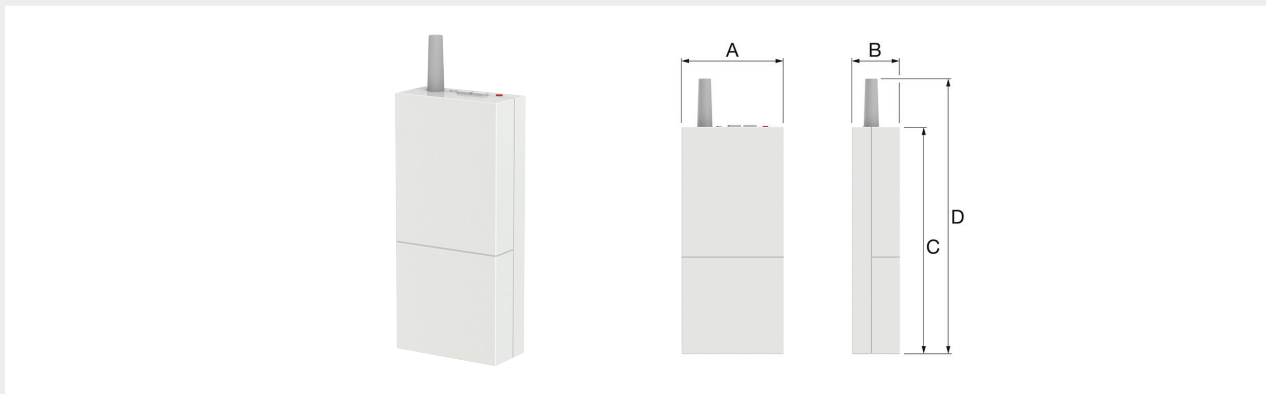

Typ	Abmessungen					Bestellnummer
	A [mm]	B [mm]	C [mm]	D [mm]		
LogoControl RRM	120	54	25		1	M10561.15

LogoControl TS

Fußbodenklemmleiste LogoControl TS für bis zu 8 Heizkreise und bidirektionale Kommunikation mit den Raumthermostaten über Funk durch optionalen Receiver.

Funktionen:

- Antriebssteuerung der Heizkreise 230V oder 24V.
- Change-Over-Funktion Ein-/Ausgang (Heizung/Kühlung).
- Pumpenansteuerung.
- Fühlereingang zur Überwachung (Taupunkt- oder Temperaturfühler).
- LED-Signale für einzelne Ansteuerungen (Kanäle, Pumpe).
- Erweiterbar um eine zweite Bedieneinheit und damit auf bis zu 16 Kanäle mittels BUS.
- Spannungsversorgung: 230V 50Hz.
- Antriebssteuerung :230V oder 24V Spannungsversorgung Kanäle: max. 1A pro Kanal (Dauerstrom) und max. 6A gesamt (Einschaltstrom)

Ausgänge: 8 Kanäle, 1 Pumpe (pot.-fr. Kontakt, max. 2A), 1 Generator (pot.-fr. Kontakt, max. 2A), 1 Change-Over (oder Eingang, je nach Schalterkonfiguration)

Eingänge: 2 Kommunikationsbusse, 1 Fühler (Taupunkt- oder Temperaturfühler), 1 Change-Over (oder Ausgang, je nach Schalterkonfiguration).

- Schutzart: IP33.
- Umgebungstemperaturen: 0 bis 50 °C.
- Betriebsart: Heizen oder Heizen/Kühlen.
- Antriebstypen: Thermisch (max. 8 Kanäle) oder motorisiert (max. 4 Kanäle).
- Antriebskonfiguration: Normal.
- Geschlossen oder normal offen.

Fernsteuerung mittels des Produkts zugehörigen Smarthome-Lösung (APP) durch separates optionales Gateway (LogoControl GW) möglich.

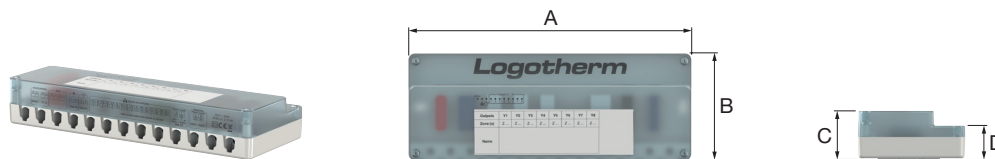

Typ	Abmessungen					Bestellnummer
	A [mm]	B [mm]	C [mm]	D [mm]		
LogoControl TS	250	95	43		1	M10561.14

LogoControl GW

Gateway LogoControl GW für Smarthome Anwendungen für Raumtemperaturregelungen mit Raumthermostaten LogoControl RCS oder RCM sowie den Receiver LogoControl RRS oder RRM.

Kombinierbar mit bis zu 32 Heizempfänger (für bis zu 8 Heizzonen).

- Spannungsversorgung: 230V 50Hz.
- Standardfunkprotokolltyp: X3D.
- Sendefrequenz: 868 MHz.
- Sendebereich (freies Feld): 300m.
- Inkl. 1 Netzkabel sowie 1 Kabel mit RJ45-Stecker zum Anschluss des Gateway.
- Inkl. kostenfreier APP.
- Intuitive Handhabung der APP.
- Darstellung verschiedener Werte und Einstellungen innerhalb der APP.
- Personalisierter Zugang der APP.
- Umgebungstemperaturen: 0 bis 40 °C.
- Schutzart: IP30.

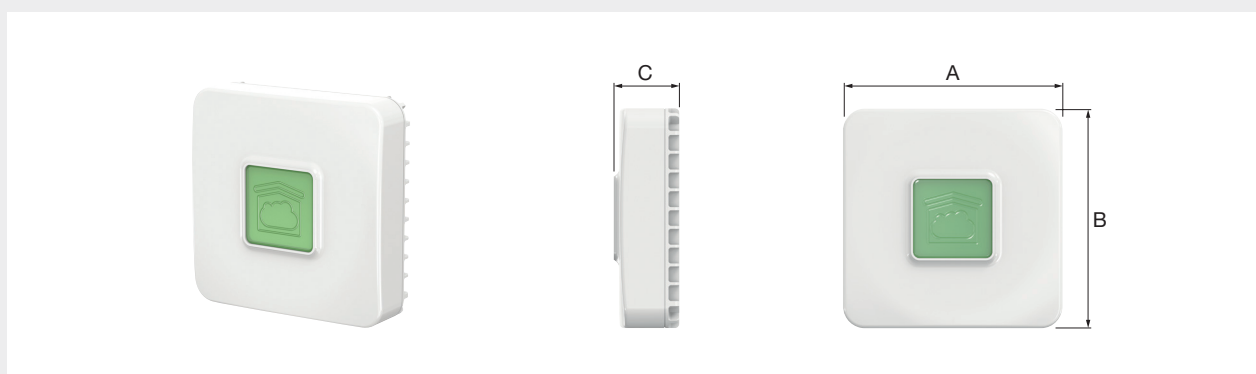

Typ	Abmessungen				Bestellnummer
	A [mm]	B [mm]	C [mm]		
LogoControl GW	100	100	30	1	M10561.13

Auswahltabelle Regelungstechnik für Fußbodenheizungen

Typ	LogoAktiv		LogoComfort			LogoPack		LogoMatic & LogoThermic	
	35 & 50	70	500	600	600+	C	C1	600	600+
Raumtemperaturregler Salus HTRP230	-	-	✓	✓	✓	✓	✓	✓	✓
Klemmleiste mit Pumpenlogikmodul	✓	✓	-	✓	✓	-	-	-	✓
Halterung für Klemmleiste	✓	✓	-	✓	✓	-	-	-	✓
Elektrothermischer Stellantrieb	✓	✓	✓	✓	✓	✓	✓	✓	✓
Raumtemperaturregler Salus RT 10	✓	✓	✓	✓	✓	✓	✓	✓	✓
STW Flächenheizkreis	✓	✓	-	-	-	-	-	-	-
STW Fußbodenheizkreis	-	-	✓	✓	✓	✓	✓	-	✓

Raumtemperaturregler Salus HTRP230



- Elektronischer Raumtemperaturregler.
- 230V.
 - Programmierbar.
 - Mit 2×1,5 V Stützbatterie AA.
 - ENEC-Konform wegen vorhandener 2 Führungsgrößen.

Typ		Bestellnummer
Raumtemperaturregler Salus HTRP230	1	M10561.31

Klemmleiste



- Klemmleiste für bis zu 8 oder 10 einzelne Fußbodenheizkreise, Klare weiße Frontabdeckung.
- Schutzart: IP44.
 - Inklusive Pumpenlogikmodul.
 - Bis zu 18 Stellantriebe anschließbar.
 - 230V/50Hz.

Typ	Ausführung		Bestellnummer
Klemmleiste 8 HK	für bis zu 8 HK inkl. Pumpenlogikmodul	1	M10560.962
Klemmleiste 10 HK	für bis zu 10 HK inkl. Pumpenlogikmodul	1	M10560.963

Halterung für Fußbodenregelklemmleiste

Für Gerätebreite ab 600 mm.

Typ		Bestellnummer
Halterung für Fußbodenregelklemmleiste	1	M10203.021

Elektrothermischer Stellantrieb



- 230V (2-Punkt).
- Stromlos geschlossen (NC).

Typ		Bestellnummer
Elektrothermischer Stellantrieb	1	M10560.98

Raumtemperaturregler Salus RT 10



- Elektronischer Raumtemperaturregler.
- 230V.

Typ		Bestellnummer
Raumtemperaturregler Salus RT 10	1	M10560.95

STW Flächenheizkreis



- STW als Anlegethermostat zur Temperaturüberwachung für Flächenheizkreis.
- Verdeckte Einstellmöglichkeit (20 - 90 °C).
 - inkl. Stellantrieb 230V und Zonenventil.

Typ		Bestellnummer
STW Flächenheizkreis mit Zonenventil	1	M10560.941

STW Fußbodenheizkreis

STW als Anlegethermostat zur Temperaturüberwachung für den Fußbodenheizkreis.

- Verdeckte Einstellmöglichkeit (20 - 90 °C).
- 230V inkl. elektrothermischer Stellantrieb 230 V.

Typ		Bestellnummer
STW Flächenheizkreis ohne Zonenventil	1	M10560.94

Auswahltabelle komplette Regel-Sets für statische Heizkreise

Wohnraumregelgerät und Stellantrieb.

Typ	LogoAktiv		LogoComfort			LogoPack		LogoMatic		LogoVital		
	35 & 50	70	500	600	600+	C	C1	600	600+	35	46	65
Regel-Set 1	-	-	✓	✓	✓	✓	-	-	-	-	-	-
Regel-Set 2	-	-	✓	✓	✓	✓	-	-	-	-	-	-
Regel-Set 4	-	-	✓	✓	✓	✓	-	-	-	-	-	-
Regel-Set 5	-	-	✓	✓	✓	✓	-	-	-	-	-	-

Regel-Set 1



Inklusiv:

- Elektronischer Raumtemperurregler 230V programmierbar, mit 2×1,5 V Stützbatterie AA Typ Salus HTRP230 (ENEV-Konform wegen vorhandener 2 Führungsgröße).
- Elektrothermischer Stellantrieb 230V (2-Punkt), stromlos geschlossen (NC).

Typ		Bestellnummer
Regel-Set 1	1	M10561.3

Regel-Set 2



Inklusiv:

- Elektronischer Funk-Raumtemperurregler programmierbar Typ Honeywell CMS927 mit Batteriebetrieb (2×1,5 V AA).
- Passendem Stellmotor Honeywell HR92 (ebenfalls 2×1,5 V AA).

Typ		Bestellnummer
Regel-Set 2	1	M10560.65

Regel-Set 4



Inklusiv:

- Elektronischer Raumtemperurregler 230V programmierbar Typ Heimeier Thermostat P.
- Elektrothermischer Stellantrieb 230V (2-Punkt) stromlos geöffnet (NO).

Typ		Bestellnummer
Regel-Set 4	1	M10560.7

LOGOCOOL - DEZENTRALE KÜHLSTATION

LogoCool ist eine neue Generation von kompakten, anschlussfertigen Wohnungsübergabestationen für die Übertragung von Kühlenergie in Wohnungen, Appartements sowie kommerziellen Gebäuden und Hallenbau. LogoCool entspricht den Anforderungen hinsichtlich einer effizienten und einfachen Anwendung, bedingt durch die stufenlose primäre Volumenstrom- und damit Primärenergieeinstellung des druckunabhängigen Volumenstromreglers. Durch die einzigartige Gestaltung des Hybrid-Gehäuses ergibt sich im Einsatzbereich eine effektive Abschirmung zu den Umgebungsbedingungen (Temperatur und Raumluftfeuchte).

- Max. Druck: Primärseite / Sekundärseite: 10 bar / 3 bar.

LogoCool

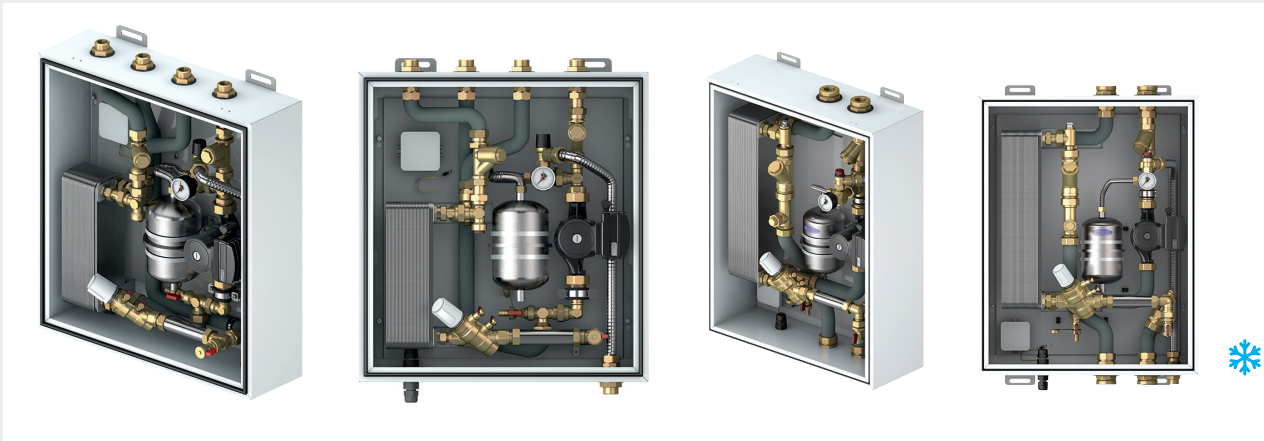

Type		Bestellnummer
LogoCool S 1 - 5 kW	1	M10610.32
LogoCool S 2 - 12 kW	1	M10610.22
LogoCool S 5 - 16 kW	1	M10610.12
LogoCool M 9 - 24 kW	1	M10610.1



Technische Daten - LogoCool

	LogoCool	
	LogoCool S-Line	LogoCool M-Line
Abmessungen (Breite x Höhe x Tiefe) [mm]	629 x 675 x 263	650 x 879 x 334
Anschlüsse (VL & RL vom Primär- & Sekundärkreis) / unten Überdruckablassleitung (mit Kugelhahn / ohne Kugelhahn)	1" / 1 1/4"	1 1/4" / 2"
Isoliertes (30 mm) und pulverbeschichtetes Hybrid Gehäuse in mehrschaliger Bauform mit umlaufender Hohlkammerdichtung	✓	✓
Edelstahl-Plattenwärmetauscher (Kupfer gelötet)	✓	✓
Entleerungs- und Befüllungsmöglichkeit des Sekundärkreises	✓	✓
Zirkulationspumpe im Sekundärkreis	✓	✓
Ausdehnungsgefäß im Sekundärkreis	✓	✓
Passtück für Kompaktwärme- / Kältezähler 1" x 130 mm	✓	✓
2 Schmutzfänger mit Edelstahlsiebeinsatz	✓	✓
Überdruckventil Sekundärkreis	✓	✓
Einstellbarer Volumenstromregler	✓	✓
Stellantrieb (on/off)	✓	✓
Manometer Sekundärkreis	✓	✓
Rohrleitungen aus isoliertem Edelstahl-Wellrohr	✓	✓
Komplett mechanisch spannungsfrei auf Grundplatte montiert, im Hybrid Gehäuse eingesetzt und geprüft	✓	✓

Leistungstabelle - LogoCool S 1 - 5 kW

Alle Angaben unter Berücksichtigung einer Mindestrestförderhöhe auf Sekundärseite von 3 mWS sowie einer Spreizung (Primär zu Sekundär) von 2 Kelvin.

LogoCool S 1 - 5 kW													
Sekund.-Temperatur VL [°C]	8	8	8	10	10	10	10	10	10	10	10	10	10
Sekund.-Temperatur RL [°C]	14	14	14	14	14	14	14	14	16	16	16	16	16
Primär-Temperatur VL [°C]	5	6	7	5	6	7	8	9	5	6	7	8	9
Primär-Temperatur RL [°C]	12,9	12,7	12,2	13,7	13,6	13,5	13,3	12,9	15,3	15,2	15	14,7	14,2
Leistung [kW]	4,2	3,7	2,8	3,9	3,9	3,5	2,9	2,1	5,5	4,9	4,3	3,6	2,8

Leistungstabelle - LogoCool S 2 - 12 kW

Alle Angaben unter Berücksichtigung einer Mindestrestförderhöhe auf Sekundärseite von 3 mWS sowie einer Spreizung (Primär zu Sekundär) von 2 Kelvin.

LogoCool S 2 - 12 kW													
Sekund.-Temperatur VL [°C]	8	8	8	10	10	10	10	10	10	10	10	10	10
Sekund.-Temperatur RL [°C]	14	14	14	14	14	14	14	14	16	16	16	16	16
Primär-Temperatur VL [°C]	5	6	7	5	6	7	8	9	5	6	7	8	9
Primär-Temperatur RL [°C]	12,4	12,1	11,5	13,5	13,3	13,2	12,9	12,6	14,9	14,7	14,5	14,2	13,6
Leistung [kW]	9,9	8,1	6	8,1	8,1	8,1	6,9	5,3	12	11,7	10	8,2	6

Leistungstabelle - LogoCool S 5 - 16 kW

Alle Angaben unter Berücksichtigung einer Mindestrestförderhöhe auf Sekundärseite von 3 mWS sowie einer Spreizung (Primär zu Sekundär) von 2 Kelvin.

LogoCool S 5 - 16 kW													
Sekund.-Temperatur VL [°C]	8	8	8	10	10	10	10	10	10	10	10	10	10
Sekund.-Temperatur RL [°C]	14	14	14	14	14	14	14	14	16	16	16	16	16
Primär-Temperatur VL [°C]	5	6	7	5	6	7	8	9	5	6	7	8	9
Primär-Temperatur RL [°C]	12,4	12,1	11,5	13,6	13,4	13,3	13	12,6	15,1	14,8	14,6	14,2	13,6
Leistung [kW]	16	14,5	10,5	10,7	10,7	10,7	10,7	8,5	16	16	16	14,5	11

Leistungstabelle - LogoCool M 9 - 24 kW

Alle Angaben unter Berücksichtigung einer Mindestrestförderhöhe auf Sekundärseite von 3 mWS sowie einer Spreizung (Primär zu Sekundär) von 2 Kelvin.

LogoCool M 9 - 24 kW													
Sekund.-Temperatur VL [°C]	8	8	8	10	10	10	10	10	10	10	10	10	10
Sekund.-Temperatur RL [°C]	14	14	14	14	14	14	14	14	16	16	16	16	16
Primär-Temperatur VL [°C]	5	6	7	6	7	8	9	5	6	7	8	9	9
Primär-Temperatur RL [°C]	12,5	12,1	11,5	13,5	13,3	13	12,5	15,2	14,8	14,5	14,2	13,6	13,6
Leistung [kW]	23,7	22,5	16,9	15,8	15,8	15,8	13,5	23,7	23,7	23,7	22,8	17	17

Kugelhähne für LogoCool



Typ	Ausführung	Für		Bestellnummer
Kugelhähne	LogoCool S-line	Mit Spindelverlängerung 4 x DN 25 gerade	1	M10610.121

INDIREKTE KOMPLETTSTATIONEN

Die Komplettstationen LogoTwin H (hydraulisch regelnd) sowie LogoTwin T (thermostatisch regelnd) sind indirekte, kompakte, anschlussfertige dezentrale Übergabestationen mit geregelter Warmwasserbereitung und Heizungswohnraumversorgung als System der Wandmontage inkl. Gehäuse. Indirekte Wohnungsstationen bieten eine vollständige hydraulische Trennung zwischen Primär- und Sekundärseite über 2 Plattenwärmeübertrager aus Edelstahl.

LogoTwin H

Inklusiv PM-Regler mit Vorrangschaltung, Anti-Kalkbeschichtung und DVGW Zulassung.

- Max. Druck (Heizung primär / Heizung sekundär / Sanitär): PN10 / 3 bar / 6 bar.
- Max. zul. Temperaturen (Heizung primär / Heizung sekundär / Sanitär): 95 °C.
- Versorgungsspannung: 230V / 50Hz.
- Min. Betriebsdruck Sanitär: 1,5 bar.
- Max. Differenzdruck Heizung (primär): 2,5 bar.
- Heizleistung (65 °C Vorlauf und 20 K Spreizung): 10 kW.
- Anschlüsse: ¾".
- Passstück für Wärmezähler im Primärkreis: ¾" x 110 mm.

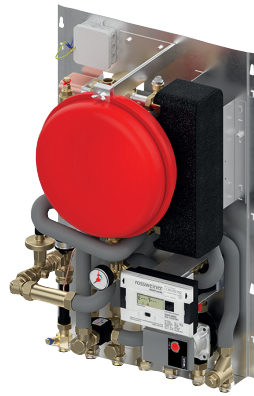

Typ	Position An- schlüsse	Abmessungen			WW-Leistung					Bestell- nummer
		Breite [mm]	Höhe [mm]	Tiefe [mm]	[l/min] ¹	[kW] ¹	[l/min] ²	[kW] ²		
LogoTwin H 35	oben	500	800	350	12	35	15	37	1	M10920.26OHT80
LogoTwin H 46	oben	500	800	350	17	46	20	50	1	M10920.40OHT80
LogoTwin H 35	unten	500	800	350	12	35	15	37	1	M10920.26OHB80
LogoTwin H 45	unten	500	800	350	17	46	20	50	1	M10920.40OHB80

¹ = definiert bei einer Vorlauftemperatur von 65 °C und einer Erwärmung um 40 K.

² = definiert bei einer Vorlauftemperatur von 65 °C und einer Erwärmung um 35 K.





Zubehör für LogoTwin H Aufputzmontageschiene

	Bestell- nummer
Anschl. oben inkl. Kugelhähne 6xDN20 gerade	M10920.26 OH 183
Anschl. unten inkl. Kugelhähne 6xDN20 gerade	M10920.26 OH 184

LogoTwin T

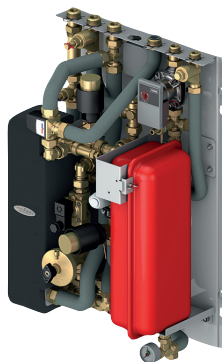
- Max. Druck (Heizung primär / Heizung sekundär / Sanitär): PN10 / 3 bar / 6 bar.
- Max. zul. Temperaturen (Heizung primär / Heizung sekundär / Sanitär): 95 °C.
- Versorgungsspannung: 230V / 50Hz.
- Min. Betriebsdruck Sanitär: 1,5 bar.
- Max. Differenzdruck Heizung (primär): 2,5 bar.
- Heizleistung (65 °C Vorlauf und 20 K Spreizung): 15 kW.
- Anschlüsse: 1".
- Passstück für Wärmezähler im Primärkreis: 1" x 130 mm.



Typ	Position Anschlüsse	Abmessungen			WW-Leistung			Bestell- nummer
		Breite [mm]	Höhe [mm]	Tiefe [mm]	[l/min] ¹	[kW] ¹		
LogoTwin T 95	oben	500	800	350	30	95	1	M10920.24OHT80
LogoTwin T 95	unten	500	800	350	30	95	1	M10920.24OHB10

¹ = definiert bei einer Vorlauftemperatur von 65 °C und einer Erwärmung um 40 K.



Ausstattungsmerkmale LogoTwin H/T

Spezifikationen	LogoTwin H/T
Manometer als Druckanzeige im Sekundärkreis	✓
Differenzdruckregler für autom. hydr. Stationsabgleich im Primärkreis	✓
WW-Bereitung – Edelstahl-Plattenwärmetauscher (Kupfer gelötet), Ausrichtung vertikal für vermindertes Verkalkungsrisiko	✓
Passstück für ein Ventil zum Schließen des Primärkreises	✓
Heizungszirkulationspumpe (HE-Pumpe) im Sekundärkreis	✓
Überdruckventil voreingestellt auf 3bar im Sekundärkreis	✓
Warmhaltefunktion des primären Heizwasserzulaufes über eine einstellbare Zirkulationsbrücke (35 - 65 °C)	✓
Entlüftung mit Schlauchanschluss Heizungsseite	✓
Thermostatische Warmwasserausregelung einstellbar	✓
Komplett mechanisch spannungsfrei auf Grundplatte montiert und geprüft	✓
Schmutzfänger mit Edelstahlsiebeinsatz im Primär & Sekundärkreis	✓
Regulierventil f. Heizwasser (Zonenventil mStellantrieb) im Primärkreis	✓
Aufputzgehäuse in Weiß (RAL 9016)*	✓
Heizung – Edelstahl-Plattenwärmetauscher (Kupfer gelötet), Ausrichtung vertikal	✓
Brauchwassermischer im Warmwasserauslass inkl. Verbrühungsschutzfunktion (einstellbar)	✓
Rohrleitungen aus isoliertem Edelstahl-Wellrohr	✓
Rücklauf Temperaturbegrenzung einstellbar (voreingestellt auf ca. 40 °C) im Primärkreis	✓
Membranausdehnungsgefäß im Sekundärkreis	✓

* Sichtfenster im Gehäuse zum Ablesen des Wärmemengenzählers sowie der Druckanzeige des Sekundärkreises.

INDIREKTE EINHEITEN FÜR WARMWASSERBEREITUNG UND RAUMBEHEIZUNG

LogoEco Dual

Diese Wärmeübertragungseinheiten sind überall dort geeignet, wo eine unmittelbare Warmwasserbereitung in Kombination mit einer Raumbeheizung von einem Gerät erforderlich ist.

- Entwickelt für Projekte, bei denen bei minimalem Platzbedarf eine hoher Brauchwasserleistung gefordert wird.
- Lieferbar in verschiedenen Ausgangskonfigurationen, Warmwasserbereitung, Raumheizung und Wärmemessung möglich.
- Unabhängige und präzise Steuerung jedes Plattenwärmetauschers (PHE) zur Optimierung der Primärrücklauftemperatur (VART).
- Neueste, hocheffiziente, kompakte Plattenwärmetauscher mit niedriger Annäherungstemperatur werden verwendet.
- Vollisoliertes Gehäuse, das Wärmeverluste an die Umgebung minimiert.
- Gut sichtbare Statusleuchte, die, ohne das Gehäuse zu entfernen, die aktuelle Bereitschaft der Wärmeübertragungseinheit anzeigt.
- Wöchentliche automatische Desinfektion der Warmwasserseite des Gerätes im Leerlauf, wodurch das Risiko von Legionellen minimiert wird.
- Standardmäßige Komforteinstellung sichert die Warmhaltefunktion, wodurch der Energieverbrauch zur Aufrechterhaltung des Betriebszustandes optimiert wird.
- Montage: Wandmontage.
- Heizsystem: Zweirohrsystem.
- Rohrleitung: Kupferrohr mit Messingfittings.
- Wärmetauscher: Edelstahl, Kupfer gelötet.
- Gehäuse: Isolierschaum Arpro 50g/l Dichte (Anhang A) mit weiß lackierter Blechumreifung.
- Primäres und sekundäres Medium (Heizung): Niederdruck-Heißwasser.
- Sekundäres Medium (Brauchwasser): Trinkwassererwärmung.
- Größe inklusive Gehäuse: 490 x 275 x 640 mm (B x T x H).

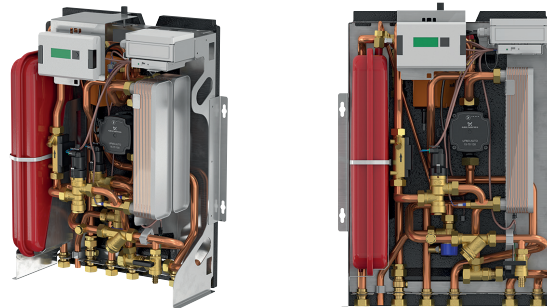

Typ	Mit Gehäuse		Gewicht [kg]
LogoEco Dual mit batteriebetriebenen Wärmemengenzähler	✓	1	M10920.400H30
LogoEco Dual mit Wärmemengenzähler 230V	✓	1	M10920.400H31
LogoEco Dual mit batteriebetriebenen Wärmemengenzähler und M-Bus	✓	1	M10920.400H32
LogoEco Dual mit Wärmemengenzähler 230V und M-Bus	✓	1	M10920.400H33
LogoEco Dual mit batteriebetriebenen Wärmemengenzähler und Prepayment System	✓	1	M10920.400H34
LogoEco Dual mit Wärmemengenzähler 230V und Prepayment System	✓	1	M10920.400H35



LogoEco Dual - Leistungsfähigkeit

		20kW Standardeinheit
Hauptaufgabe	Min. / Max. Vorlauftemperatur (t11)	65 °C / 90 °C
	Nennvorlauftemperatur (t11)	75 °C
	Durchfluss (q1, bei Nennvorlauftemperatur)	0,267 l/s (960 l/h) bei max. Leistung
Druck	Druckstufe	PN 16
	Min. Differenzdruck (Δp_1)	50 kPa (0,5 bar), bei nominaler Primärvorlauftemperatur
	Max. Differenzdruck (Δp_1)	250 kPa (2,5 bar), oder 450 kPa (4,5 bar) mit zusätzlichem DPCV
Kaltwasserleitungen	Min. (max.) Druck (Δp_3)	1 bar (PN 10)
Nebenaufgabe: Brauchwasserbereitung	Nennwärme-Übertragungsleistung (P3)	63 kW
	Max. Durchfluss (q3)	20 l/min (0,333 l/s)
	primäre Vorlauftemperatur (t31)	10 °C
	primäre Rücklauftemperatur (t32)	55 °C
Nebenaufgabe: Heizen	Wärmeübertragungsleistung (P2)	18 kW bei 30K ΔT (10 kW bei 20K ΔT), bei nominaler Primärvorlauftemperatur
	sekundäre Vorlauftemperatur (t22)	Wählbar: 40 °C / 70 °C (bei nominaler Primärvorlauftemperatur)
	sekundäre Rücklauftemperatur (t21)	Abhängig von Heizkörpern und Einstellung
	Maximaler Sekundärdruck	PN 10 (begrenzt auf 3 bar durch Überdruckventil)
Anschlüsse	Alle äußeren Anschlüsse	$\frac{3}{4}$ "
Primär- und Sekundärarmaturen	Primäre Steuerventile	PICV, mit elektronischem Schrittmotor
	Schmutzfänger	Im Primärvorlauf und Sekundärrücklauf
	Wärmezähler	Vormontiert - Rossweiner HeatSonic, batteriebetrieben, M-Bus-Schnittstelle
	Umwälzpumpe	Grundfos, 6 m, im sekundären Heizkreis
	Überdruckventil	3 bar, im sekundären Heizkreis
	Absperrventil (optional)	Absperrventil für Vorauszahlungssysteme (230 V~, 50 Hz)
	DPCV (optional)	Differenzdruck-Regelventil (450 kPa max. dp)
	Warmwasserrücklauf (optional)	Warmwasserzirkulation (inkl. Pumpe, Rückschlagventil und Kugelhahn)

Zubehör LogoEco Dual

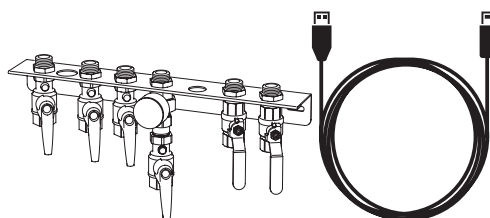

Typ		Bestellnummer
Montageschiene mit Kugelhähne und Manometer	1	M10920.40OH301
Geräte-Kommunikationskabel/Datenkabel	1	M1059131

LOGOTHERM FERNWÄRMESTATIONEN WANDHÄNGEND

Meibes bietet eine Auswahl an Logotherm Fernwärmestationen zum direkten und indirekten Anschluss an Nah- /Fernwärmenetze mit witterungsgeführter Heizkreisregelung für ein oder mehrere Heizkreise sekundärseitig sowie Warmwasserbereitung primär- oder sekundärseitig. Die Stationen sind mit auch mit direkten Anschluss lieferbar.

Die Nah- /Fernwärmestationen eignen sich besonders für den Anschluss von Nah- /Fernwärmenetzen mit Medientemperaturen von bis zu 150°C (PN 25). Die kompakten Stationen sind erhältlich mit einer Leistung bis 20 kW sowie ab 20 - 60 kW.

Auf den nachfolgenden Seiten finden Sie vorkonfigurierte Stationen, welche flexible in der Ausstattung sind (modulares System).

- Kurze Montagezeiten und schneller Austausch von Alt-Systemen.
- Auch als geschweißte Station für Primärnetztemperaturen bis 130°C (bei PN 16) und bis 150°C (bei PN 25).
- Werkseitig vormontiert, 100% dichtheitsgeprüft, sofort einsetzbar.
- Modulares System, auch bis 10 MW lieferbar.

LogoMini Fernwärmestation bis 20 kW / indirekter Anschluss

Indirekte Station mit sekundärseitigen Anschlüssen für Warmwasserbereitung, statischen Heizkreis und Fußbodenheizkreis mit je einer HE-Heizkreispumpe.

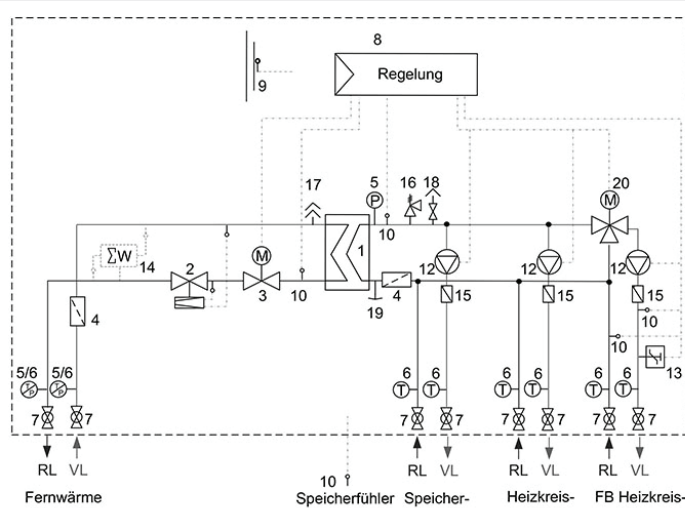



Typ	Leistung		Bestellnummer
H 26 AF - SHF - SAMSON Regler	bis 20 kW	1	M10810.26 SHF 7A
H 26 AF - SHF - Siemens Regler	bis 20 kW	1	M10810.26 SHF 7A1

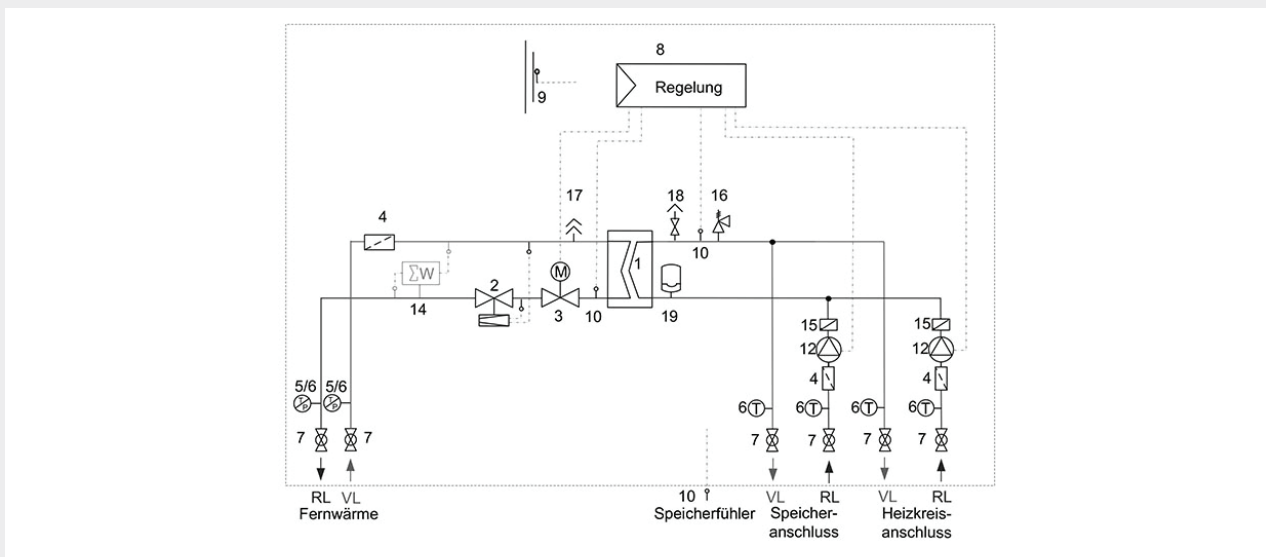

LogoMini Fernwärmestation bis 20 kW / indirekter Anschluss

Indirekte Station mit sekundärseitigen Anschlüssen für Warmwasserbereitung in Vorrangschaltung und statischen Heizkreis mit je einer HE-Heizkreispumpe.





Typ	Leistung		Bestellnummer
H 26 AF - SH - SAMSON Regler	bis 20 kW	1	M10810.26 SH 22
H 26 AF - SH - Siemens Regler	bis 20 kW	1	M10810.26 SH 23

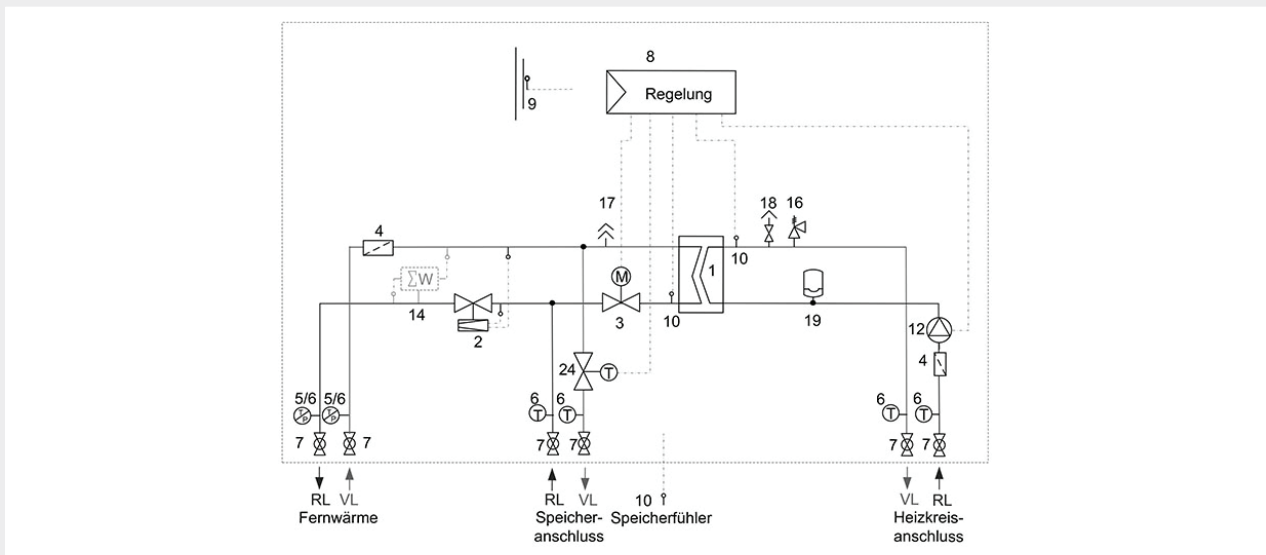

LogoMini Fernwärmestation bis 20 kW / indirekter Anschluss

Indirekte Station mit primärseitigen Anschlüssen für Warmwasserbereitung in Vorrangschaltung über thermoelektrischen Stellantrieb sowie ein statischer Heizkreis mit einer HE-Heizkreispumpe.



Typ	Leistung		Bestellnummer
H 26 AF - PH - SAMSON Regler	bis 20 kW	1	M10810.26 PH 25
H 26 AF - PH - Siemens Regler	bis 20 kW	1	M10810.26 PH 26



LogoMini Fernwärmestation bis 20 kW / indirekter Anschluss

Indirekte Station mit primärseitigen Anschlüssen für Warmwasserbereitung in Vorrangschaltung über thermoelektrischen Stellantrieb sowie ein statischer und ein Fußbodenheizkreisanschluss mit je einer HE-Heizkreispumpe.

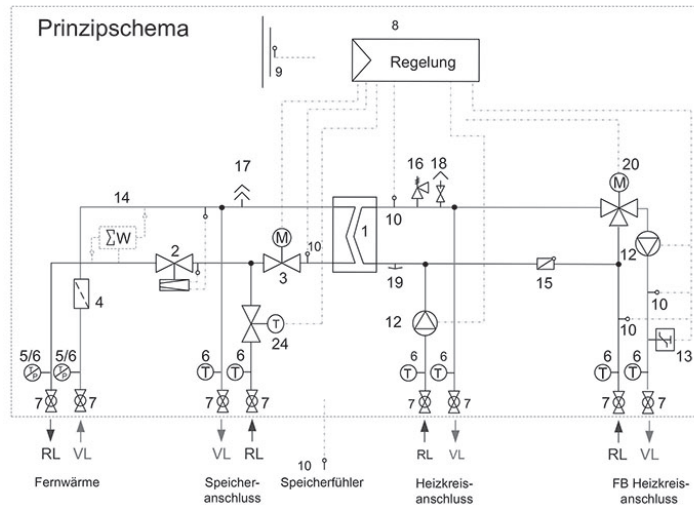

Typ	Leistung		Bestellnummer
H 26 AF - PHF - SAMSON Regler	bis 20 kW	1	M10810.26 PHF 3.2



LogoMini Fernwärmestation bis 20 kW / indirekter Anschluss

Indirekte Station (PN 10) mit Warmwasserbereitung im Durchflusprinzip (12l/min), thermostatischen Verbrühungsschutz, einem sekundärseitigen statischen Heizkreis mit HE-Heizkreispumpe.

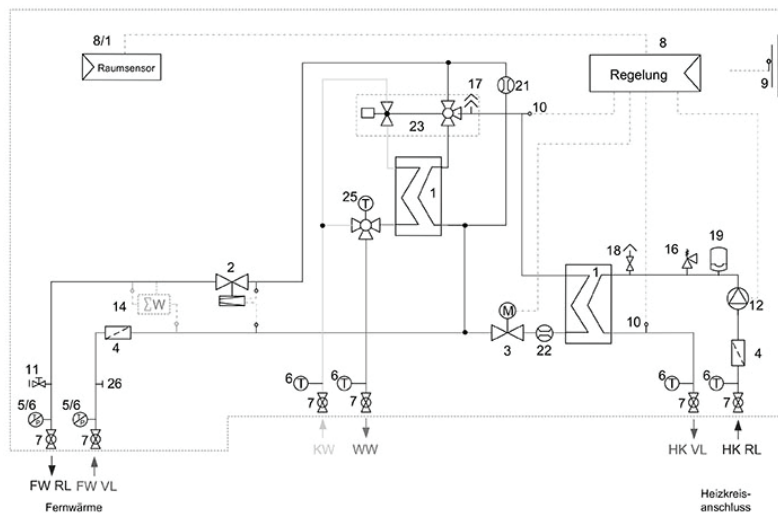

Typ	Leistung		Bestellnummer
HW 2 AF - OH2 - SAMSON Regler	bis 20 kW	1	M10910.26 OH 2/7A
HW 2 AF - OH2 - Siemens Regler	bis 20 kW	1	M10910.26 OH 2/8A



LogoMini Fernwärmestation bis 20 kW / indirekter Anschluss

Indirekte Station (PN 10) mit Warmwasserbereitung im Durchflussprinzip (15 l/min), Trinkwasserzirkulationsanschluss und einem sekundärseitigen Fußbodenheizkreis mit HE-Heizkreispumpe.

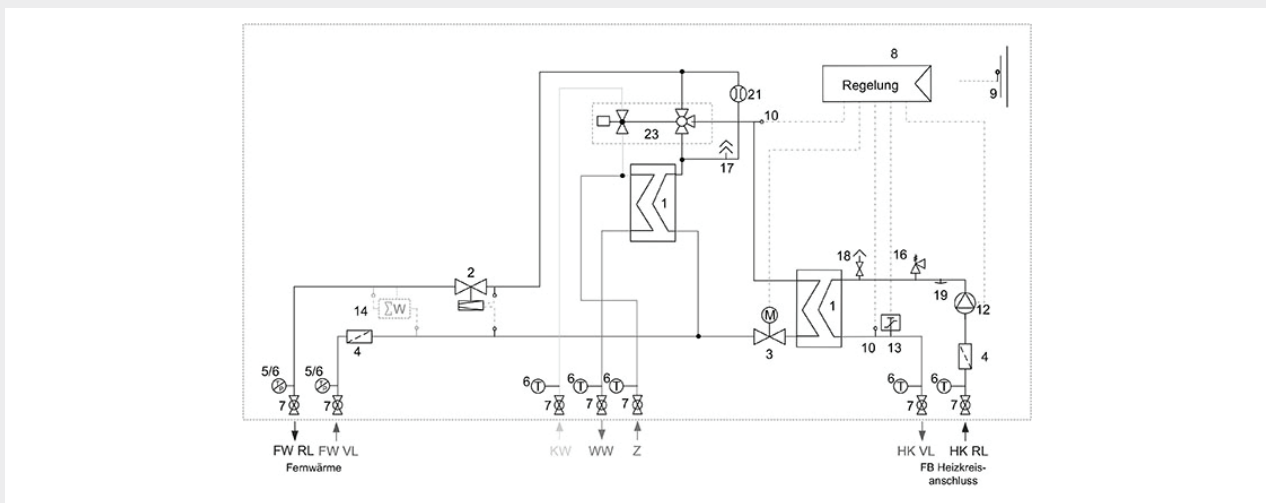

Typ	Leistung		Bestellnummer
HW 2 AF - OH8 - SAMSON Regler	bis 20 kW	1	M10910.26 OH 8/8



LogoMini Fernwärmestation bis 20 kW / indirekter Anschluss

Indirekte Station für konstante Temperaturregelung zur Pufferbeladung mit HE-Heizkreispumpe.

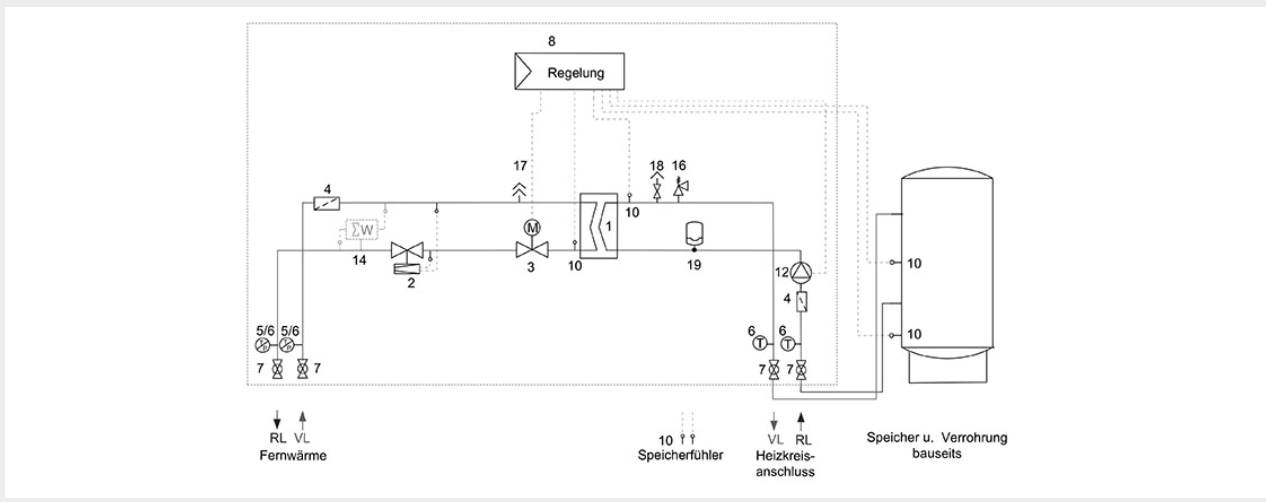



Typ	Leistung		Bestellnummer
H 26 AF - PH - SAMSON Regler	bis 20 kW	1	M10810.26 PH 4/10

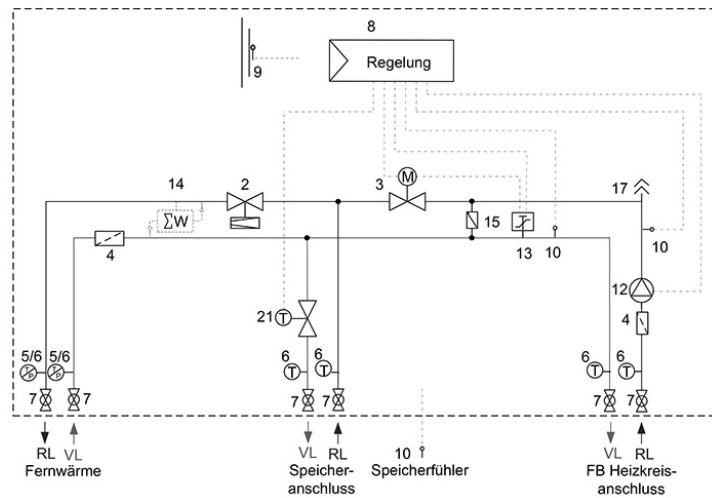

LogoMini Fernwärmestation bis 20 kW / direkter Anschluss

Direkte Station mit Warmwasserbereitung über thermoelektrischen Stellantrieb und ein Fußbodenheizkreis mit HE-Heizkreispumpe.



Typ	Leistung		Bestellnummer
H AF - PH 14 - SAMSON Regler	bis 20 kW	1	M10810.00 PH 14/1
H AF - PH 14 - Siemens Regler	bis 20 kW	1	M10810.00 PH 14/2



LogoMini Fernwärmestation bis 40 kW / indirekter Anschluss / Modulbauweise

Fernwärmestationen bis 40kW zum indirekten Anschluss an das Primärnetz. Modulbauweise für maximal 4 Heizkreise.

- Station in wandhängender Ausführung.
- Schwingungsarm montiert mit den Anschlüssen primärseitig links oben.
- Sekundärseitig rechts seitlich bzw. unten.
- Station mit Isolierung (PWÜ, Verteiler, Heizkreise, Gehäuse und Rohrleitungen) und mit Verkleidung.
- Festigkeitsmäßige Auslegung: primär: Nenndruck PN 10 (PN 16 auf Anfrage), sekundär: PN 6.
- Leistungsmäßige Auslegung: primär: 100°C/60°C, sekundär: 70°C/50°C.

Grundmodell bestehend aus:

Primärteil

- Rohr DN20
- Muffenkugelhahn, Muffenschmutzfänger
- Stellventil mit Antrieb ohne Notstellfunktion
- Differenzdruck- und Volumenstrombegrenzer
- Plattenwärmeübertrager mit Isolierung
- Passstück Wärmemengenzähler G 3/4" AG, 110 mm
- Tauchtemperaturfühler
- Thermo-/Manometer 20-160°C, 0-16 bar, NG 63
- KFE-Hahn

Sekundärteil

- Muffenschmutzfänger
- Sicherheitsventil 3 bar
- Anschluss für MAG
- Tauchtemperaturfühler
- Manometer 0-4 bar, NG 63
- KFE-Hahn

Regelung SAMSON TRAVIS 5573

- Für max. 1 gemischten Heizkreis, 1 ungemischten Heizkreis, 1 Heizkreis Warmwasserbereitung (Registerspeicher).

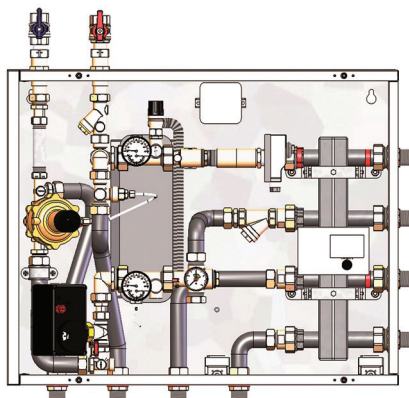

Typ	Maße inkl. Anschlüsse [mm]				Bestell- nummer
	H	B	T		
Fernwärmestationen bis 40 kW	800	835	300	1	MTAB840-VD-11-010



Fernwärmestation für Nahwärmenetze bis 60 kW / indirekter Anschluss / Modulbauweise

Fernwärmestationen für Nahwärmenetze bis 60 kW zum indirekten Anschluss an das Primärnetz, Modulbauweise.

- Fernwärmestationen, bevorzugt geeignet für Nahwärmenetze bis 60 kW zum indirekten Anschluss an das Primärnetz.
- Station wandhängende Ausführung schwingungsarm montiert mit den Anschlüssen primär variabel oben oder unten, sekundär variabel oben und unten.
- Station mit Isolierung (PWÜ, Verteiler, Gehäuse, Heizkreise und Rohrleitungen sekundär) und mit Verkleidung.
- Festigkeitsmäßige Auslegung: primär: Nenndruck PN 16, sekundär: PN 6.
- Leistungsmäßige Auslegung: primär: 80°C/60°C, sekundär: 70°C/55°C.

Grundmodell bestehend aus:

Primärteil

- Muffenkugelhahn mit Thermometer und Manometer
- Schmutzfänger
- Volumenstromregler mit Antrieb ohne Notstellfunktion
- Plattenwärmeübertrager mit Isolierung
- Passstück Wärmemengenzähler:
 - 20 kW G 3/4" AG, 110 mm
 - 40 kW G 1" AG, 130 mm
 - 60 kW G 1 1/4" AG, 260 mm
- Tauchtemperaturfühler

Sekundärteil

- Muffenschmutzfänger
- Sicherheitsventil 3 bar
- Anschluss MAG
- Tauchtemperaturfühler

Regelung SAMSON TRAVIS 5573

- Für max. 1 gemischten Heizkreis, 1 ungemischten Heizkreis, 1 Heizkreis Warmwasserbereitung (Registerspeicher).

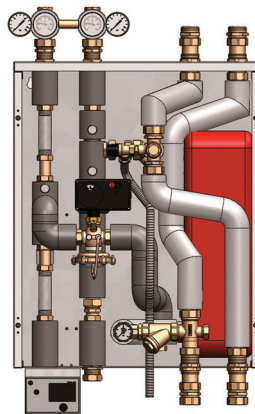

Typ	Maße inkl. Anschlüsse [mm]				Bestell- nummer
	H	B	T		
Grundmodell 20 kW	650	1080	335	1	MTAB2520-KV-11-001
Grundmodell 40 kW	650	1080	335	1	MTAB2540-KV-11-001
Grundmodell 60 kW	1110	1005	450	1	MTAB2560-KV-11-001



FERNWÄRMESTATIONEN, MODULE

Module für Fernwärmestation 40 kW und max. 4 Heizkreise & Fernwärmestationen 20, 40 und 60 kW.

Ungemischter Heizkreis

Ungemischter Heizkreis Pumpengruppe UK (auch für WWB sekundär).

Typ		Bestellnummer
Ungemischter Heizkreis 1" mit ALPHA 2 25-60	1	MB-66811.30TAB
Ungemischter Heizkreis 1 1/4" mit ALPHA 2 32-60	1	MB-66812.30TAB
Ungemischter Heizkreis 1" mit ALPHA 2 25-60 und Zähler-Passtück	1	MB-66811.30ZTAB

Gemischter Heizkreis

Gemischter Heizkreis Pumpengruppe MK bestehend aus: Pumpengruppe mit 3-Wege T-Mischer, Antrieb, Fühler.

Typ		Bestellnummer
Gemischter Heizkreis 1" mit ALPHA 2 25-60	1	MB-L66831.30TAB
Gemischter Heizkreis 1 1/4" mit ALPHA 2 32-60	1	MB-L66832.30TAB
Gemischter Heizkreis 1 1/4" ohne Pumpe	1	MB-L66832.EATAB
Gemischter Heizkreis 1 1/4" mit MAGNA 32-100	1	MB-L66832.66TAB

Temperaturregelthermostat

Temperaturregelthermostat für Fußbodenheizung inkl. Tauchhülse und Einbauteile.

Typ		Bestellnummer
Temperaturregelthermostat 1"	1	MB-10211.01TAB1
Temperaturregelthermostat 1 1/4"	1	MB-10211.01TAB2

Warmwasserbereitung mit Speicherladesystem primär / sekundär

Typ		Bestellnummer
Warmwasserbereitung mit Speicherladesystem primär / sekundär Trennsystem und Stellventil	1	auf Anfrage

Warmwasserbereitung mit thermischer Regelung

Typ		Bestellnummer
Warmwasserbereitung mit thermischer Regelung für Registerspeicher	1	auf Anfrage

Kugelhahngruppe

Kugelhahngruppe nur für TAB2520/40/60-KV-11-001 bestehend aus: 2 Stk. Kugelhahn, 2 St. Thermometer 0-120 °C.

Typ		Bestellnummer
Kugelhahngruppe 1"	1	MB-61887.41TAB
Kugelhahngruppe 1 1/4"	1	MB-61887.91TAB

Außentemperaturfühler

Typ		Bestellnummer
Außentemperaturfühler für außentemperaturgeregelte Anlagen	1	M10211.038

Verteiler

Typ		Bestellnummer
Verteiler für TAB2520/40/60-KV-11-001 3 Heizkreise	1	M66301.2

Regelung

Typ		Bestellnummer
Regelung für weitere Heizkreise	1	auf Anfrage

Speicherfühler

Typ		Bestellnummer
Speicherfühler	1	M80590.26

INDIREKTE NAH- UND FERNWÄRMESTATIONEN ZUR INDIREKTEN HEIZUNGSVERSORGUNG

LogoDistrict

LogoDistrict sind kompakte, anschlussfertige, indirekte Nah- und Fernwärmestationen zur indirekten Heizungsversorgung und direkten oder indirekten Versorgung des Warmwasserspeichers, welche entsprechend den vorliegenden Tabellen individuell konfiguriert werden können.

Die Stationen bieten einen platzsparenden Aufbau, sind leicht montierbar und sind durch die von außen sichtbaren Anzeigen, das leicht abnehmbare Gehäuse sowie die Anordnung der Komponenten innerhalb der Station für eine hohe Servicefreundlichkeit entwickelt.

LogoDistrict (Basisstation) Ausstattungsmerkmale

- Primäranschlüsse (oben oder unten, vorab wählbar)
- Achsabstände von 125 mm als Standardmaß wie auch bei Meibes Heizungsverteilern und Pumpengruppen
- Edelstahlplattenwärmetauscher für die Heizungsversorgung
- Passstücke zum Einbau eines Wärmemengenzählers
- Gehäuseisolierung für eine hohe Effizienz
- Schmutzfänger (primär VL und sekundär RL) zum Schutz der Station
- Sicherheitsgruppe sekundär inkl. Anzeigemanometer, Anschluss für Ausdehnungsgefäß 1" AG (DN20) sekundärseitig, Fühlereaufnahme 1/2" IG (100 mm) für TR/STW (Sekundär VL)

Optional

- Individuelle projektspezifische Ausstattungsmöglichkeiten z.B. Wärmemengenzähler.
- Erweiterbar um modulare Baugruppen wie Verteiler, Pumpengruppen, etc.

- Maximale Druckbelastung: PN16
- Max. Temperaturbelastung: 130 °C

Abhängig je nach Art der Ausführung und gewählten Regelkomponenten (Stell- und Regelventile sowie Anschlussbaugruppen)

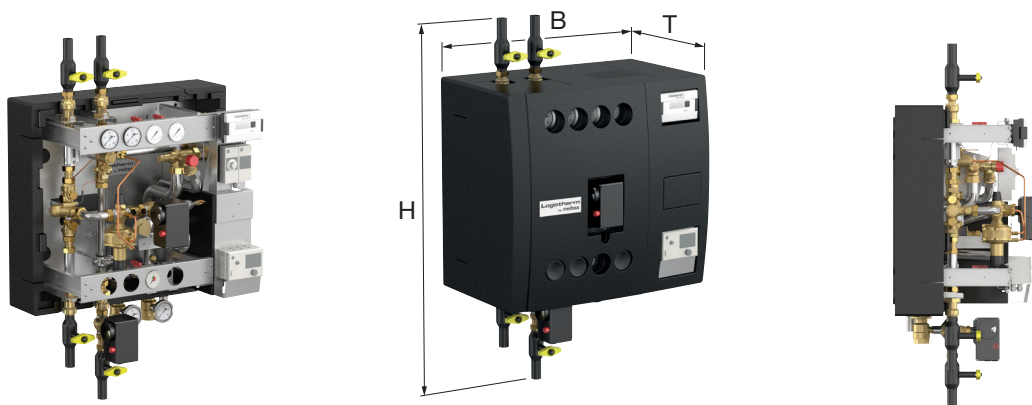

Typ	Position An-schlüsse	Abmessungen			Leistung [kW] ¹	Anschlüsse primär/sekundär		Bestell-nummer
		B [mm]	H [mm]	T [mm]				
LogoDistrict S-Line T	oben	1250	790	510	30	DN25 / DN32	1	M12001.3T
LogoDistrict S-Line B	unten	1250	790	510	30	DN25 / DN32	1	M12001.3B
LogoDistrict M-Line T	oben	1250	790	510	50	DN25 / DN32	1	M12001.5T
LogoDistrict M-Line B	unten	1250	790	510	50	DN25 / DN32	1	M12001.5B
LogoDistrict L-Line T	oben	1250	790	510	80	DN25 / DN32	1	M12001.8T
LogoDistrict L-Line B	unten	1250	790	510	80	DN25 / DN32	1	M12001.8B

¹ Bei Auslegungstemperaturen von 110 °C / 130 °C Vorlauf und 55 °C Rücklauf.



Hydraulik Schemen der Grundmodule LogoDistrict und optionales Zubehör

Variante mit FW-Anschlüssen oben

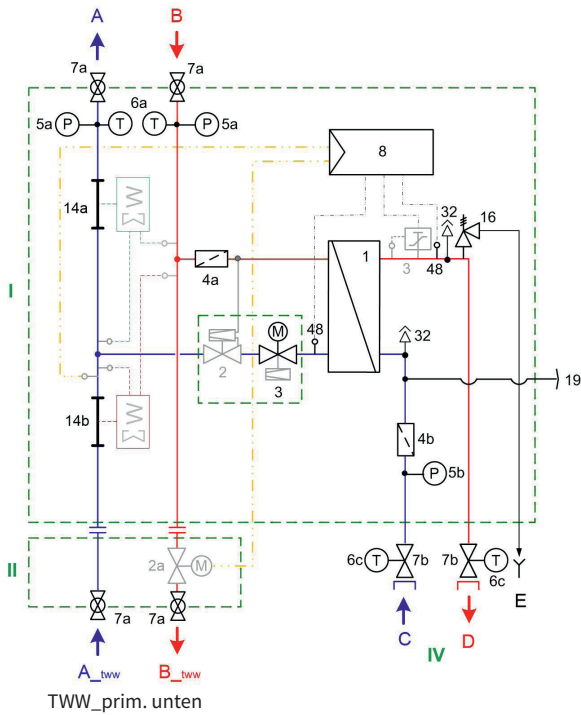

Optionales Zubehör

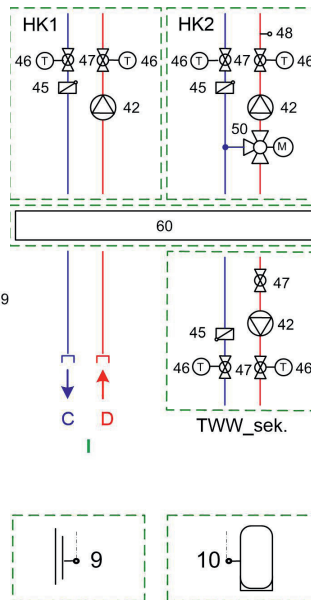

Anschlüsse

Pos.

- A Fernwärme RL, primär 1", DN 25
- B Fernwärme VL, primär 1", DN 25
- C RL, sek. 1 1/4" IG
- D VL, sek. 1 1/4" IG
- E Sicherheitsventil Ausblaseleitung (außerhalb des Gehäuses geführt) DN 20

Komponenten und Module

Pos.

- I Grundmodul Fernwärmestation
- II TWW-Modul primär, optional
- III Heizkreispumpen, optional
- IV Heizkreisverteiler, optional
- V Pumpengruppe zur TWW-Bereitung sekundär, optional

Variante mit FW-Anschlüssen unten

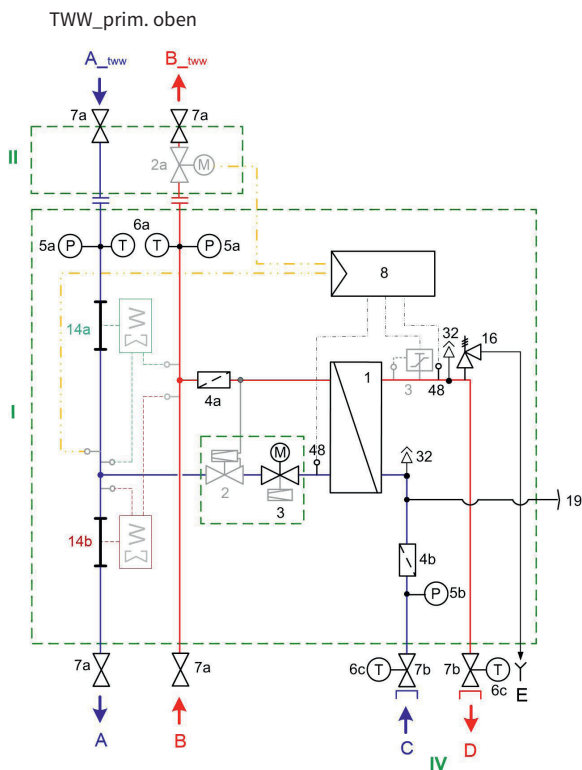

Optionales Zubehör

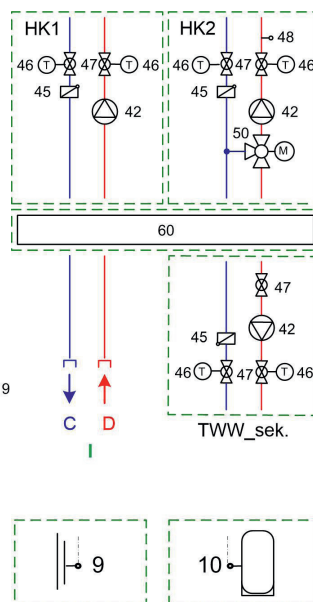

Anschlüsse

Pos.

- A Fernwärme RL, primär 1", DN 25
- B Fernwärme VL, primär 1", DN 25
- C RL, sek. 1 1/4" IG
- D VL, sek. 1 1/4" IG
- E Sicherheitsventil Ausblaseleitung (außerhalb des Gehäuses geführt) DN 20

Komponenten und Module

Pos.

- I Grundmodul Fernwärmestation
- II TWW-Modul primär, optional
- III Heizkreispumpen, optional
- IV Heizkreisverteiler, optional
- V Pumpengruppe zur TWW-Bereitung sekundär, optional

Optionales Zubehör der Grundmodule LogoDistrict

Position (optional)	Kurzbezeichnung	Komponenten/Bauteile	Typ / Weiteres
1		Edelstahl-Plattenwärmeübertrager (kupfergelötet) mit Wärmedämmung	
2+3	1P 1V 1V-FC 1V-FC-DP 3P 3V 3CV 3V-FC 3V-FC-DP	Je Ausstattungswunsch Passstücke, Stellventil mit Antrieb sowie auf Wunsche Kombiventil mit Volumenstromregler oder Kombiventil mit Volumenstromregler/Differenzdruckbegrenzer	optional
2a	1M-/ 3M-DHW	Stellventil TWW, prim.	optional
4a		Schmutzfänger mit Sieb, primärseitig	
4b		Schmutzfänger mit Sieb, sekundärseitig	
5a	1M / 3M	Manometer mit Fernfühler, prim.	
5b		Manometer mit Fernfühler, sek.	
6a	3T	Thermometer 0 - 160°C (rot/blau), prim., 130 °C Variante	
6b	1VS	Thermometer 0 - 160°C (rot/blau), prim., 110 °C Variante	
6c	CS-T	Thermometer 0 - 120 °C (rot/blau), sek.	
7a	1VS / 3VS	Absperrarmaturen, prim.	optional
7b	CS-T	Absperrarmaturen, sek.	optional
7c	1OS / 3OS	Kugelhähne zur Entlüftungs-/Entleerungsmöglichkeit, prim., je nach Anschluss oben oder unten, erforderlich für z.B. nachträglichen WMZ-Einbau (für 14a, b)	optional
8	EC	Regelung	optional
9		Außentemperaturfühler	optionales Reglerzubehör
10		Speicherfühler	optionales Reglerzubehör
13	TR/STC	Doppelthermostat mit TH, Absicherung Sek.	variantenabhängig
14		Zählerpassstück für $\frac{3}{4}$ " x 110 mm WMZ	2 Stk., wenn vorhanden
14a, b		Zählerpassstück für 1" x 130 mm WMZ	
16		Sicherheitsventil $\frac{1}{2}$ " x $\frac{3}{4}$ " 3 bar, mit Abblaseleitung	
19		Anschlussstutzen MAG 1" AG mit SW 36 mm	
31		Stopfen MS 1" mit O-Ring	
32		Entlüftungsstopfen $\frac{1}{2}$ " 10 bar	
34		EPP-Wärmedämmung	
42		Heizkreispumpe	optional
45		Rückflussverhinderer	optional
46		Thermometer	
47		Absperrkugelhahn	
48		Temperaturfühler	
50		Mischventil mit Antrieb	optional
60		Heizkreisverteiler	optional

Technische Daten - für den Anwendungsbereich primärseitig bis 110 °C bzw. PN10

Nennauslegung der Basisstation & Grunddaten				
	S-Line 30 KW ¹	M-Line 50 KW ¹	L-Line 80 KW ¹	
Volumenstrom primärseitig bei 110 °C VL und 55 °C RL	0,5 m ³ /h	0,8 m ³ /h	1,25 m ³ /h	
Volumenstrom sekundärseitig bei 70 °C VL und 55 °C RL	1,3 m ³ /h	2,2 m ³ /h	3,5 m ³ /h	
Anschlüsse primär / sekundär:	DN25 / DN32	DN25 / DN32	DN25 / DN32	
Max. Temperatur- & Druckbelastung sekundär:	110 °C - PN6	110 °C - PN6	110 °C - PN6	
Differenzdruck primärseitig min. / max.:	0,6 bar / 8,0 bar	0,6 bar / 8,0 bar	0,6 bar / 8,0 bar	

¹ Leistungsangaben basierend auf den angegebenen primären Vor- und Rücklauftemperaturen

Primärseitige Stell- und Regelventile bis 110 °C / PN10 für den Einsatz im primären Rücklauf				
Typ	Beschreibung	S-Line 30 KW	M-Line 50 KW	L-Line 80 KW
1P	Passtücke verbaut (mögl. bauseitiger Einsatz von Stell- und Regelventilen)	TS-12001.000	TS-12001.000	TS-12001.000
1V	Stellventil mit 3-Punkt-Antrieb ² (V)	TS-12101 S001 Kvs (V) 1,6	TS-12101 M001 Kvs (V) 2,5	TS-12101 L001 Kvs (V) 4,0
1V-FC	Stellventil mit 3-Punkt-Antrieb ² (V) & Volumenstromregler Typ "Samson 45-9" (FC)	TS-12101 S003 Kvs (V) 1,6 Kvs (FC) 1,0	TS-12101 M003 Kvs (V) 2,5 Kvs (FC) 2,5	TS-12101 L003 Kvs (V) 4,0 Kvs (FC) 4,0
1V-FC-DP	Stellventil mit 3-Punkt-Antrieb ² (V) & Volumenstrom-/Differenzdruckbegrenzer Typ "Samson 46-6" (FC-DP)	TS-12101 S004 Kvs (V) 1,6 Kvs (FC-DP) 2,5	TS-12101 M004 Kvs (V) 2,5 Kvs (FC-DP) 2,5	TS-12101 L004 Kvs (V) 4,0 Kvs (FC-DP) 4,0

² weitere Stell- und Regelventile sowie für die Anwendung im Vorlauf auf Anfrage

Primärseitige Module & Anschlussbaugruppen bis 110 °C / PN10				
Typ	Beschreibung	S-Line 30 KW	M-Line 50 KW	L-Line 80 KW
1M-DHW	Regelmodul zum Anschluss an primärseitigen Warmwasserbereitung (Registerspeicher), Stellventil mit 3-Punkt-Antrieb, inkl. 2 x Temp. Fühler (primär RL & WW-Speicher)	TS-12101 S101 Kvs (M-DHW) 1,6	TS-12101 M101 Kvs (M-DHW) 2,5	TS-12101 L101 Kvs (M-DHW) 4,0
1VS	Absperrset mit 2 x Anschraubkugelhähnen mit integr. Anzeigethermometer	TS-12101.101	TS-12101.101	TS-12101.101
1M	2 x Anzeigemanometer VL / RL in EPP-Isolierung mit Fernfühler	TS-12001.201	TS-12001.201	TS-12001.201
1OS	2 x Entleerungs-/Entlüftungskugelhähne bis 110 °C (Verwendung zur primärseitigen Entlüftung bei Netzanschluss von unten / Entleerung bei Netzanschluss von oben)	TS-12001.202	TS-12001.202	TS-12001.202

Technische Daten - für den Anwendungsbereich primärseitig bis 130 °C bzw. PN16

Nennauslegung der Basisstation & Grunddaten				
	S-Line 30 KW ¹	M-Line 50 KW ¹	L-Line 80 KW ¹	
Volumenstrom primärseitig bei 130 °C VL und 55 °C RL	0,4 m ³ /h	0,6 m ³ /h	1,00 m ³ /h	
Volumenstrom sekundärseitig bei 70 °C VL und 55 °C RL	1,3 m ³ /h	2,2 m ³ /h	3,5 m ³ /h	
Anschlüsse primär / sekundär:	DN25 / DN32	DN25 / DN32	DN25 / DN32	
Max. Temperatur- & Druckbelastung sekundär:	110 °C - PN6	110 °C - PN6	110 °C - PN6	
Differenzdruck primärseitig min. / max.:	0,6 bar / 8,0 bar	0,6 bar / 8,0 bar	0,6 bar / 8,0 bar	

¹ Leistungsangaben basierend auf den angegebenen primären Vor- und Rücklauftemperaturen

Primärseitige Stell- und Regelventile bis 130 °C / PN16 für den Einsatz im primären Rücklauf				
Position	Beschreibung	S-Line 30 KW	M-Line 50 KW	L-Line 80 KW
3P	Passtücke verbaut (mögl. bauseitiger Einsatz von Stell- und Regelventilen)	TS-12001.000	TS-12001.000	TS-12001.000
3V	Stellventil Typ "Samson TYP 3222" ² mit Stellantrieb Typ "Samson 5825-10" (Notstellfunktion) - (V)	TS-12201 S001 Kvs (V) 1,6	TS-12201 M001 Kvs (V) 2,5	TS-12201 L001 Kvs (V) 4,0
3CV	Kombi-Volumenstromregler Typ "Samson 2488" mit Stellantrieb Typ "Samson 5825-10" (Notstellfunktion) - (CV)	TS-12201 S002 Kvs (CV) 1,0	TS-12201 M002 Kvs (V) 2,5	TS-12201 L002 Kvs (V) 4,0
3V-FC	StSamson Stellventil "TYP 3222" ² mit Stellantrieb Typ "5825-10" (Notstellfunktion) - (V) & Volumenstromregler Typ 45-9 (FC)	TS-12201 S003 Kvs (V) 1,6 Kvs (FC) 1,0	TS-12201 M003 Kvs (V) 2,5 Kvs (FC) 2,5	TS-12201 L003 Kvs (V) 4,0 Kvs (FC) 4,0
3V-FC-DP	Stellventil Typ "Samson 3222" ² mit Stellantrieb Typ "Samson 5825-10" (Notstellfunktion) (V) & Volumenstr./Diff.druck-Regler "Typ 46-7" (FC-DP)	TS-12201 S004 Kvs (V) 1,6 Kvs (FC-DP) 1,0	TS-12201 M004 Kvs (V) 2,5 Kvs (FC-DP) 2,5	TS-12201 L004 Kvs (V) 4,0 Kvs (FC-DP) 4,0

² weitere Stell- und Regelventile sowie für die Anwendung im Vorlauf auf Anfrage

Primärseitige Module & Anschlussbaugruppen bis 130 °C / PN16				
Typ	Beschreibung	S-Line 30 KW	M-Line 50 KW	L-Line 80 KW
3M-DHW	Regelmodul zum Anschluss an primärseitigen Warmwasserbereitung (Registerspeicher), Stellventil Typ "Samson 3222" mit Stellantrieb Typ "Samson 5825-10" (Notstellfunktion), inkl. 2 x Temp.Fühler (primär RL & WW-Speicher)	TS-12201 S101 Kvs (M-DHW) 1,6	TS-12201 M101 Kvs (M-DHW) 2,5	TS-12201 L101 Kvs (M-DHW) 4,0
3VS	Absperrset mit 2 x Anschweißkugelhähnen	TS-12201.101	TS-12201.101	TS-12201.101
3T	2 x Anzeigethermometer VL / RL in EPP-Isolierung mit Fernfühler	TS-12201.201	TS-12201.201	TS-12201.201
3M	2 x Anzeigemanometer VL / RL in EPP-Isolierung mit Fernfühler	TS-12001.201	TS-12001.201	TS-12001.201
3OS	2 x Entleerungs-/Entlüftungskugelhähne (Verwendung zur primärseitigen Entlüftung bei Netzanschluss von unten / Entleerung bei Netzanschluss von oben)	TS-12001.202	TS-12001.202	TS-12001.202

Weiteres Zubehör LogoDistrict

Sekundärseitige Module & Anschlussbaugruppen		
Typ	Beschreibung	Artikel-Nr.
STC ³	Sicherheitstemperaturwächter TYP 343-2	TS-12001.903
TR/STC ³	Doppelthermostat zur Absicherung der Sekundärseite "TYP 5348-1"	TS-12001.902
CS-T	Absperrset mit 2 x Anschraubkugelhähnen & mit integr. Anzeigethermometer	TS-12001.901

³ für Stellantriebe-Antriebe mit Notstellfunktion, Pflicht bei Primärtemperaturen >120 °C

Elektronischer Systemregler		
Typ	Beschreibung	Artikel-Nr.
EC	Typ "Samson Trovis 5573" zur Regelung der Primärseite, inkl. 2 x Temp.-Fühler (prim. RL & sek. VL). Regelt zusätzlich bis zu drei weitere sekundäre Versorgungskreise: 1 x gem. HK, 1 x ungem. HK, 1 x WWB (weitere Regelkreise auf Anfrage möglich)	TS-12001.001

Allg. separates Zubehör	
Beschreibung	Artikel-Nr.
Speicherfühler / Regelfühler	M80590.26
Außentemperaturfühler	M10211.038
Sicherheitstemperaturwächter (STW) Typ 5343-2, G 1/2", TL=100X8mm, 40-100 °C	80592.353
Edelstahl-Tauchhülse G 1/2", TL=100X8mm	80592.0491
TR/STW Typ 5348-2, G 1/2", 0-120 °C bzw. 40-100 °C	M80592.055
Edelstahl-Tauchhülse G 1/2", TL=150X15mm	80592.048
Anlegethermostat 230V	M45160.01

ÜBERSICHT FRISCHWASSERSTATIONEN

Thermostatisch geregelt



Die thermostatische Regelungstechnik arbeitet temperaturgesteuert, mittels notwendigem Thermostatventil und sorgt hiermit für konstante Warmwasserbereitstellung bei Zapfung durch temperaturabhängige Regulierung des Primärvolumenstromes.

Vorteile

- Sehr einfache Inbetriebnahme und Bedienung.
- Einfache Wartung und Störungsdiagnose.
- Regelt immer auf eingestellte Warmwassertemperatur aus, unabhängig von Veränderungen der Kaltwasser- oder Primärtemperatur (z.B. Sommer- / Winterbetrieb).

Typ	Max. WW- Einzelleistung (ohne Kaskadenschaltung)		Montageart		Gehäuse EPP	TW-Zirkulation	Σ max- Kaska- dierungen
	[l/min] ¹⁾	[l/min] ¹⁾	Wand	Speicher			
LogoFresh S-Line	29	71	✓	✓	✓	✓ ²⁾	4
LogoFresh M-Line	35	86	✓	-	✓	✓ ²⁾	4

¹⁾ Leistungsangaben basieren auf entsprechenden primären Vorlauftemperaturen und entsprechenden Warmwassertemperaturen. Die Basisdaten sowie dazwischen liegende mögliche Leistungsbereiche entnehmen Sie bitte den Leistungstabellen der jeweiligen Produktseiten.

²⁾ Diese Produkte sind mit und ohne der angegebene technischen Ausstattung erhältlich. Weiteres hierzu entnehmen Sie bitte den jeweiligen Produktseiten.

Elektrisch geregelt



Die elektrische Regelungstechnik arbeitet mit einem mikroprozessorgesteuertem Controller und sorgt hiermit für sofortige Warmwasserbereitung bei der Zapfung durch temperaturabhängige Regulierung des Primärvolumenstromes.

Vorteile

- Verschiedenste Komfortfunktionen (z.B. Desinfektionsschaltung) einstellbar.
- Erhöhung der Leistung durch eine einfache elektronische Kaskadierung von bis zu 5 Frischwasserstationen.
- Regelt immer gradgenau auf eingestellte Warmwassertemperatur aus, unabhängig von Veränderungen der Kaltwasser- oder Primärtemperatur (z.B. Sommer- / Winterbetrieb).
- Möglichkeit zur Störmeldeausgabe sowie Ausführen eines Datenloggings.

Typ	Max. WW- Einzelleistung (ohne Kaskaden- schaltung)		Montageart		Ge- häuse EPP	TW-Zir- kulation	Autom. Desin- fektion ³⁾	Nach- heiz- funktion Speicher ³⁾	Durch- misch- ungs- schutz	Stör- melde- ausgabe ³⁾	Daten- logging	Σ max. Kaska- dierun- gen
	[l/min] ¹⁾	[l/min] ¹⁾	Wand	Speicher								
LogoFresh S-Line	44	107	✓	✓	✓	✓ ²⁾	-	-	-	-	-	-
LogoFresh M-Line	58	140	✓	-	✓	✓ ²⁾	✓	✓	✓	✓	✓	5 ³⁾
LogoFresh XL-Line 100	100	346	✓	-	✓	✓	✓	✓	✓	✓	✓	5 ³⁾
LogoFresh XL-Line 120	125	432	✓	-	✓	✓	✓	✓	✓	✓	✓	5 ³⁾

¹⁾ Leistungsangaben basieren auf entsprechenden primären Vorlauftemperaturen und entsprechenden Warmwassertemperaturen. Die Basisdaten sowie dazwischen liegende mögliche Leistungsbereiche entnehmen Sie bitte den Leistungstabellen der jeweiligen Produktseiten.

²⁾ Diese Produkte sind mit und ohne der angegebene technischen Ausstattung erhältlich. Weiteres hierzu entnehmen Sie bitte den jeweiligen Produktseiten.

³⁾ Die Auswahl der einzelnen Funktionen ist frei wählbar, aber je System in begrenzter Menge auswählbar. Die Kombinationsmöglichkeiten erfragen Sie bitte bei uns.

Frischwasserstationen - Installationsbeispiel

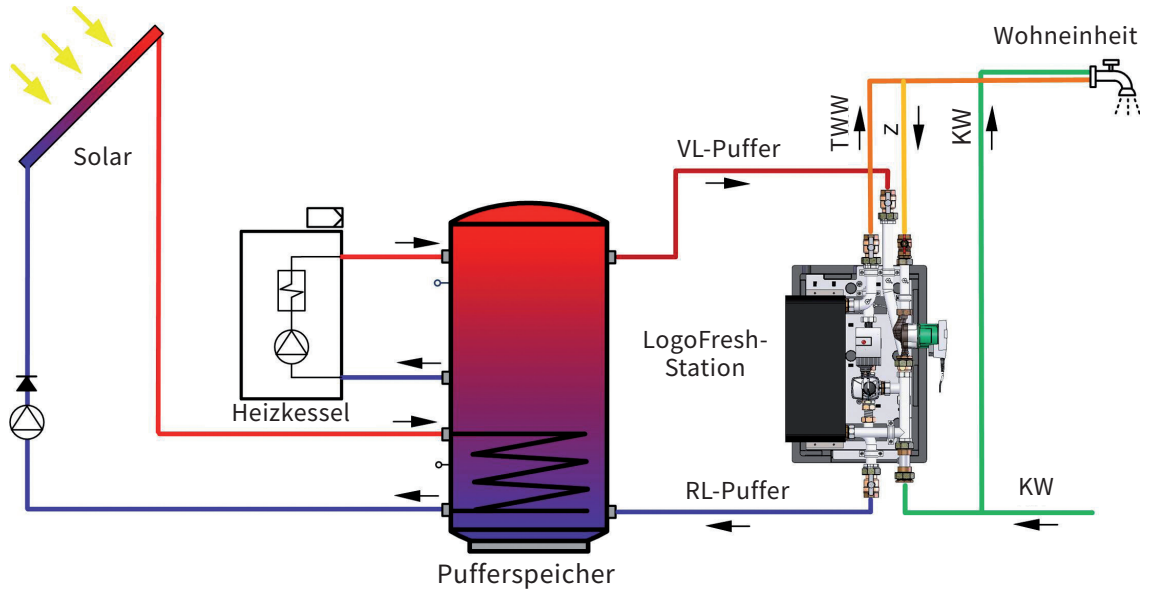



LOGOFRESH XL-LINE, ELEKTRONISCH

LogoFresh XL-Line, elektronisch

Kompakte, anschlussfertige zentrale Frischwasserstationen mit elektronisch geregelter Warmwasserbereitung. Die Frischwasserstationen LogoFresh XL-Line sind als Kompakteinheit in Vollisolierung erhältlich.

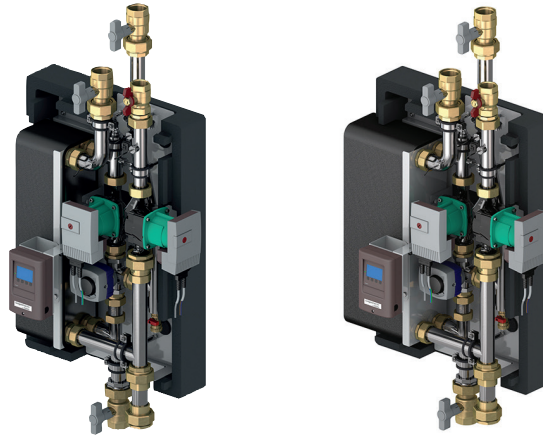
- Max. Druck Heizung / Sanitär: 6 bar / 10 bar.
- Max. zul. Temperaturen Heizung / Sanitär: 90 °C / 90 °C.
- Versorgungsspannung: 230 V / 50 Hz.



Typ		Bestellnummer
LogoFresh XL-Line elektronisch 100	1	M10270.81
LogoFresh XL-Line elektronisch 120	1	M10270.71
LogoFresh XL-Line Kaskadenset*: 1x Zonenventil DN32 (Versorgungsspannung 230V, trinkwassergeeignet) 1x Sicherheitsventil 10bar - TW 1x T-Stück für Verbindung zum SI-Ventil 1x CAN Verbindungskabel	1	M10270.711

* Geeignet für direkten Anschluss an Logofresh XL-Line.



Leistungsdaten LogoFresh XL-Line 100: Erwärmung Kaltwasser 40 K (10 bis 50 °C)

Vorlauftemperatur primär [°C]	-	55	60	65	70	75	80	85
Rücklauftemperatur primär [°C]	-	30	26	24	21	19	18	17
Zapfmenge Trinkwarmwasser ¹⁾ [l/min]	-	68	91	100	100	100	100	100
Leistung Trinkwarmwasser [kW]	-	190	252	278	278	278	278	278
Volumenstrom primär [l/h]	-	6600	6600	5890	4982	4375	4075	3780
Druckverlust primär [bar]	-	0,61	0,61	0,5	0,36	0,28	0,26	0,26
Restförderhöhe primär [bar]	-	0,30	0,30	0,51	0,75	0,86	0,90	0,90
Druckverlust sekundär [bar]	-	0,25	0,39	0,46	0,46	0,46	0,46	0,46
Max. Mischwasser (10 - 38 °C) ²⁾ [Liter]	-	97	130	143	143	143	143	143
Parallele Duschen ³⁾ [Σ]	-	5	7	8	8	8	8	8
Max. Wohneinheiten ⁴⁾ [Σ-WE]	-	85	128	146	146	146	146	146

¹⁾ max. Zapfmenge (leistungsbegrenzt).

²⁾ errechnete Mischwassermenge

³⁾ Wanne / Duschbrause mit 0,2 l/s Mischwasser.

⁴⁾ Wohnungen mit Standard-Bad/Dusche mit angenommenen Gleichzeitigkeitsfaktoren

Leistungsdaten LogoFresh XL-Line 100: Erwärmung Kaltwasser 50 K (10 bis 60 °C)

Vorlauftemperatur primär [°C]	-	-	-	65	70	75	80	85
Rücklauftemperatur primär [°C]	-	-	-	35	31	28	25	23
Zapfmenge Trinkwarmwasser ¹⁾ [l/min]	-	-	-	64	84	100	100	100
Leistung Trinkwarmwasser [kW]	-	-	-	224	291	346	346	346
Volumenstrom primär [l/h]	-	-	-	6600	6600	6560	5590	4932
Druckverlust primär [bar]	-	-	-	0,61	0,61	0,60	0,45	0,33
Restförderhöhe primär [bar]	-	-	-	0,30	0,30	0,30	0,60	0,78
Druckverlust sekundär [bar]	-	-	-	0,21	0,34	0,46	0,46	0,46
Max. Mischwasser (10 - 38 °C) ²⁾ [Liter]	-	-	-	114	150	179	179	179
Parallele Duschen ³⁾ [Σ]	-	-	-	6	8	10	10	10
Max. Wohneinheiten ⁴⁾ [Σ-WE]	-	-	-	107	157	200	200	200

¹⁾ max. Zapfmenge (leistungsbegrenzt).²⁾ errechnete Mischwassermenge³⁾ Wanne / Duschbrause mit 0,2 l/s Mischwasser.⁴⁾ Wohnungen mit Standard-Bad/Dusche mit angenommenen Gleichzeitigkeitsfaktoren

Leistungsdaten LogoFresh XL-Line 120: Erwärmung Kaltwasser 40 K (10 bis 50 °C)

Vorlauftemperatur primär [°C]	-	55	60	65	70	75	80	85
Rücklauftemperatur primär [°C]	-	27	24	22	19	17	16	15
Zapfmenge Trinkwarmwasser ¹⁾ [l/min]	-	83	110	125	125	125	125	125
Leistung Trinkwarmwasser [kW]	-	231	303	346	346	346	346	346
Volumenstrom primär [l/h]	-	7400	7400	7050	6013	5320	4760	4450
Druckverlust primär [bar]	-	0,60	0,60	0,51	0,39	0,32	0,30	0,30
Restförderhöhe primär [bar]	-	0,21	0,21	0,30	0,62	0,76	0,80	0,80
Druckverlust sekundär [bar]	-	0,26	0,43	0,55	0,55	0,55	0,55	0,55
Max. Mischwasser (10 - 38 °C) ²⁾ [Liter]	-	119	157	179	179	179	179	179
Parallele Duschen ³⁾ [Σ]	-	7	9	10	10	10	10	10
Max. Wohneinheiten ⁴⁾ [Σ-WE]	-	113	169	200	200	200	200	200

¹⁾ max. Zapfmenge (leistungsbegrenzt).²⁾ errechnete Mischwassermenge³⁾ Wanne / Duschbrause mit 0,2 l/s Mischwasser.⁴⁾ Wohnungen mit Standard-Bad/Dusche mit angenommenen Gleichzeitigkeitsfaktoren

Leistungsdaten LogoFresh XL-Line 120: Erwärmung Kaltwasser 50 K (10 bis 60 °C)

Vorlauftemperatur primär [°C]	-	-	-	65	70	75	80	85
Rücklauftemperatur primär [°C]	-	-	-	32	28	26	23	20
Zapfmenge Trinkwarmwasser ¹⁾ [l/min]	-	-	-	79	101	120	125	125
Leistung Trinkwarmwasser [kW]	-	-	-	273	350	415	432	432
Volumenstrom primär [l/h]	-	-	-	7400	7400	7400	6710	5970
Druckverlust primär [bar]	-	-	-	0,60	0,60	0,60	0,48	0,38
Restförderhöhe primär [bar]	-	-	-	0,21	0,21	0,21	0,44	0,64
Druckverlust sekundär [bar]	-	-	-	0,24	0,36	0,50	0,55	0,55
Max. Mischwasser (10 - 38 °C) ²⁾ [Liter]	-	-	-	141	180	214	223	223
Parallele Duschen ³⁾ [Σ]	-	-	-	8	10	12	12	12
Max. Wohneinheiten ⁴⁾ [Σ-WE]	-	-	-	143	200	300	300	300

¹⁾ max. Zapfmenge (leistungsbegrenzt).²⁾ errechnete Mischwassermenge³⁾ Wanne / Duschbrause mit 0,2 l/s Mischwasser.⁴⁾ Wohnungen mit Standard-Bad/Dusche mit angenommenen Gleichzeitigkeitsfaktoren

Ausstattungsmerkmale und technische Daten - LogoFresh XL-Line

Ausstattungsmerkmale	XL-Line 100	XL-Line 120
Maßangaben Station: Breite x Höhe x Tiefe [mm]	500 x 1137 ¹⁾ x 340	600 x 1137 ¹⁾ x 340
Anschlüsse KW & WW sowie VL & RL Puffer / Zirkulation	1 1/2" / 1 1/4"	1 1/2" / 1 1/4"
Wandmontage	✓	✓
Elektronischer Frischwasserregler mit variabel montierbaren Bediengerät zur konstanten Warmwassertemperaturregelung in Abhängigkeit der eingestellten Warmwassertemperatur und Zapfleistung durch Modulation der Heizkreispumpe	✓	✓
Edelstahl-Plattenwärmetauscher (Kupfer gelötet), Ausrichtung vertikal für vermindertes Verkalkungsrisiko	✓	✓
Erreichung niedriger Rücklauftemperaturen bei voller Betriebsleistung	✓	✓
Heizungsseitige HE-Umwälzpumpe	✓	✓
Entlüftung Heizungsseite	✓	✓
Rückflussverhinderer	✓	✓
Absperrhähne (ausgenommen KW-Zulauf)	✓	✓
Rohrleitungen aus Edelstahl-Festrohr (glatt)	✓	✓
Komplett mechanisch spannungsfrei auf Grundplatte montiert, im Gehäuse eingesetzt und geprüft	✓	✓
Frei programmierbare Trinkwasserzirkulation (TWZ) mit HE-Pumpe, Rückflussverhinderer, Verrohrungs- und Verschraubungsteile in der Station montiert und an Regelung angeschlossen	✓	✓
Durchflusssensor	✓	✓
Mit integrierter Desinfektion (Legionellenschutzschaltung) ²⁾	✓	✓
Mit integrierter Warmhaltefunktion (Wärmetauscher)	✓	✓
Speichernachheizfunktion ²⁾	✓	✓
Durchmischungsschutz für Heizwasserpufferspeichers ²⁾	✓	✓
Störmeldeausgabe ²⁾	✓	✓
Gehäuse: EPP-Vollisoliergehäuse (Schwarz)	✓	✓
Anzahl möglicher elektronisch geregelter Kaskadierungen	5	5
Data-Logging via Datalogger	optional	optional
Intuitive Menüführung sowie multilinguale Reglersprache	✓	✓
Anzeige Monochrom-Multifunktions-Grafik auf LCD-Display mit Hintergrundbeleuchtung	✓	✓
Animierte Darstellung der Anlagensysteme und Betriebszustände	✓	✓
Statistiken und Grafikauswertungen aus Datenspeicher	✓	✓
Inbetriebnahmeassistent sowie Funktionskontrolle und Fehlerspeicher mit Datum und Uhrzeit	✓	✓
Menüsprachen: Deutsch, Englisch, Spanisch, Französisch, Niederländisch, Italienisch, Tschechisch, Polnisch, Russisch	✓	✓

¹⁾ Inklusive Absperrkugelhähne.

²⁾ Die Auswahl der einzelnen Funktionen ist frei wählbar, aber je System in begrenzter Menge auswählbar. Kombinationsmöglichkeiten erfragen Sie bitte bei uns.

LOGOFRESH S-LINE & M-LINE, ELEKTRONISCH

LogoFresh S-Line & M-Line, elektronisch

Kompakte, anschlussfertige zentrale Frischwasserstationen mit elektronisch geregelter Warmwasserbereitung, je nach System als Wand- oder Speichermontage erhältlich. Die M-Line Version ist elektronisch kaskadierbar und erlaubt auch höhere Leistungen entsprechend der Anwendung zu erreichen.

- Max. Druck Heizung / Sanitär: 3 bar / 6 bar.
- Max. zul. Temperaturen Heizung / Sanitär: 110 °C / 110 °C.
- Versorgungsspannung: 230 V / 50 Hz.

Weitere Komplementär- und Zusatzprodukte (z. B. Messgeräte zur Verbrauchserfassung, Heizwasserpufferspeicher, Pumpengruppen, etc.) erhältlich.



Typ		Bestellnummer
Typ 1 - LogoFresh M-Line elektronisch	1	M10270.52
Typ 2 - LogoFresh M-Line elektronisch mit TWZ	1	M10270.53
Typ 3 - LogoFresh S-Line elektronisch	1	M10270.62
Typ 4 - LogoFresh S-Line elektronisch mit TWZ	1	M10270.63
Typ 3 & Typ 4 - Isolierkeile für Speichermontage	1	M66306.3673
LogoFresh M Kaskadenset Grundset*: 1x Zonenventil DN25 (Versorgungsspannung 230V, trinkwassergeeignet) 1x Sicherheitsventil 10bar - TW 1x T-Stück für Verbindung zum SI-Ventil 1x CAN Verbindungskabel	1	M10270.521

* Geeignet für direkten Anschluss an Logofresh M-Line.



Leistungsdaten S-Line elektronisch: Erwärmung Kaltwasser 35 K (10 bis 45 °C)

Vorlauftemperatur primär [°C]	50	55	60	65	70	75	80	85
Rücklauftemperatur primär [°C]	35	33	32	31	30	30	29	29
Zapfmenge Trinkwarmwasser [l/min]	12	17	22	27	31	35	40	44
Leistung Trinkwarmwasser [kW]	29	42	54	65	76	86	96	107
Volumenstrom primär [l/h]	1642	1642	1642	1642	1642	1642	1642	1642
Druckverlust primär [bar]	0,30	0,30	0,30	0,30	0,30	0,30	0,30	0,30
Restförderhöhe primär [bar]	0,15	0,15	0,15	0,15	0,15	0,15	0,15	0,15
Druckverlust sekundär [bar]	0,18	0,31	0,45	0,60	0,81	1,07	1,32	1,58
Max. Mischwassertemperatur (10 - 38°C) ¹⁾ [Liter]	15	22	28	33	39	44	49	55

¹⁾ errechnete Mischwassermenge

Leistungsdaten S-Line elektronisch: Erwärmung Kaltwasser 40 K (10 bis 50 °C)

Vorlauftemperatur primär [°C]	-	55	60	65	70	75	80	85
Rücklauftemperatur primär [°C]	-	38	36	35	34	33	32	32
Zapfmenge Trinkwarmwasser [l/min]	-	11	16	21	25	29	33	36
Leistung Trinkwarmwasser [kW]	-	32	46	58	69	80	91	101
Volumenstrom primär [l/h]	-	1642	1642	1642	1642	1642	1642	1642
Druckverlust primär [bar]	-	0,30	0,30	0,30	0,30	0,30	0,30	0,30
Restförderhöhe primär [bar]	-	0,15	0,15	0,15	0,15	0,15	0,15	0,15
Druckverlust sekundär [bar]	-	0,15	0,28	0,41	0,54	0,73	0,90	1,10
Max. Mischwassertemperatur (10 - 38°C) ¹⁾ [Liter]	-	16	23	30	35	41	47	52

¹⁾ errechnete Mischwassermenge

Leistungsdaten S-Line elektronisch: Erwärmung Kaltwasser 50 K (10 bis 60 °C)

Vorlauftemperatur primär [°C]	-	-	-	65	70	75	80	85
Rücklauftemperatur primär [°C]	-	-	-	46	43	41	39	38
Zapfmenge Trinkwarmwasser [l/min]	-	-	-	11	15	19	22	26
Leistung Trinkwarmwasser [kW]	-	-	-	37	52	65	78	89
Volumenstrom primär [l/h]	-	-	-	1642	1642	1642	1642	1642
Druckverlust primär [bar]	-	-	-	0,30	0,30	0,30	0,30	0,30
Restförderhöhe primär [bar]	-	-	-	0,15	0,15	0,15	0,15	0,15
Druckverlust sekundär [bar]	-	-	-	0,13	0,25	0,33	0,44	0,57
Max. Mischwassertemperatur (10 - 38°C) ¹⁾ [Liter]	-	-	-	19	27	34	40	46

¹⁾ errechnete Mischwassermenge

Leistungsdaten M-Line elektronisch: Erwärmung Kaltwasser 35 K (10 bis 45 °C)

Vorlauftemperatur primär [°C]	50	55	60	65	70	75	80	85
Rücklauftemperatur primär [°C]	27	24	22	21	20	19	18	18
Zapfmenge Trinkwarmwasser [l/min]	20	27	33	38	43	48	53	58
Leistung Trinkwarmwasser [kW]	48	65	80	93	105	117	129	140
Volumenstrom primär [l/h]	1862	1862	1862	1862	1862	1862	1862	1862
Druckverlust primär [bar]	0,33	0,33	0,33	0,33	0,33	0,33	0,33	0,33
Restförderhöhe primär [bar]	0,15	0,15	0,15	0,15	0,15	0,15	0,15	0,15
Druckverlust sekundär [bar]	0,18	0,33	0,50	0,68	0,88	1,10	1,33	1,59
Max. Mischwassertemperatur (10 - 38°C) ¹⁾ [Liter]	25	33	41	48	54	60	66	72

¹⁾ errechnete Mischwassermenge

Leistungsdaten M-Line elektronisch: Erwärmung Kaltwasser 40 K (10 bis 50 °C)

Vorlauftemperatur primär [°C]	-	55	60	65	70	75	80	85
Rücklauftemperatur primär [°C]	-	30	27	24	23	22	21	20
Zapfmenge Trinkwarmwasser [l/min]	-	19	25	31	36	40	45	49
Leistung Trinkwarmwasser [kW]	-	53	71	86	99	112	125	136
Volumenstrom primär [l/h]	-	1862	1862	1862	1862	1862	1862	1862
Druckverlust primär [bar]	-	0,33	0,33	0,33	0,33	0,33	0,33	0,33
Restförderhöhe primär [bar]	-	0,15	0,15	0,15	0,15	0,15	0,15	0,15
Druckverlust sekundär [bar]	-	0,16	0,30	0,44	0,60	0,76	0,94	1,14
Max. Mischwassertemperatur (10 - 38°C) ¹⁾ [Liter]	-	27	36	44	51	58	64	70

¹⁾ errechnete Mischwassermenge

Leistungsdaten M-Line elektronisch: Erwärmung Kaltwasser 50 K (10 bis 60 °C)

Vorlauftemperatur primär [°C]	-	-	-	65	70	75	80	85
Rücklauftemperatur primär [°C]	-	-	-	35	31	28	26	25
Zapfmenge Trinkwarmwasser [l/min]	-	-	-	18	24	28	32	36
Leistung Trinkwarmwasser [kW]	-	-	-	63	82	98	112	126
Volumenstrom primär [l/h]	-	-	-	1862	1862	1862	1862	1862
Druckverlust primär [bar]	-	-	-	0,33	0,33	0,33	0,33	0,33
Restförderhöhe primär [bar]	-	-	-	0,15	0,15	0,15	0,15	0,15
Druckverlust sekundär [bar]	-	-	-	0,15	0,26	0,37	0,49	0,62
Max. Mischwassertemperatur (10 - 38°C) ¹⁾ [Liter]	-	-	-	32	42	50	58	65

¹⁾ errechnete Mischwassermenge

Ausstattungsmerkmale und technische Daten - S-Line & M-Line, elektronisch

Ausstattungsmerkmale	M-Line		S-Line	
	Typ 1	Typ 2	Typ 3	Typ 4
Abmessungen inkl. Gehäuse: Breite x Höhe x Tiefe [mm]	500 x 890 ¹⁾ x 340	500 x 890 ¹⁾ x 340	455 x 660 ¹⁾ x 215	455 x 660 ¹⁾ x 215
Anschlüsse unten	1"	1"	3/4"	3/4"
Wandmontage	✓	✓	✓	✓
Speicher montage (nur mit optionalen Isolierkeilen)	-	-	✓	✓
Elektronischer Regler zur konstanten Temperaturregelung in Abhängigkeit der eingestellten Warmwassertemperatur und Zapfleistung durch Modulation der Heizkreispumpe	✓	✓	✓	✓
Edelstahl-Plattenwärmetauscher (Kupfer gelötet), Ausrichtung vertikal für vermindertes Verkalkungsrisiko	✓	✓	✓	✓
Erreichung niedriger Rücklauftemperaturen	✓	✓	✓	✓
Heizungsseitige HE-Umwälzpumpe	✓	✓	✓	✓
Entlüftung Heizungsseite	✓	✓	✓	✓
Rückflussverhinderer	✓	✓	✓	✓
Absperrhähne (ausgenommen KW-Zulauf)	✓	✓	✓	✓
Rohrleitungen aus isoliertem Edelstahl-Wellrohr	✓	✓	✓	✓
Komplett mechanisch spannungsfrei auf Grundplatte montiert, im Gehäuse eingesetzt und geprüft	✓	✓	✓	✓
Trinkwasserzirkulation (TWZ) mit Pumpe, Rückflussverhinderer, Verrohrungs- u. Verschraubungsteile in der Station montiert und an Regelung angeschlossen	-	✓	-	✓
Durchflusssensor	✓	✓	✓	✓
Mit integrierter Desinfektion (Legionellenschutzschaltung)	-	✓	-	-
Mit integrierter Warmhaltefunktion (Wärmetauscher)	✓	✓	✓	✓
Speichernachheizfunktion ²⁾	✓	✓	-	-
Durchmischungsschutz für Heizwasserpufferspeichers ²⁾	✓	✓	-	-
Störmeldeaussgabe ²⁾	✓	✓	-	-
EPP-Vollisoliiergehäuse (Schwarz)	✓	✓	✓	✓
Anzahl möglicher elektronisch geregelter Kaskadierungen ²⁾	5	5	-	-
Data-Logging via Datalogger	optional	optional	-	-
Intuitive Menüführung sowie multilinguale Reglersprache	✓	✓	✓	✓
Anzeige Monochrom-Multifunktions-Grafik auf LCD-Display mit Hintergrundbeleuchtung	✓	✓	✓	✓
Animierte Darstellung der Anlagensysteme und Betriebszustände	✓	✓	✓	✓
Statistiken und Grafikauswertungen aus Datenspeicher	✓	✓	✓	✓
Menüsprachen: Deutsch, Englisch, Spanisch, Französisch, Niederländisch, Italienisch, Tschechisch, Polnisch, Russisch	✓	✓	✓	✓
Isolierkeile für Speicher montage - ansteckbare Keile für vorgeformte Isolierungsrückwand zur direkten Montage an einen Speicher (Speicher ø ≥ 600 mm)	-	-	optional	optional

¹⁾ Inklusive Absperrkugelhähne.

²⁾ Die Auswahl der einzelnen Funktionen ist frei wählbar, aber je System in begrenzter Menge auswählbar. Kombinationsmöglichkeiten erfragen Sie bitte bei uns.

LOGOFRESH S-LINE & M-LINE, THERMOSTATISCH

LogoFresh S-Line & M-Line, thermostatisch

Kompakte, anschlussfertige zentrale Frischwasserstationen mit thermostatisch geregelter Warmwasserbereitung je nach System als Wand- oder Speichermontage erhältlich.

- Max. Druck Heizung / Sanitär: 3 bar / 6 bar
- Max. zul. Temperaturen Heizung / Sanitär: 110 °C / 110 °C
- Versorgungsspannung: 230 V / 50 Hz

Weitere Komplementär- und Zusatzprodukte (z. B. Messgeräte zur Verbrauchserfassung, Heizwasserpufferspeicher, Pumpengruppen, etc.) erhältlich.

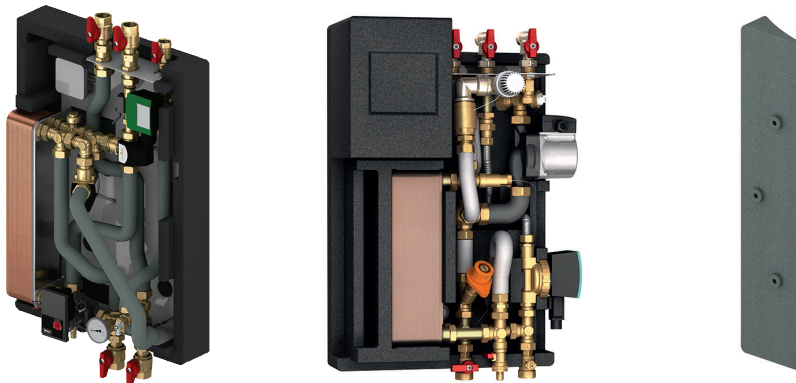

Typ		Bestellnummer
Typ 1 - LogoFresh M-Line thermostatisch	1	M10271.41
Typ 2 - LogoFresh M-Line thermostatisch mit TWZ	1	M10271.4
Typ 3 - LogoFresh S-Line thermostatisch	1	M10271.51
Typ 4 - LogoFresh S-Line thermostatisch mit TWZ	1	M10271.5
Typ 3 & Typ 4 - Isolierkeile für Speichermontage	1	M66306.3673



Leistungsdaten S-Line thermostatisch: Erwärmung Kaltwasser 35 K (10 bis 45 °C)

Vorlauftemperatur primär [°C]	50	55	60	65	70	75	80	-
Rücklauftemperatur primär [°C]	29	26	24	23	22	21	20	-
Zapfmenge Trinkwarmwasser [l/min]	10	14	18	21	24	26	29	-
Leistung Trinkwarmwasser [kW]	25	35	43	50	57	64	71	-
Volumenstrom primär [l/h]	1050	1050	1050	1050	1050	1050	1050	-
Druckverlust primär [bar]	0,28	0,28	0,28	0,28	0,28	0,28	0,28	-
Restförderhöhe primär [bar]	0,15	0,15	0,15	0,15	0,15	0,15	0,15	-
Druckverlust sekundär [bar]	0,11	0,21	0,34	0,46	0,60	0,70	0,87	-
Max. Mischwassertemperatur (10 - 38°C) ¹⁾ [Liter]	13	18	23	26	30	33	36	-

¹⁾ errechnete Mischwassermenge

Leistungsdaten S-Line thermostatisch: Erwärmung Kaltwasser 40 K (10 bis 50 °C)

Vorlauftemperatur primär [°C]	-	55	60	65	70	75	80	-
Rücklauftemperatur primär [°C]	-	29	26	23	21	20	19	-
Zapfmenge Trinkwarmwasser [l/min]	-	9	12	15	17	19	21	-
Leistung Trinkwarmwasser [kW]	-	25	35	42	46	52	58	-
Volumenstrom primär [l/h]	-	1050	1050	1050	1050	1050	1050	-
Druckverlust primär [bar]	-	0,28	0,28	0,28	0,28	0,28	0,28	-
Restförderhöhe primär [bar]	-	0,15	0,15	0,15	0,15	0,15	0,15	-
Druckverlust sekundär [bar]	-	0,11	0,18	0,27	0,38	0,50	0,65	-
Max. Mischwassertemperatur (10 - 38°C) ¹⁾ [Liter]	-	13	17	21	24	27	30	-

¹⁾ errechnete Mischwassermenge

Leistungsdaten S-Line thermostatisch: Erwärmung Kaltwasser 50 K (10 bis 60 °C)

Vorlauftemperatur primär [°C]	-	-	-	65	70	75	80	-
Rücklauftemperatur primär [°C]	-	-	-	34	29	27	25	-
Zapfmenge Trinkwarmwasser [l/min]	-	-	-	9	11	13	15	-
Leistung Trinkwarmwasser [kW]	-	-	-	30	39	46	52	-
Volumenstrom primär [l/h]	-	-	-	1050	1050	1050	1050	-
Druckverlust primär [bar]	-	-	-	0,28	0,28	0,28	0,28	-
Restförderhöhe primär [bar]	-	-	-	0,15	0,15	0,15	0,15	-
Druckverlust sekundär [bar]	-	-	-	0,11	0,15	0,24	0,30	-
Max. Mischwassertemperatur (10 - 38°C) ¹⁾ [Liter]	-	-	-	16	20	23	27	-

¹⁾ errechnete Mischwassermenge

Leistungsdaten M-Line thermostatisch: Erwärmung Kaltwasser 35 K (10 bis 45 °C)

Vorlauftemperatur primär [°C]	50	55	60	65	70	75	-	-
Rücklauftemperatur primär [°C]	26	22	20	19	18	17	-	-
Zapfmenge Trinkwarmwasser [l/min]	15	20	24	28	32	35	-	-
Leistung Trinkwarmwasser [kW]	37	49	59	69	77	86	-	-
Volumenstrom primär [l/h]	1310	1310	1310	1310	1310	1310	-	-
Druckverlust primär [bar]	0,36	0,36	0,36	0,36	0,36	0,36	-	-
Restförderhöhe primär [bar]	0,15	0,15	0,15	0,15	0,15	0,15	-	-
Druckverlust sekundär [bar]	0,13	0,23	0,35	0,46	0,58	0,71	-	-
Max. Mischwassertemperatur (10 - 38°C) ¹⁾ [Liter]	19	25	30	35	40	44	-	-

¹⁾ errechnete Mischwassermenge

Leistungsdaten M-Line thermostatisch: Erwärmung Kaltwasser 40 K (10 bis 50 °C)

Vorlauftemperatur primär [°C]	-	55	60	65	70	75	-	-
Rücklauftemperatur primär [°C]	-	28	24	22	21	19	-	-
Zapfmenge Trinkwarmwasser [l/min]	-	15	19	23	26	30	-	-
Leistung Trinkwarmwasser [kW]	-	41	53	64	72	83	-	-
Volumenstrom primär [l/h]	-	1310	1310	1310	1310	1310	-	-
Druckverlust primär [bar]	-	0,36	0,36	0,36	0,36	0,36	-	-
Restförderhöhe primär [bar]	-	0,15	0,15	0,15	0,15	0,15	-	-
Druckverlust sekundär [bar]	-	0,13	0,21	0,31	0,39	0,52	-	-
Max. Mischwassertemperatur (10 - 38°C) ¹⁾ [Liter]	-	21	27	33	37	43	-	-

¹⁾ errechnete Mischwassermenge

Leistungsdaten M-Line thermostatisch: Erwärmung Kaltwasser 50 K (10 bis 60 °C)

Vorlauftemperatur primär [°C]	-	-	-	65	70	75	-	-
Rücklauftemperatur primär [°C]	-	-	-	33	28	26	-	-
Zapfmenge Trinkwarmwasser [l/min]	-	-	-	14	18	21	-	-
Leistung Trinkwarmwasser [kW]	-	-	-	48	62	73	-	-
Volumenstrom primär [l/h]	-	-	-	1310	1310	1310	-	-
Druckverlust primär [bar]	-	-	-	0,36	0,36	0,36	-	-
Restförderhöhe primär [bar]	-	-	-	0,15	0,15	0,15	-	-
Druckverlust sekundär [bar]	-	-	-	0,12	0,19	0,26	-	-
Max. Mischwassertemperatur (10 - 38°C) ¹⁾ [Liter]	-	-	-	25	32	38	-	-

¹⁾ errechnete Mischwassermenge

Ausstattungsmerkmale und technische Daten - S-Line & M-Line, thermostatisch

Ausstattungsmerkmale	M-Line		S-Line	
	Typ 1	Typ 2	Typ 3	Typ 4
Abmessungen inkl. Gehäuse: Breite x Höhe x Tiefe [mm]	500 x 890 x 340	500 x 890 x 340	460 x 660 x 250	460 x 660 x 250
Anschlüsse unten KW & WW sowie VL & RL Puffer (Zirkulation)	1"	1" (3/4")	3/4"	3/4"
Wandmontage	✓	✓	✓	✓
Speichermontage (nur mit optionalen Isolierkeilen)	-	-	✓	✓
Edelstahl-Plattenwärmetauscher (Kupfer gelötet), Ausrichtung vertikal für vermindertes Verkalkungsrisiko	✓	✓	✓	✓
Erreichung niedriger Rücklauftemperaturen	✓	✓	✓	✓
Heizungsseitige HE-Umwälzpumpe	✓	✓	✓	✓
Entlüftung Heizungsseite	✓	✓	✓	✓
Rückflussverhinderer	-	-	✓	✓
Absperrhähne (ausgenommen KW-Zulauf)	✓	✓	✓	✓
Rohrleitungen aus isoliertem Edelstahl-Wellrohr	✓	✓	✓	✓
Komplett mechanisch spannungsfrei auf Grundplatte montiert, im Gehäuse eingesetzt und geprüft	✓	✓	✓	✓
Trinkwasserzirkulation (TWZ) mit Pumpe, Rückflussverhinderer, Verrohrungs- u. Verschraubungsteile in der Station montiert	-	✓	-	✓
Strömungsschalter	✓	✓	✓	✓
Anschlussmöglichkeit Temperaturfühler	✓	✓	-	-
Beimischung von primärem Rücklaufwasser zur red. VL-Temperatur	✓	✓	✓	✓
Stufenlos einstellbarer Heizmittelvolumenstromes über therm. Brauchwasserregler	✓	✓	✓	✓
Verbrühungsschutz	✓	✓	-	-
Temperatureinstellbereich Heizungsseite (Vorlauftemperaturbegrenzung im Heizmedium gemessen)	50 - 75 °C	50 - 75 °C	-	-
Temperatureinstellbereich Warmwasser (im WW gemessen)	40 - 65 °C	40 - 65 °C	20 - 65 °C	20 - 65 °C
Temperaturanzeige im Gerät (Heizungsseite)	✓	✓	-	-
Gehäuse: EPP-Vollisoliiergehäuse (Schwarz)	✓	✓	✓	✓
Klemmkasten für elektrischen Anschluss	✓	✓	✓	✓
Anzahl möglicher Parallelschaltungen (Überströmventile notwendig)	4	4	4	4
Isolierkeile für Speichermontage - ansteckbare Keile für vorgeformte Isolierungsrückwand zur direkten Montage an einen Speicher (Speicher ø ≥ 600 mm)	-	-	optional	optional

LOGOFRESH ZUBEHÖR

Vorlauf-Vormischmodul mit thermostatischen Mischventil



Bei sehr hohen Pufferspeicher-Temperaturen wird eine Reduzierung der Vorlauftemperatur empfohlen, um auch bei sehr geringen Warmwasserzapfmengen ein optimales Regelverhalten zu gewährleisten. Das Modul ist komplett vormontiert und wird zwischen Pufferspeicher und Frischwasserstation installiert.

Typ	Anschlüsse		Bestellnummer
VL-Vormischmodul	1" F / M	1	M10270.05

Rücklauf-Einschichtmodul mit thermostatischen Verteilventil

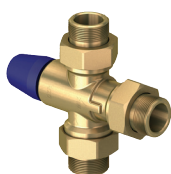

Durch den Einsatz des Moduls kann eine temperaturgeführte Rücklaufeinschichtung realisiert werden und damit im Zirkulationsbetrieb eine Temperaturdurchmischung im Pufferspeicher vermieden werden. Das Modul wird im Rücklauf zwischen Frischwasserstation und Pufferspeicher installiert.

Typ	Anschlüsse		Bestellnummer
RL-Einschichtmodul	1" M	1	M10270.06

Installationsbeispiel - Vorlauf-Vormischmodul / Rücklauf-Einschichtmodul

