

Statické vyvažovací ventily



S. 352

Automatické vyvažovací ventily



S. 357

Regulátor diferenčního tlaku



S. 363

Termostatický cirkulační ventil TW



S. 367

Vyvažování ventilů



S. 369

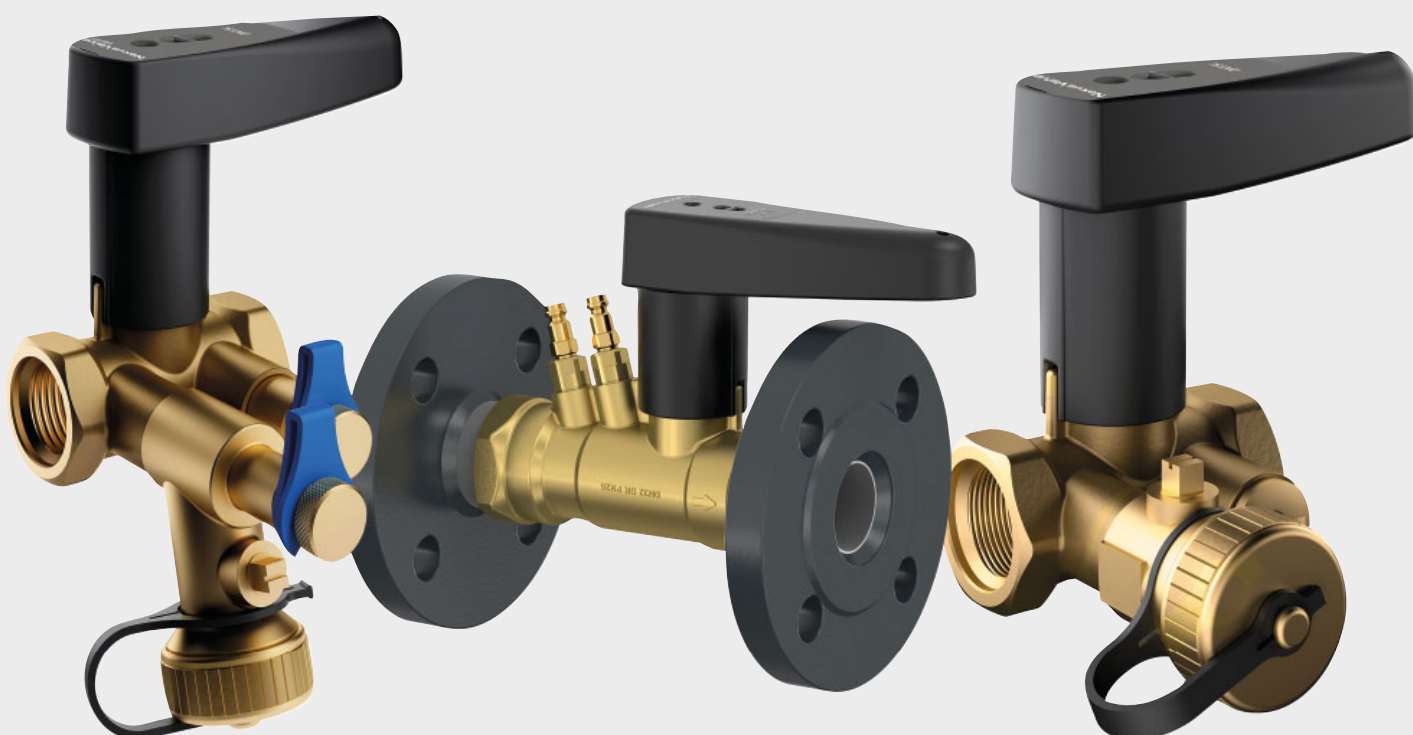

Ventily NexusValve představují ucelenou řadu regulačních ventilů, která zahrnuje varianty od statických vyvažovacích ventilů až po regulátory diferenčního tlaku a automatické vyvažovací ventily. Inovativní konstrukce ventilů NexusValve je výsledkem průběžného technického vývoje, což činí jejich instalaci a vyvážení mnohem snazší a rychlejší a provoz tak přináší vyšší komfort i úspory energií. Vysoká úroveň kvality ventilů NexusValve je zajištěna výrobou podle norem ISO. Samozřejmostí je technická dokumentace, projektová podpora a servisní služby.

STATICKÉ VYVAŽOVACÍ VENTILY NEXUSVALVE

NexusValve Fluctus DN 15 - 50



NexusValve Fluctus je řada statických vyvažovacích ventilů používaných v systémech vytápění a chlazení. Ventily z řady NexusValve Fluctus se používají jak pro centrální regulaci topných systémů, tak k vyvážených jednotlivých úseků nebo koncových zařízení vytápění nebo chlazení.

NexusValve Fluctus je kompaktní ventil, který zahrnuje funkce regulace a měření průtoku a uzavírací funkci a vypouštění (volitelně) v jedné jednotce. Ventily se vyrábí ve velikostech ve velikostech DN 15 - 50 z mosazi odolné proti odzinkování (DR), v rozsahu DN 65 - 300 jsou vyrobeny z oceli a litiny. Hlavní předností ventilů NexusValve Fluctus je měření a regulace na Venturiho trysce, což umožňuje velmi přesné nastavení ventilu. Přesnost nastavení je $\pm 3\%$ v celém regulačním rozsahu. Ventily NexusValve Fluctus tak pracují s podstatně větší přesností než ventily s měřením před a za nastavovacím členem. Fixní Kv(m) hodnota ventilu rovněž umožňuje přímé odečtení průtoku na vyvažovacím přístroji, a tak jednoduché a rychlé vyvážení ventilu, k čemuž napomáhá i silný měřicí signál při malé nenávratné tlakové ztrátě.

Vysoká přesnost nastavení a malá tlaková ztráta napomáhá k energeticky efektivnímu fungování vyvažovaného objektu.

- Připojení: vnitřní závit/vnitřní závit
- Měření: měřicí body, vysoký/nízký tlak
- Maximální tlak: PN 25
- Maximální teplota: 120 °C
- Materiál: DZR mosaz
- K dodání ve velikostech od DN 15 až do DN 50

Typ	Dimenze [DN]	Připojení vnitřní závit/vnitřní závit	Kvs [m ³ /h]	Objemový průtok [l/h]	Kvm [m ³ /h]		Objednávací číslo
Fluctus Rp DN 15 UL	15	Rp 1/2"	0.23	27 - 125	0.163	1	MN80597.400
Fluctus Rp DN 15 L	15	Rp 1/2"	0.63	62 - 226	0.359	1	MN80597.401
Fluctus Rp DN 15 S	15	Rp 1/2"	1.62	130 - 530	0.746	1	MN80597.402
Fluctus Rp DN 15 H	15	Rp 1/2"	2.49	267 - 1170	1.560	1	MN80597.403
Fluctus Rp DN 20 L	20	Rp 3/4"	1.43	130 - 530	0.746	1	MN80597.404
Fluctus Rp DN 20 S	20	Rp 3/4"	2.82	267 - 1170	1.560	1	MN80597.405
Fluctus Rp DN 20 H	20	Rp 3/4"	5.75	511 - 2170	2.950	1	MN80597.406
Fluctus Rp DN 25 S	25	Rp 1"	7.54	511 - 2170	2.950	1	MN80597.407
Fluctus Rp DN 25 H	25	Rp 1"	12.1	1044 - 4500	6.010	1	MN80597.408
Fluctus Rp DN 32 H	32	Rp 1 1/4"	13.2	1044 - 4500	6.010	1	MN80597.409
Fluctus Rp DN 40 H	40	Rp 1 1/2"	22	1580 - 6760	9.200	1	MN80597.410
Fluctus Rp DN 50 H	50	Rp 2"	36	2950 - 12630	17.1	1	MN80597.411

NexusValve Fluctus izolace

Izolace, zamezují znečištění nebo poškození ventilu a tím prodlužuje jeho životnost.



Typ	Dimenze [DN][DN]		Objednávací číslo
NexusValve Fluctus izolace DN 15	15	-	MN80597.4007
NexusValve Fluctus izolace DN 20	20	-	MN80597.4008
NexusValve Fluctus izolace DN 25	25	-	MN80597.4009
NexusValve Fluctus izolace DN 32	32	-	MN80597.4010
NexusValve Fluctus izolace DN 40	40	-	MN80597.4017
NexusValve Fluctus izolace DN 50	50	-	MN80597.4018

NexusValve Fluctus DN 15 - 50 s vypouštěním



Statický vyvažovací ventil s měřicími body s vypouštěním

Typ	Dimenze [DN]	Připojení	Kvs [m ³ /h]	Objemový průtok [m ³ /h]		Objednací číslo
Fluctus KFE Rp DN 15 UL	15	Rp 1/2"	0.23	27 - 126	1	MN80597.530
Fluctus KFE Rp DN 15 L	15	Rp 1/2"	0.63	62 - 226	1	MN80597.531
Fluctus KFE Rp DN 15 S	15	Rp 1/2"	1.62	130 - 530	1	MN80597.532
Fluctus KFE Rp DN 15 H	15	Rp 1/2"	2.49	267 - 1170	1	MN80597.533
Fluctus KFE Rp DN 20 L	20	Rp 3/4"	1.43	130 - 530	1	MN80597.534
Fluctus KFE Rp DN 20 S	20	Rp 3/4"	2.82	267 - 1170	1	MN80597.535
Fluctus KFE Rp DN 20 H	20	Rp 3/4"	5.75	511 - 2170	1	MN80597.536
Fluctus KFE Rp DN 25 S	25	Rp 1"	7.54	511 - 2170	1	MN80597.537
Fluctus KFE Rp DN 25 H	25	Rp 1"	12.1	1044 - 4500	1	MN80597.538
Fluctus KFE Rp DN 32 H	32	Rp 1 1/4"	13.2	1044 - 4500	1	MN80597.539
Fluctus KFE Rp DN 40 H	40	Rp 1 1/2"	22	1580 - 6760	1	MN80597.540
Fluctus KFE Rp DN 50 H	50	Rp 2"	36	2950 - 12630	1	MN80597.541

NexusValve Fluctus příruby DN 20 - 50



Typ	Dimenze [DN]	["]	Kvs [m ³ /h]	Objemový průtok [m ³ /h]		Objednací číslo
Fluctus FI DN 20 L	20	3/4"	1.43	130 - 530	1	MN80597.454
Fluctus FI DN 20 S	20	3/4"	2.82	267 - 1170	1	MN80597.455
Fluctus FI DN 20 H	20	3/4"	5.75	511 - 2170	1	MN80597.456
Fluctus FI DN 25 S	25	1"	7.54	511 - 2170	1	MN80597.457
Fluctus FI DN 25 H	25	1"	43477	1044 - 4500	1	MN80597.458
Fluctus FI DN 32 H	32	1 1/4"	43509	1044 - 4500	1	MN80597.459
Fluctus FI DN 40 H	40	1 1/2"	22	1580 - 6760	1	MN80597.460
Fluctus FI DN 50 H	50	2"	36	2950 - 12630	1	MN80597.461

NexusValve Fluctus příruby DN 65 - 600 dvojitá regulační klapka s měřicími body



NexusValve Fluctus příruby DN 65 - 600 dvojitá regulační klapka s měřicími body

Průtok se měří na úseku s Venturiho trubicí a měřicími body. Regulační klapku je možné instalovat v jakékoliv poloze, pouze měřicí body mohou být umístěny v poloze mezi 8. a 4. hodinou.

- Připojení: příruba/příruba
- Měření: měřicí body, vysoký/nízký tlak
- Maximální tlak: PN 16
- Maximální teplota: 120 °C
- Materiál: uhlíková ocel
- K dodání ve velikostech od DN 65 až do DN 300

Typ	Dimenze [DN]	["]	Kvs [m ³ /h]	Objemový průtok [m ³ /h]		Objednací číslo
Fluctus FI/HI DN 65	65	2 1/2"	78,2	6,48 - 25,2	1	MN80597.471
Fluctus FI/HI DN 80	80	3"	169	12,60 - 54,0	1	MN80597.472
Fluctus FI/HI DN 100	100	4"	360	22,30 - 93,6	1	MN80597.473
Fluctus FI/HI DN 125	125	5"	502	32,40 - 144,0	1	MN80597.474
Fluctus FI/HI DN 150	150	6"	1010	60,50 - 205,0	1	MN80597.475
Fluctus FI/HI DN 200	200	8"	1910	101,00 - 360,0	1	MN80597.476
Fluctus FI/HI DN 250	250	10"	2540	148,00 - 565,0	1	MN80597.477
Fluctus FI/HI DN 300	300	12"	4850	259,00 - 814,0	1	MN80597.478

NexusValve Vertex DN 10 - 50 statický vyvažovací ventil s měřicími body



Regulační ventil NexusValve Vertex pro vyvážení systémů vytápění a chlazení. Vyvážení průtoků jednotlivých větví, koncových zařízení. NexusValve Vertex se vyrábí z mosazi odolné proti odzinkování (DZR) v rozsahu od DN 10 do DN 50. Pro dimenze DN 65 – DN 300 se používá ventil NexusValve Fluctus.

NexusValve Vertex se dodává i v provedení s vypouštěcím ventilem. Vypouštěcí ventil je také bod pro připojení kapiláry z regulátoru diferenčního tlaku NexusValve Passim. Sestava ventilů NexusValve Passim a NexusValve Vertex zaručuje správné vyvážení diferenčního tlaku a nastavení maximálního průtoku.

- Připojení: vnitřní závit/vnitřní závit
- Měření: měřicí body, vysoký/nízký tlak
- Maximální tlak: PN 25
- Maximální teplota: 120 °C
- Materiál: DZR mosaz
- K dodání ve velikostech od DN 10 až do DN 50

Typ	Dimenze [DN]	Připojení	Kvs [m ³ /h]	Objemový průtok [m ³ /h]		Objednací číslo
Vertex Rp DN 10	10	Rp 3/8"	0.67	11 - 270	1	MN80597.699
Vertex Rp DN 15	15	Rp 1/2"	1.71	19 - 530	1	MN80597.700
Vertex Rp DN 20	20	Rp 3/4"	4.40	55 - 1170	1	MN80597.701
Vertex Rp DN 25	25	Rp 1"	7.46	84 - 2170	1	MN80597.702
Vertex Rp DN 32	32	Rp 1 1/4"	13.50	310 - 4500	1	MN80597.703
Vertex Rp DN 40	40	Rp 1 1/2"	23.70	450 - 6770	1	MN80597.704
Vertex Rp DN 50	50	Rp 2"	34.50	960 - 12640	1	MN80597.705

NexusValve Vertex DN 10 - 50 s vypouštěním statický vyvažovací ventil s měřicími body

Typ	Dimenze [DN]	Připojení	Kvs [m ³ /h]	Objemový průtok [m ³ /h]		Objednací číslo
Vertex / KFE Rp DN 10	10	Rp 3/8"	0.67	11 - 270	1	MN80597.712
Vertex / KFE Rp DN 15	15	Rp 1/2"	1.71	19 - 530	1	MN80597.706
Vertex / KFE Rp DN 20	20	Rp 3/4"	4.40	55 - 1170	1	MN80597.707
Vertex / KFE Rp DN 25	25	Rp 1"	7.46	84 - 2170	1	MN80597.708
Vertex / KFE Rp DN 32	32	Rp 1 1/4"	13.50	310 - 4500	1	MN80597.709
Vertex / KFE Rp DN 40	40	Rp 1 1/2"	23.70	450 - 6770	1	MN80597.710
Vertex / KFE Rp DN 50	50	Rp 2"	34.50	960 - 12640	1	MN80597.711

NexusValve Vertex izolace

Izolace zamezuje znečištění nebo poškození ventilu a tím prodlužuje jeho životnost.

Typ	Dimenze [DN]		Objednací číslo
NexusValve Vertex izolace DN 15	15	-	MN80597.7000
NexusValve Vertex izolace DN 20	20	-	MN80597.7010
NexusValve Vertex izolace DN 25	25	-	MN80597.7020
NexusValve Vertex izolace DN 32	32	-	MN80597.7030
NexusValve Vertex izolace DN 40	40	-	MN80597.7040
NexusValve Vertex izolace DN 50	50	-	MN80597.7050



NexusValve Relax příruba DN 65 - 250 dvojitá regulační klapka



Regulační klapka neobsahuje měřicí úsek. Škrtková klapka je vhodná pro montáž v jakékoliv poloze.
DN 65 příruba - 4 díry, DN 80-150 příruba - 8 děr, DN 200-300 příruba - 12 děr

- Připojení: příruba/příruba
- Maximální teplota: 120 °C.
- Maximální tlak: PN 16.
- Materiál: litina P235GH

Typ	Dimenze [DN]	Kvs [m ³ /h]		Objednávací číslo
Relax A/A DN 65	65	148	1	MN80597.4710
Relax A/A DN 80	80	237	1	MN80597.4720
Relax A/A DN 100	100	603	1	MN80597.4730
Relax A/A DN 125	125	888	1	MN80597.4740
Relax A/A DN 150	150	2340	1	MN80597.4750
Relax A/A DN 200	200	2850	1	MN80597.4760
Relax A/A DN 250	250	4550	1	MN80597.4770
Relax A/A DN 300	300	7760	1	MN80597.4780

NexusValve Brevis



Regulační ventil neobsahuje měřicí úsek. Je určen pro instalace, kde není měření průtoku požadováno nebo je zajištěno jinou armaturou např. měřičem tepla.

- Připojení: vnitřní závit/vnitřní závit
- Maximální tlak: PN 25
- Maximální teplota: 135 °C
- Materiál: DZR mosaz
- K dodání ve velikostech od DN 15 až do DN 50

Typ	Dimenze [DN]	Připojení	Kvs [m ³ /h]		Objednávací číslo
NexusValve Brevis DN 15	15	1/2"	1,62	-	MN80597.441
NexusValve Brevis DN 15	15	1/2"	2,1	-	MN80597.442
NexusValve Brevis DN 20	20	3/4"	4,26	-	MN80597.443
NexusValve Brevis DN 20	20	3/4"	4,79	-	MN80597.444
NexusValve Brevis DN 25	25	1"	9,95	-	MN80597.445
NexusValve Brevis DN 32	32	1 1/4"	13,28	-	MN80597.446
NexusValve Brevis DN 40	40	1 1/2"	23,3	-	MN80597.447
NexusValve Brevis DN 50	50	2"	35,3	-	MN80597.448

NexusValve Initus DN 15-32 s vypouštěním

Regulační ventil NexusValve Initus DN 15 - 32 s vypouštěním

Typ	Dimenze [DN]	Kvs [m ³ /h]	Objemový průtok [m ³ /h]		Objednací číslo
Initus DN 15	15	1.71	19 - 530	1	MN80597.740
Initus DN 20	20	4.40	55 - 1170	1	MN80597.741
Initus DN 25	25	7.46	84 - 2170	1	MN80597.742
Initus DN 32	32	13.50	310 - 4500	1	MN80597.743

NexusValve Relax DN 15 - 50 uzavírací ventil bez vypouštění

NexusValve Relax partnerský ventil NexusValve Passim

Ventil NexusValve Relax je uzavírací ventil s možností doplnění měřících nátrubků pro měření průtoku. NexusValve Relax se dodává i v provedení s vypouštěcím ventilem, který umožňuje napojení kapiláry. Ventil pak může sloužit jako partnerský ventil k regulátoru diferenčního tlaku NexusValve Passim.

- Připojení: vnitřní závit/vnitřní závit
- Maximální tlak: PN 25
- Maximální teplota: 135 °C
- Materiál DZR mosaz
- K dodání ve velikostech od DN 15 až do DN 50

Typ	Dimenze [DN]	Připojení	Kvs [m ³ /h]		Objednací číslo
Relax Rp DN 15	15	Rp 1/2"	1.80	1	MN80597.720
Relax Rp DN 20	20	Rp 3/4"	4.65	1	MN80597.721
Relax Rp DN 25	25	Rp 1"	7.40	1	MN80597.722
Relax Rp DN 32	32	Rp 1 1/4"	15.50	1	MN80597.723
Relax Rp DN 40	40	Rp 1 1/2"	25.70	1	MN80597.724
Relax Rp DN 50	50	Rp 2"	44.00	1	MN80597.725

NexusValve Relax DN 15 - 50 uzavírací ventil s vypouštěním



Typ	Dimenze [DN]	Připojení	Kvs [m ³ /h]		Objednací číslo
Relax / KFE Rp DN 15	15	Rp 1/2"	1.80	1	MN80597.726
Relax / KFE Rp DN 20	20	Rp 3/4"	4.65	1	MN80597.727
Relax / KFE Rp DN 25	25	Rp 1"	7.40	1	MN80597.728
Relax / KFE Rp DN 32	32	Rp 1 1/4"	15.50	1	MN80597.729
Relax / KFE Rp DN 40	40	Rp 1 1/2"	25.70	1	MN80597.730
Relax / KFE Rp DN 50	50	Rp 2"	44.00	1	MN80597.731

AUTOMATICKÉ VYVAŽOVACÍ VENTILY

NexusValve Vivax DN 15 - 50

Ventily NexusValve Vivax jsou ventily spojující v sobě dvě funkce - regulaci průtoku a udržování konstantního průtoku nezávisle na diferenčním tlaku. Tyto ventily jsou vhodné pro rozvody chlazení, topení nebo klimatizace. Ventil NexusValve Vivax může být použit pouze jako automatický omezovač průtoku, nebo ve spojení s elektrotermickou hlavicí i jako regulátor průtoku.

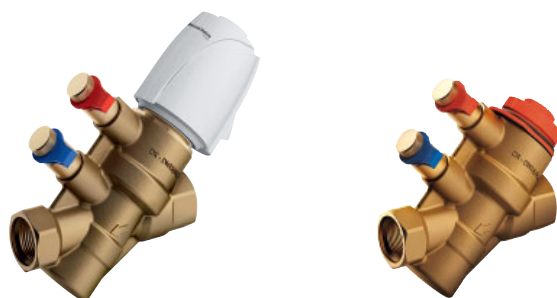
- Připojení: vnitřní závit/vnitřní závit
- Teplotní rozsah: -20 °C to 120 °C.
- Maximální tlak: PN 25
- Maximální pracovní tlak: 400 kPa.
- Přesnost měření: +/- 3%.
- Materiál: DZR mosaz



Typ	Dimenze [DN]	Připojení	Objemový průtok [l/h]	Barva kazety		Objednáací číslo
Vivax DN 15 L	15	G 1/2" F	36 - 118	Bílá	1	MN80597.001
Vivax DN 15 S	15	G 1/2" F	90 - 450	Červená	1	MN80597.002
Vivax DN 15 H	15	G 1/2" F	300 - 1400	Černá	1	MN80597.003
Vivax DN 20 S	20	G 3/4" F	320 - 882	Bílá	1	MN80597.004
Vivax DN 20 H	20	G 3/4" F	835 - 2221	Černá	1	MN80597.005
Vivax DN 25 S	25	G 1" F	865 - 2340	Bílá	1	MN80597.006
Vivax DN 25 H	25	G 1" F	1750 - 3330	Černá	1	MN80597.007
Vivax DN 32 H	32	G 1 1/4" F	1910 - 4400	Černá	1	MN80597.008
Vivax DN 40 H	40	G 1 1/2" F	3670 - 7560	Bílá	1	MN80597.010
Vivax DN 50 H	50	G 2" F	5180 - 12600	Černá	1	MN80597.013

NexusValve Vivax izolace

Izolace zamezuje znečištění nebo poškození ventilu a tím prodlužuje jeho životnost.



Typ	Dimenze [DN]		Objednáací číslo
NexusValve Vivax izolace DN 15	15	-	MN80597.0010
NexusValve Vivax izolace DN 20	20	-	MN80597.0040
NexusValve Vivax izolace DN 25	25	-	MN80597.0060
NexusValve Vivax izolace DN 32	32	-	MN80597.0080
NexusValve Vivax izolace DN 40	40	-	MN80597.0100
NexusValve Vivax izolace DN 50	50	-	MN80597.0130

Elektrotermický pohon pro NexusValve Vivax DN 15 - DN 25



Typ	Provedení	Vhodné pro NexusValve Vivax		Objednáací číslo
Elektrotermický pohon 24 VAC 0-10V	Elektrotermický pohon 24 V, regulace 0 - 10 V	DN 15 - DN 25	1	MN80597.0023
Elektrotermický pohon 230V / 50 Hz	230V / 50 Hz on / off	DN 15 - DN 25	1	MN80597.0021
Elektrotermický pohon 24 V	24 V on / off	DN 15 - DN 25	1	MN80597.0022

Servopohon pro NexusValve Vivax DN 15 - DN 32



Typ	Provedení	Vhodné pro NexusValve Vivax		Objednávací číslo
Servopohon 24 V 0-10V	24 V, regulace 0 - 10 V	DN 15 - DN 32	1	MN80597.0027
Servopohon 230 V 3-bodové řízení	230 V 3-bodové řízení	DN 15 - DN 32	1	MN80597.0029
Servopohon 24 V 3-bodové řízení	24 V 3-bodové řízení	DN 15 - DN 32	1	MN80597.0028

Servopohon pro NexusValve Vivax DN 40 - DN 50



Typ	Provedení	Vhodné pro NexusValve Vivax		Objednávací číslo
Servopohon 24 V	24 V, regulace 0 - 10 V	DN 40 - DN 50	1	MN80597.0113
Servopohon 24 V 3-bodové řízení	Servopohon 24 V 3-bodové řízení	DN 40 - DN 50	1	MN80597.0114
Servopohon 230 V 3-bodové řízení	230 V 3-bodové řízení	DN 40 - DN 50	1	MN80597.0115

NexusValve Vivax DN 65 - 150 včetně pohonu

NexusValve Vivax DN 65 - 150 včetně pohonu

- Připojení: příruba
- Maximální tlak: PN 16
- Maximální teplota: 120 °C
- Materiál: tvárná litina
- Provozní napětí pohonu 24 V AC/DC.
- Různé řídicí signály a zpětná vazba.
- Nastavitelná regulační charakteristika lineární/Equiprocentní.





Typ	Dimenze [DN]	Objemový průtok [m ³ /h]		Rozsah průtoku [kPa]		Objednáací číslo
		Min.	Max.			
Vivax FI DN 65LF	65LF	3	20	30 - 400	1	MN80597.040
Vivax FI DN 65	65	5	30	30 - 400	1	MN80597.041
Vivax FI DN 80	80	5	30	30 - 400	1	MN80597.042
Vivax FI DN 100	100	15	55	30 - 400	1	MN80597.043
Vivax FI DN 125	125	15	90	30 - 400	1	MN80597.044
Vivax FI DN 125HF	125HF	15	120	60 - 400	1	MN80597.045
Vivax FI DN 150	150	15	90	30 - 400	1	MN80597.046
Vivax FI DN 150HF	150HF	15	150	60 - 400	1	MN80597.047
Vivax FI DN 200A	200A	50	200	30 - 400	1	MN80597.048
Vivax FI DN 200HF	200HF	100	300	60 - 400	1	MN80597.049
Vivax FI DN 250A	250A	100	300	30 - 400	1	MN80597.050
Vivax FI DN 250HF	250HF	150	500	60 - 400	1	MN80597.051

NexusValve Vivax T DN 15 - 25 s teplotním omezením topné vody

Automatický regulátor průtoku s teplotním omezením topné vody

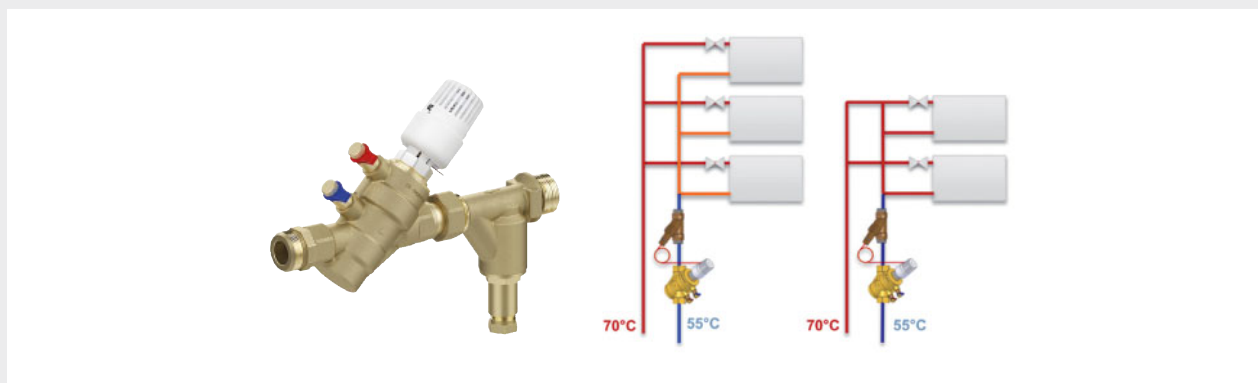
- Připojení: vnitřní závit/vnitřní závit
- Regulační teplotní rozsah: 20 °C až 65 °C.
- Teplotní rozsah: -20 °C až 120 °C.
- Maximální tlak: PN 25
- Maximální pracovní tlak: 400 kPa.
- Přesnost měření: +/- 3%.
- Materiál: DZR mosaz





Typ	Dimenze [DN]	Připojení	Objemový průtok [l/h]	Barva kazety		Objednací číslo
Vivax T - T DN 15 L	15	G 1/2" F	36 - 118	Bílá	1	MN80597.121
Vivax T - T DN 15 S	15	G 1/2" F	90 - 450	Červená	1	MN80597.122
Vivax T - T DN 15 H	15	G 1/2" F	300 - 1400	Černá	1	MN80597.123
Vivax T - T DN 20 S	20	G 3/4" F	320 - 882	Bílá	1	MN80597.124
Vivax T - T DN 20 H	20	G 3/4" F	835 - 2221	Černá	1	MN80597.125
Vivax T - T DN 25 S	25	G 1" F	865 - 2340	Bílá	1	MN80597.126
Vivax T - T DN 25 H	25	G 1" F	1750 - 3330	Černá	1	MN80597.127

NexusValve Vivax T DN 15 - 25 s teplotním omezením podle prostorové teploty

Automatický regulátor průtoku s teplotním omezením podle prostorové teploty

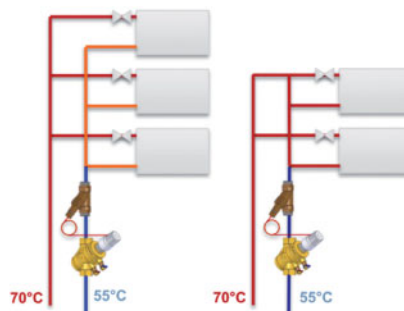
- Připojení: vnitřní závit/vnitřní závit
- Regulační teplotní rozsah: 20 °C až 65 °C.
- Teplotní rozsah: -20 °C až 120 °C.
- Maximální tlak: PN 25
- Maximální pracovní tlak: 400 kPa.
- Přesnost měření: +/- 3%.
- Materiál: DZR mosaz



Typ	Dimenze [DN]	Připojení	Objemový průtok [m ³ /h]	Barva kazety		Objednací číslo
Vivax T - A DN 15 L	15	G 1/2" F	36 - 118	Bílá	1	MN80597.1210
Vivax T - A DN 15 S	15	G 1/2" F	90 - 450	Červená	1	MN80597.1220
Vivax T - A DN 15 H	15	G 1/2" F	300 - 1400	Černá	1	MN80597.1230
Vivax T - A DN 20 S	20	G 3/4" F	320 - 882	Bílá	1	MN80597.1240
Vivax T - A DN 20 H	20	G 3/4" F	835 - 2221	Černá	1	MN80597.1250
Vivax T - A DN 25 S	25	G 1" F	865 - 2340	Bílá	1	MN80597.1260
Vivax T - A DN 25 H	25	G 1" F	1750 - 3330	Černá	1	MN80597.1270

REGULÁTOR DIFERENČNÍHO TLAKU

NexusValve Passim DN 15 - 32 bez vypouštění

Ventil pro regulaci diferenčního tlaku

Regulátor diferenčního tlaku NexusValve Passim se používá pro dynamické vyvážení chladicích a topných systémů a vyvážení průtoků jednotlivých větví soustavy. NexusValve Passim se instaluje na zpátečku. Na přívod se osazuje partnerský ventil NexusValve Fluctus nebo NexusValve Vertex nebo NexusValve Relax. Sestava ventilů NexusValve Passim a partnerského ventilu NexusValve zaručuje správné vyvážení diferenčního tlaku a nastavení maximálního průtoku. NexusValve Passim je z výroby přednastaven na 10 kPa (verze 5-25 kPa) nebo 30 kPa (verze 20 - 40 kPa). Přestavení ventilu je velmi snadné pomocí imbusu 3 mm.

- Připojení Passim F: vnitřní závit/vnitřní závit
- Připojení Passim M: vnější závit/vnější závit
- Maximální tlak: PN 25
- Maximální teplota: 120 °C (krátkodobě 135 °C)
- Materiál: mosaz



Typ	Dimenze [DN]	Připojení	Maximální diferenční tlak [bar]	Kvs [m ³ /h]	Rozsah průtoku [kPa]		Objednací číslo
Passim M DN 15	15	G 1/2" M	4,5	1,6	5 - 25	1	MN80597.550
Passim M DN 15	15	G 1/2" M	4,5	1,6	20 - 40	1	MN80597.551
Passim F DN 20	20	G 3/4" F	4,5	2,5	5 - 25	1	MN80597.591
Passim F DN 20	20	G 3/4" F	4,5	2,5	20 - 40	1	MN80597.592
Passim F DN 20	20	G 3/4" F	4,5	2,5	20 - 65	1	MN80597.593
Passim F DN 15	15	G 1/2" F	2,5	1,6	5 - 25	1	MN80597.560
Passim F DN 15	15	G 1/2" F	2,5	1,6	20 - 40	1	MN80597.561
Passim F DN 20	20	G 3/4" F	2,5	2,5	5 - 25	1	MN80597.562
Passim F DN 20	20	G 3/4" F	2,5	2,5	20 - 40	1	MN80597.563
Passim F DN 25	25	G 1" F	2,5	4,0	5 - 25	1	MN80597.564
Passim F DN 25	25	G 1" F	2,5	4,0	20 - 40	1	MN80597.565
Passim F DN 32	32	G 1 1/4" F	2,5	6,3	5 - 25	1	MN80597.566
Passim F DN 32	32	G 1 1/4" F	2,5	6,3	20 - 40	1	MN80597.567

NexusValve Passim DN 15 - 50

Ventil pro regulaci diferenčního tlaku

Regulátor diferenčního tlaku NexusValve Passim se používá pro dynamické vyvážení chladicích a topných systémů a vyvážení průtoků jednotlivých větví soustavy. NexusValve Passim se instaluje na zpátečku. Na přívod se osazuje partnerský ventil NexusValve Fluctus nebo NexusValve Vertex nebo NexusValve Relax, vždy v provedení s vypouštěním. Sestava ventilů NexusValve Passim a partnerského ventilu NexusValve zaručuje správné vyvážení diferenčního tlaku a nastavení maximálního průtoku. NexusValve Passim je z výroby přednastaven na 10 kPa (verze 5-25 kPa) nebo 30 kPa (verze 20 - 40 kPa). Přestavení ventilu je velmi snadné pomocí imbusu 3 mm.

- Připojení: vnitřní závit/vnitřní závit
- Maximální tlak: PN 25 (PN 40 na vyžádání)
- Maximální teplota: 120 °C (krátkodobě 135 °C)
- Materiál: mosaz



Typ	Dimenze [DN]	Připojení	Maximální diferenční tlak [bar]	Kvs [m ³ /h]	Rozsah průtoku [kPa]		Objednací číslo
Passim / KFE F DN 15	15	G 1/2" F	2.5	1.6	5 - 25	1	MN80597.521
Passim / KFE F DN 15	15	G 1/2" F	2.5	1.6	20 - 40	1	MN80597.522
Passim / KFE F DN 15	15	G 1/2" F	2.5	1.6	20 - 65	1	MN80597.5222
Passim / KFE F DN 20	20	G 3/4" F	2.5	2.5	5 - 25	1	MN80597.523
Passim / KFE F DN 20	20	G 3/4" F	2.5	2.5	20 - 40	1	MN80597.524
Passim / KFE F DN 20	20	G 3/4" F	2.5	2.5	20 - 65	1	MN80597.5242
Passim / KFE F DN 25	25	G 1" F	2.5	4.0	5 - 25	1	MN80597.525
Passim / KFE F DN 25	25	G 1" F	2.5	4.0	20 - 40	1	MN80597.526
Passim / KFE F DN 25	25	G 1" F	2.5	4.0	20 - 65	1	MN80597.5262
Passim / KFE F DN 32	32	G 1 1/4" F	2.5	6.3	5 - 25	1	MN80597.527
Passim / KFE F DN 32	32	G 1 1/4" F	2.5	6.3	20 - 40	1	MN80597.528
Passim / KFE F DN 32	32	G 1 1/4" F	2.5	6.3	20 - 65	1	MN80597.5282
Passim / KFE F DN 40	40	G 1 1/2" F	2.5	10	5 - 25	1	MN80597.570
Passim / KFE F DN 40	40	G 1 1/2" F	2.5	10	20 - 40	1	MN80597.571
Passim / KFE F DN 40	40	G 1 1/2" F	2.5	10	35 - 75	1	MN80597.572
Passim / KFE F DN 50	50	G 2" F	2.5	20	5 - 25	1	MN80597.580
Passim / KFE F DN 50	50	G 2" F	2.5	20	20 - 40	1	MN80597.581
Passim / KFE F DN 50	50	G 2" F	2.5	20	35 - 75	1	MN80597.582
Passim / KFE F DN 50	50	G 2" F	2.5	20	60 - 100	1	MN80597.583

Max. diferenční tlak 4 bar na vyžádání

NexusValve Passim DN 65 - DN 80

Připojovací příruba PN 16/25

- Jmenovitý tlak: PN 16.
- K dodání ve velikostech od DN 65 do DN 80



Typ	Dimenze [DN]	Rozsah průtoku [kPa]	Kvs [m ³ /h]		Objednáací číslo
Passim FI DN 65	65	20 - 80	58	1	MN80597.602
Passim FI DN 65	65	70 - 130	58	1	MN80597.604
Passim FI DN 80	80	20 - 80	80	1	MN80597.605
Passim FI DN 80	80	70 - 130	80	1	MN80597.603

NexusValve Passim izolace



Izolace, zamezuje znečištění nebo poškození ventilu a tím prodlužuje jeho životnost.

Typ	Dimenze [DN]		Objednáací číslo
NexusValve Passim izolace DN 15	15	–	MN80597.5210
NexusValve Passim izolace DN 20	20	–	MN80597.5230
NexusValve Passim izolace DN 25	25	–	MN80597.5250
NexusValve Passim izolace DN 32	32	–	MN80597.5270
NexusValve Passim izolace DN 40	40	–	MN80597.5680
NexusValve Passim izolace DN 50	50	–	MN80597.5710

Cenově zvýhodněné sestavy - set pro regulaci diferenčního tlaku NexusValve Passim + NexusValve Vertex

Nexus Valve Passim s vypouštěním	Nexus Valve Vertex s vypouštěním		Objednací číslo
5-25			
DN15	DN15	-	MN80597.521.706
DN20	DN20	-	MN80597.523.707
DN25	DN25	-	MN80597.525.708
DN32	DN32	-	MN80597.527.709
DN40	DN40	-	MN80597.570.710
DN50	DN50	-	MN80597.580.711

TERMOSTATICKÝ CIRKULAČNÍ VENTIL NEXUSVALVE TW

NexusValve TW je termostatický ventil instalovaný v systému rozvodů teplé vody v cirkulačním potrubí. Je užíván k vyvážení systému s regulací průtoku dle teploty vody.

Teplota vody, při které Nexus Valve TW omezuje průtok, se nastavuje na stupnici ventilu. Jakmile dosáhne teplá voda nastavené teploty, ventil přivírá a voda proudí do zbylé části systému. NexusValve TW v jiných stoupačkách a větvích se chová stejným způsobem a tím vyvažuje celý systém a zajišťuje okamžitý přístup k teplé vodě pro každého uživatele.

Integrovaná automatická dezinfekční funkce umožňuje maximální propláchnutí a dezinfekci systému, při teplotě vody od 65 do 75 °C v hlavním a cirkulačním potrubí.

Funkce minimálního konstantního průtoku zabraňuje zastavení průtoku. Proudící voda systémem pomáhá zabránit množení bakterií. Omezení průtoku se provádí integrovaným statickým vyvažovacím ventilem, který pomáhá rychle vyvážit systém, při uvedení do provozu a za běžných pracovních podmínek. Vyvažovací ventil lze použít i k uzavření ventilu.

NexusValve TW je ve standardním provedení s integrovaným vypouštěním pro případ servisu. Teploměr a izolační box jsou dodávány jako příslušenství.

Cirkulační ventil s vnitřním závitem

PG = 3240

Rozsah regulace 50 - 60 °C podle DIN-DVGW, součástí dodávky je izolace a teploměr.

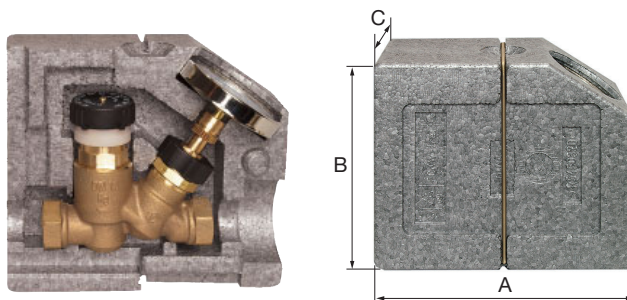

Typ	Připojení	Jmenovitá světlost	Stavební délka [mm]	Rozměr izolace [mm]				Objednávací číslo
				A	B	C		
NexusValve TW DN15 s izolací	Rp 1/2"	DN 15	98	143	162	82	10	M1206320
NexusValve TW DN20 s izolací	Rp 3/4"	DN 20	125	143	162	90	10	M1206360
NexusValve TW DN25 s izolací	Rp 1"	DN 25	136	157	162	110	5	M1206400



Cirkulační ventil s vnějším závitem
PG = 3240

Rozsah regulace 50 - 60 °C podle DIN-DVGW, součástí dodávky je izolace a teploměr.

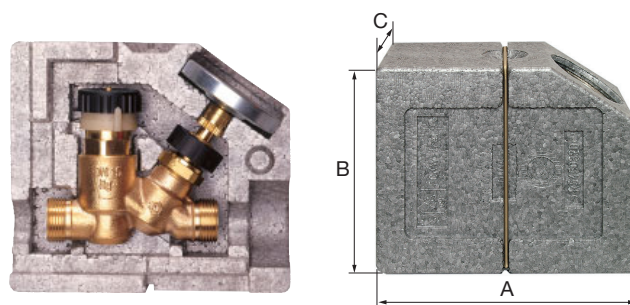

Typ	Připojení	Jmenovitá světlost	Stavební délka [mm]	Rozměr izolace [mm]				Objednací číslo
				A	B	C		
NexusValve TW DN15 s izolací	G 3/4"	DN 15	98	143	162	82	10	M1206340
NexusValve TW DN20 s izolací	Rp 1"	DN 20	103	143	162	90	10	M1206380
NexusValve TW DN25 s izolací	Rp 1 1/2"	DN 25	113	157	162	110	5	M1206420

Cirkulační ventil s vnitřním závitem bez izolace
PG = 3240

Rozsah regulace 50 - 60 °C podle DIN-DVGW.



Typ	Připojení	Jmenovitá světlost	Stavební délka [mm]		Objednací číslo
NexusValve TW DN15	Rp 1/2"	DN 15	98	10	M1206325
NexusValve TW DN20	Rp 3/4"	DN 20	125	10	M1206365
NexusValve TW DN25	Rp 1"	DN 25	136	5	M1206405

Cirkulační ventil s vnějším závitem bez izolace
PG = 3240

Rozsah regulace 50 - 60 °C podle DIN-DVGW.



Typ	Připojení	Jmenovitá světlost	Stavební délka [mm]		Objednací číslo
NexusValve TW DN15	G 3/4"	DN 15	98	10	M1206345
NexusValve TW DN20	G 1"	DN 20	103	10	M1206385
NexusValve TW DN25	G 1 1/4"	DN 25	113	5	M1206425

VYVAŽOVÁNÍ VENTILŮ

Přístroj pro vyvažování ventilů NexusValve BC3

Přístroj NexusValve BC3 je určen pro hydraulické vyvažování systémů vytápění a chlazení. Umožňuje měření statického tlaku, diferenčního tlaku a průtoku v uvedených systémech. Použití pomocí diferenčního tlaku na měřicím prvku vypočítává průtok tímto prvkem. Aplikace umožňuje korigovat vypočtený průtok také pro nemrznoucí směsi v systémech chlazení. Průtok lze měřit ve všech větvích celého hydraulického systému a vyvážit tak celý systém.

Aplikace NexusValve BC3 je k dispozici pro systémy Android a iOS.

- Ergonomické, uživatelsky přívětivé měřicí zařízení.
- Plně diferenční senzor tlaku v jednotce se 24bitovým zpracováním tlaku.
- Digitální kompenzace teplotních vlivů a nelinearity snímače tlaku.
- Uživatelská aplikace pro mobilní zařízení s operačním systémem Android (7.0+) nebo iOS.
- Bezdrátový přenos dat.
- Korekce výpočtu průtoku na základě vlastností nemrznoucí kapaliny.
- Snadný výběr vyrovnávacího ventilu podle obrázku z databáze fotografií.
- Záznamy naměřených hodnot s kapacitou až 2000 záznamů.
- Rozsah tlaku: 10 bar nebo 20 bar.
- Max. přetlak: 120 % rozsahu tlaku.
- Chyba linearity a hystereze: 0,15 % rozsahu tlaku.
- Teplota okolí/skladovací teplota*: -50 až 90 °C/-5 až 50 °C.
- Spotřeba: 20 mA přes Bluetooth.
- Stupeň krytí: IP65.
- Doba provozu: Max. 45 h.
- Platnost kalibrace: 12 měsíců.



Android



iOS

Typ	Rozměry			Hmotnost [kg]		Objednávací číslo
	Šířka	Délka	Výška			
Přístroj pro vyvažování ventilů NexusValve BC3	180	80	52	0,42	1	MN80597.2

*Měřeno na konci měřicích hadic, délka 1,5 m. Maximální doba otevření nulovacího ventilu, když teplota média překročí 50 °C, činí 10 sekund.