

Uppkopplad värmelösning

Uppkopplat termostathuvud

Installationsmanual



comap

Försiktighet

- Läs instruktionerna noggrant före installationen.
- Kontrollera om termostatkroppen på ditt element är kompatibel med termostathuvudena:
 - > diameter: M28 eller M30
 - > gänga: 1,5 mm
- Adapter-termostathuvuden med 30 mm diameter är också kompatibla med Danfoss RA termostat-insatser och -kroppar (adapter ingår i universalpaketet).
- Hantera termostathuvudet försiktigt.
- Se till att luftcirkulationen är god nära termostathuvudet.
- Täck inte över COMAP-termostathuvudet.



- 1 Gå in på app.comapsmarthome.com
- 2 Följ installationsproceduren online steg för steg



Ladda ner COMAP Smart Home-appen



Skapa ditt eget konto i appen
och starta installationen av din produkt



KOMPATIBILITET

Det finns två typer av radiator-termostathuvuden:

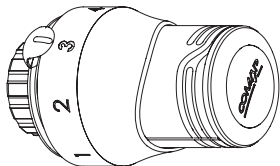

Termostathuvuden

De är vanligen graderade från 1 till 5 och kan enkelt bytas ut mot ett COMAP Smart Home-termostathuvud.

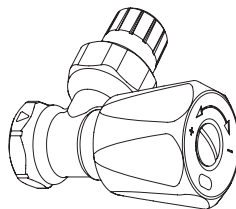

De manuella ventilerna

Om några av dina element har manuella ventiler rekommenderar vi att du kontakter en behörig installatör för att göra din ventil kompatibel med COMAP Smart Home-termostathuvud.

! Det finns huvudsakligen två standardtyper av anslutningar för termostathuvudet på termostatventilen: $M28 \times 1,5$ eller $M30 \times 1,5$ (motsvarar diameter och rörgänga i mm). Kontrollera termostatventilen på ditt element före installation och se om det är kompatibelt med den modell du köpt.

KIT CONTENT

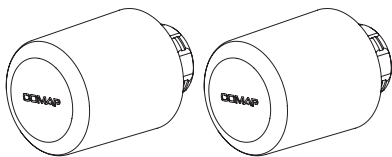

2 COMAP termostathuvuden

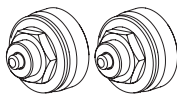

2 M30/M28-adaptrar*

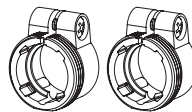

2 Danfoss-adaptrar*

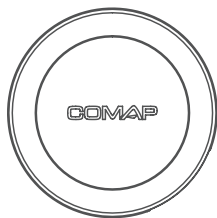

1 nätverksnod

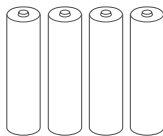

4 AA LR6-batterier

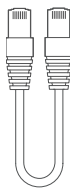

1 Ethernet-kabel

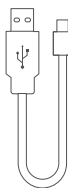

1 USB-kabel

Möjliga utökningar

Du kan utöka din installation och installera upp till 10 COMAP Smart Home-termostathuvuden (ref. L150005001, L150006001, L150007001 beroende på vilken termostatventil som sitter på ditt element).

*enligt den referens du köpt, se sidan 12

INSTALLATION PRINCIPLE

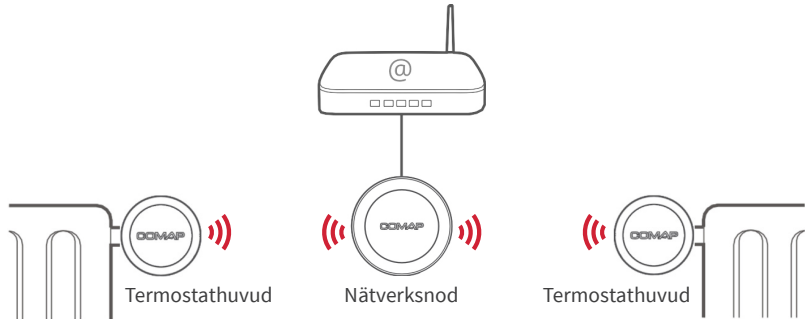





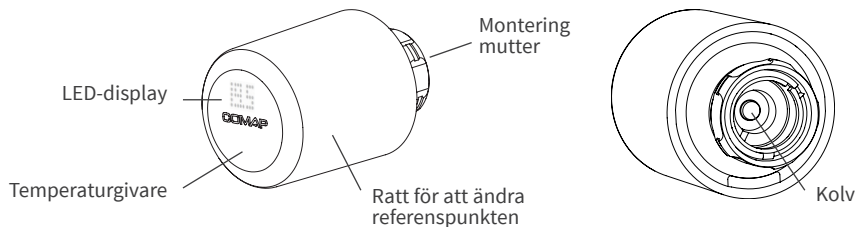





COMAP-termostathuvudet kan monteras på vart och ett av dina vattenelement. Nätverksnoden ansluts till internet-routern. Termostathuvudena kommunicerar med nätverksnoden via radiovågor (868 MHz). Det maximala avståndet mellan nätverksnod och termostathuvuden beror på hur ditt hus är uppbyggt (vägg tjocklek, material...) och radiomiljö.

Beskrivning av termostathuvudet



DISPLAY PÅ TERMOSTATHUVUDET

Piktogram	Betydelse	Åtgärd
	Starta termostathuvudet	Vänta några sekunder
	Uppdatera termostathuvudet	Vänta i 1 till 2 minuter
	Låg batterinivå	Kom ihåg att byta batterierna
	Kritisk batterinivå, termostathuvudena kontrollerar inte temperaturen längre.	Byt ut batterierna för att återupprätta termostathuvudets funktioner
	Kommunikationsproblem	<ol style="list-style-type: none"> 1. Koppla från och återanslut internet-routerns nätverksnod. De två lamporna på nätverksnoden ska lysa grönt med fast sken. 2. Kontakta kundservice om båda lampor på nätverksnoden lyser med fast sken efter omstart och termostathuvudet fortsätter att visa dessa piktogram.
	Räckviddsgräns för radio	Ditt termostathuvud befinner sig vid gränsen för radio-räckvidden, en repeater kan behövas, kontakta kundservice.
 eller  eller 	Kalibreringen är inkonsekvent	<ol style="list-style-type: none"> 1. Ta bort termostathuvudet från elementet. 2. Ta ut batterierna i 30 s och sätt tillbaka dem. 3. Observera att termostathuvudets kolv rör sig fram och tillbaka: Om Ja: Ta ut batterierna. - avlägsna termostathuvudet. - Sätt tillbaka batterierna för att starta om kalibreringen. - Om inga fel kvarstår, kontakta kundservice. Om Nej: kontakta kundservice
 eller 	Elementventilen detekterades inte under kalibreringen.	<ol style="list-style-type: none"> 1. Se till att huvudet är korrekt installerat på termostatkroppen (åtdragning, inget spelrum) 2. Starta om kalibreringen genom att ta ut batterierna i 10 s och sätta tillbaka in igen. 3. Om problemet kvarstår, kontakta kundservice.

INSTALLATION

1. Ladda ner COMAP-appen. Gå till App Store eller Google Play för att ladda ner "COMAP Smart Home"-appen.
2. Skapa ditt konto i appen. Följ stegen för att skapa ett konto i din COMAP Smart Home-app
3. Anslut nätverksnoden till din internet-router

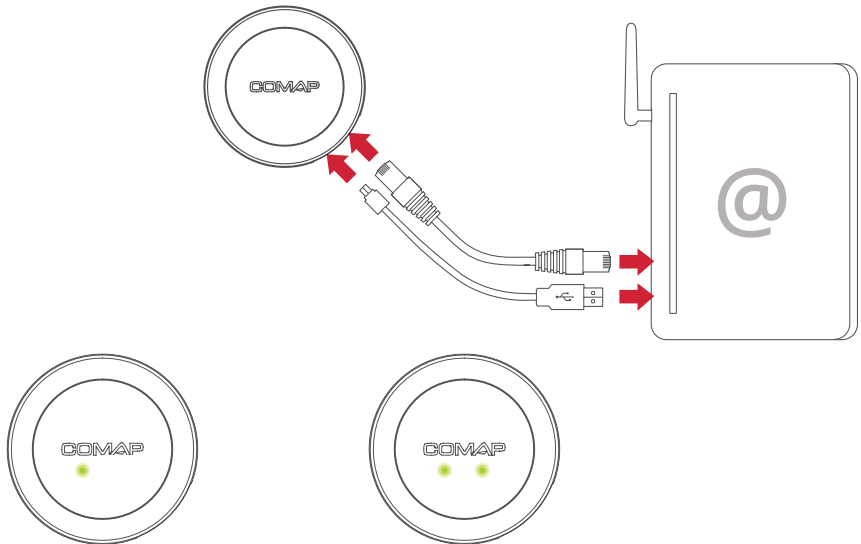

Den första lampan (ström) på nätverksnoden tänds.

Den andra lampan på nätverksnoden (kommunikationslampan) tänds och blinkar och lyser sedan med fast sken efter 1 till 2 minuter.

- Sätt in batterierna i termostathuvudet
 - Skjut ratten framåt
 - Sätt in batterierna enligt den riktning som anges i batterifacket.

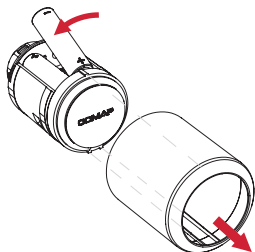

- Placera termostathuvudena inom 20 cm från nätverksnoden.

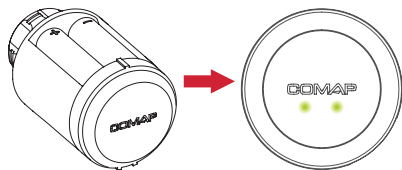

- Vrid ringen för att väcka varje termostathuvud nära din nätverksnod.

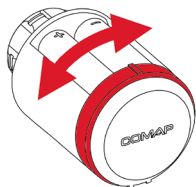

Lämna termostathuvudet bredvid nätverksnoden tills du har kontrollerat att termostathuvudena visas i din app (se 7 och 8).

- Steg som endast krävs för att det första termostathuvudet ska installeras: Skriv in serienumret för ett av termostathuvudena i appens installationsökväg eller i webbgränssnittet. Serienumret sitter på dekalen längst ned på termostathuvudet.

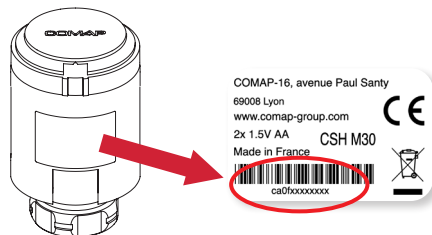

- De andra huvudena syns i applikationen när de kommunicerar. Om något nätverkshuvud saknas, väck upp det bredvid din nätverksnod igen och vänta i några minuter.

- När huvudena syns i appen, fortsätt med deras installation på elementen.

Montera termostathuvudena

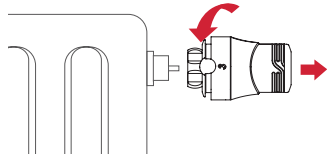

10. Ta bort det nuvarande termostathuvudet.

11. Lägg vid behov till en adapter

► Om din ventil har en gänga med termostathuvudet inte går att skruva på, eftersom den är för stor, skruva på adaptern M30/M28 om du har ett universalkit.

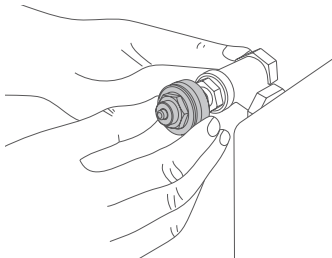

► Om din insats eller ditt termostathuvud är av typ Danfoss RA: dela på adapterns två plastbitar. Skruva Danfoss-adaptern enligt din modell på elementröret.

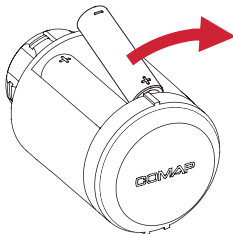
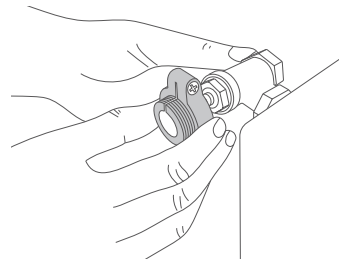

12. Ta bort ett batteri ur termostathuvudet.

13. Placera COMAP-termostathuvudet framför elementventilen: du måste kunna läsa COMAP åt rätt håll.

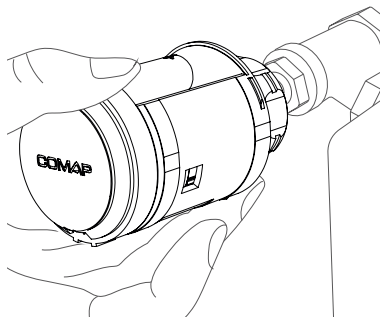

- Skruva metallringen medurs tills termostathuvudet sitter fast på elementet. Dra åt med en tång.

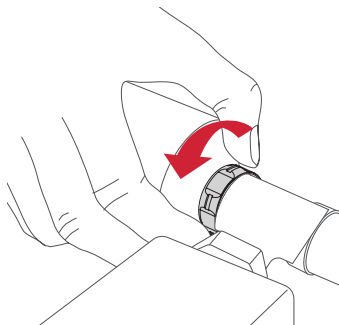

14. Sätt in batteriet i termostathuvudet och skjut rattens dubbelspår på den nedre delen av termostathuvudet. Termostathuvudet kalibreras på din ventil.

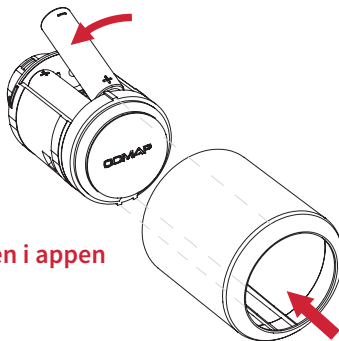

Organisera dina anslutna termostathuvuden i appen

DETALJER FÖR REFERENSERNA

Referenser	Innehåll
L151006001	2 termostathuvuden CSH M28
L151004001	1 nätverksnod 1 USB-kabel 1 RJ45-kabel 4 AA LR6-batterier
L151007001	2 termostathuvuden M30
L151005001	1 nätverksnod 1 USB-kabel 1 RJ45-kabel 4 AA LR6-batterier
L151008001	2 termostathuvuden M30
L150003001	2 M30/M28-adaptrar 2 Danfoss-RA-adaptrar 1 nätverksnod 1 USB-kabel 1 RJ45-kabel 4 AA LR6-batterier
L150005001	1 termostathuvud M28 2 AA LR6-batterier
L150006001	1 termostathuvud M30 2 AA LR6-batterier
L150007001	1 termostathuvud M30 1 M30/M28-adaptrar 1 Danfoss-RA-adaptrar 2 AA LR6-batterier

SPECIFIKATIONER



Certifikat och allmänna villkor

COMAP förklarar att enheten överensstämmer de väsentliga krav och andra relevanta regler i RED 2014/53/UE-direktivet.

Trådlösa specifikationer

Anslut nätverksnoden till internet-routern via USB 5V DC 200 mA strömförsörjning och Ethernet-port RJ 45. Trådlös anslutning mellan COMAP Smart Home-termostathuvuden och nätverksnoden: Radio med lång räckvidd 868,0–868,6 MHz / effekt 25 mW.

Sensorer på termostathuvudet

Högprecisions-temperatursensor. Mätområde: 0° till 50 °C. Temperatur (referenspunkt): 7 °C till 25 °C. Inkrement: 0,5 °C. Fuktsensor och ljudnivåsensor.

Motor

Linjärt slag: 5 mm max. Ljudnivå: < 35 dbA. Stötkraft: 80 N max.

Erforderlig utrustning

Internet-router med en ledig RJ 45-port och en ledig USB-port.

Utän USB-porten krävs en extern USB-laddare (medföljer ej).

Mått

Termostathuvud: 51 mm (diameter), 78 mm (L).
Nätverksnod: 82 mm (diameter), 22 mm (L).

Vikt

Termostathuvud: 120 g (utan batterier).
Nätverksnod: 55 g (utan kablar).

Design

Design: 5.5 Studio Design.
LED-skärm.

Garanti 2 år.

Varningar

Det programmerbara termostathuvudet är endast till för användning inomhus. Enheten måste installeras enligt gällande standarder. Batterier måste rengöras innan de sätts in i enheten. Håll barn borta från batterierna. Kontakta läkare omedelbart om de sväljs. Försök inte reparera enheten själv. Kundtjänst finns. Förändringar eller modifieringar som inte uttryckligen godkänns i denna bruksanvisning kan göra att din rätt att använda denna enhet och/eller nyttja garantitjänster för denna enhet. COMAP-termostathuvud och nätverksnod: Kapslingsklass III Denna enhet är inte avsedd för användning av obehöriga personer (däribland barn) om de inte ledsagas eller övervakas av en person som ansvarar för deras säkerhet. Man bör kontrollera så att barn inte leker med enheten.

Strömförsörjning

Varje termostathuvud drivs av 2 LR6 AA-batterier, som ingår.

Copyright COMAP © 2023 all rights reserved. Kopiering och distribuering förbjuden utan godkännande från COMAP.



FAQ : <https://support.qivivobycomap.com>



E-post: contact@comapsmarthome.com