

Gemonteerde verwarmingsoplossing

Gemonteerde kop

Installatiehandleiding



comap



Let op

- Lees deze instructies voor installatie aandachtig door.
- Controleer of de thermostatische behuizing op uw radiator compatibel is met de thermostaatkop:
 - > diameter: M28 of M30
 - > schroefdraad: 1,5 mm
- De thermostaatkoppen met een M30 draadaansluiting zijn ook compatibel met Danfoss RA thermostatische inserts en behuizingen (adapter inbegrepen in het universele pakket).
- Behandel de kop voorzichtig.
- Zorg voor een goede luchtcirculatie bij de kop.
- Dek de COMAP-kop niet af.



1 Ga naar de pagina
app.comapsmarthome.com

2 Volg de online installatieprocedure
stap voor stap



Download de COMAP Smart Home-app



Maak uw account in de app aan
en start met de installatie van uw product



COMPATIBILITEIT

Er zijn twee soorten radiatorkoppen:

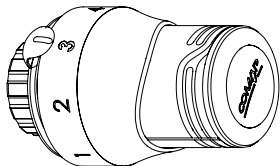

De thermostatische koppen

Ze hebben over het algemeen een schaalverdeling van 1 tot 5 en kunnen eenvoudig door een COMAP Smart Home-kop worden vervangen.

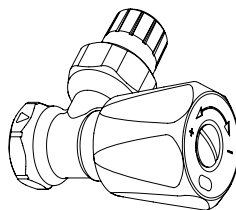

De handmatige ventielen

Als sommige van uw radiatoren van handbediende radiatorcranken voorzien zijn, dan raden wij u aan om een erkend installateur in te schakelen om die geschikt te maken voor het monteren van een COMAP Smart Home-kop.

- ! Er zijn twee typen standaard-aansluitingen van de kop op het thermostaatventiel: M28 × 1,5 of M30 × 1,5 (komt overeen met de uitwendige diameter van de schroefdraad in mm). Controleer voor het monteren van de thermostaatkop die u heeft aangeschaft of die compatibel is met het thermostaatventiel op uw radiator.

INHOUD VAN DE SET

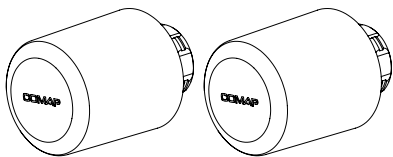

2 COMAP thermostatische koppen

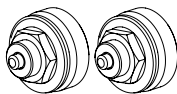

2 M30/M28-adapters*

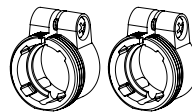

2 Danfoss-adapters*

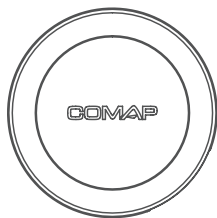

1 gateway

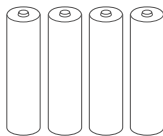

4 AA LR6-batterijen

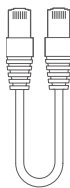

1 Ethernet-kabel

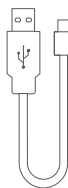

1 USB-kabel

Mogelijke uitbreidingen

U kunt uw installatie uitbreiden en tot 10 COMAP Smart Home-koppen installeren (ref. L150005001, L150006001, L150007001, afhankelijk van het thermostaatventiel dat op uw radiator is geïnstalleerd).

*op basis van de door u gekochte referentie, zie pagina 12

INSTALLATIEPRINCIPE



De COMAP-kop kan op al uw radiatoren worden gemonteerd.







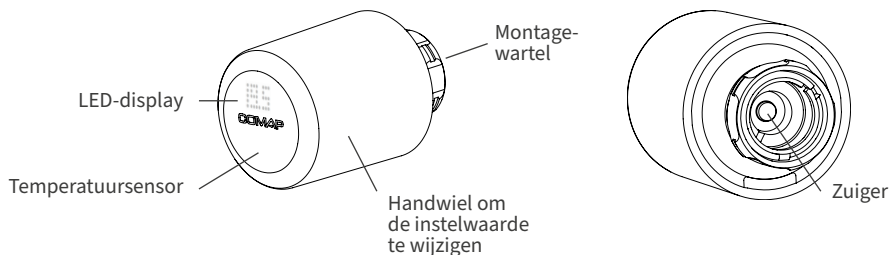



De gateway maakt verbinding met de internetbox.

De koppen communiceren via radiogolven (868 Mhz) met de gateway. De maximale afstand tussen de gateway en de koppen hangt af van de constructie van uw huis (dikte van de muren, materialen...) en de radioontvangst.

Beschrijving van de kop

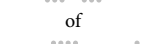

DISPLAY VAN DE KOP

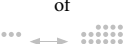
Pictogram	Betekenis	Actie
	Inschakelen van de kop	Wacht een paar seconden
	Updaten van de kop	Wacht 1 tot 2 minuten
	Laag batterijniveau	Vergeet niet de batterijen te vervangen
	Kritiek batterijniveau, de koppen regelen de temperatuur niet meer.	Vervang de batterijen om de functies van de kop te herstellen
	Communicatieprobleem	<ol style="list-style-type: none"> 1. Koppel de gateway van de internet box los en verbind deze opnieuw. De twee lampjes op de gateway moeten continue groen branden. 2. Als na het herstarten beide lampjes op de gateway permanent blijven branden en de kop deze pictogrammen blijft weergeven, neem dan contact op met de klantenservice.
	Grens van het radiobereik	Uw thermostaatkop bevindt zich aan de grens van het radiobereik; mogelijk is er een repeater?? noodzakelijk, neem contact op met de klantenservice.
 of  of 	De kalibratie is inconsistent	<ol style="list-style-type: none"> 1. Verwijder de kop van de radiator. 2. Verwijder de batterijen gedurende 30 seconden en plaats ze opnieuw. 3. Kijk of de zuiger van de kop heen en weer beweegt: Indien dit het geval is: Verwijder de batterijen. - plaats de kop terug. - plaats de batterijen terug om de kalibratie opnieuw te starten. - is de fout niet verholpen, neem dan contact op met de klantenservice. Is dit niet het geval: neem contact op met de klantenservice
 of 	De radiatorkraan is niet gedetecteerd tijdens de kalibratie.	<ol style="list-style-type: none"> 1. Zorg ervoor dat de kop correct op de thermostatische behuizing is geïnstalleerd (vastdraaien zonder speling) 2. Start de kalibratie opnieuw door de batterijen gedurende 10 seconden te verwijderen en vervolgens weer terug te plaatsen. 3. Is de fout niet verholpen, neem dan contact op met de klantenservice.

INSTALLATIE

1. Download de COMAP-app. Ga naar de App Store of Google Play om de "COMAP Smart Home" app te downloaden.
2. Maak uw account in de app aan. Volg de stappen om een account aan te maken op uw COMAP Smart Home-app
3. Verbind de gateway met uw internetbox

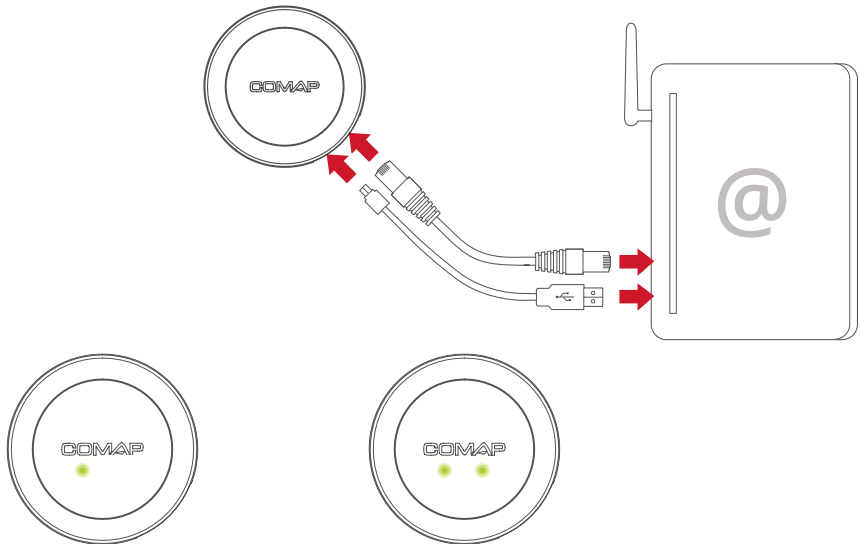

Het eerste lampje (power-lampje) op de gateway gaat branden.

Het tweede lampje op de gateway (communicatielampje) gaat branden en knipperen en gaat na 1 tot 2 minuten permanent branden.

4. Plaats de batterijen in de kop
 - a. Draai het handwiel naar voren
 - b. Plaats de batterijen in de aangegeven positie in het batterijvak.

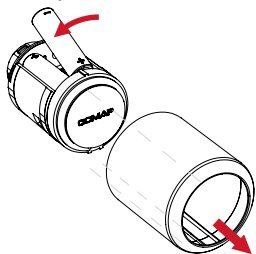

5. Plaats de koppen binnen 20 cm van de gateway.

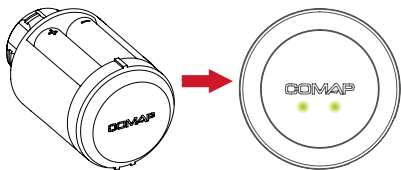

6. Draai aan de ring om elke kop naast de gateway te activeren. Wacht met de kop naast de gateway totdat u hebt gecontroleerd of de koppen in uw app zijn verschenen (zie 7 en 8).

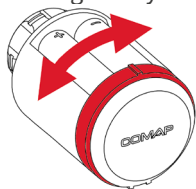

7. Stap alleen vereist voor de eerste geïnstalleerde kop: Voer in het installatiepad van de app of de webinterface het serienummer van een van de koppen in. Het serienummer staat op het label aan de onderkant van de kop.

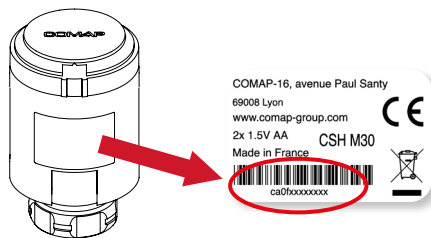

8. De andere koppen verschijnen automatisch in de app terwijl ze communiceren. Als er een kop ontbreekt, activeer deze dan weer naast de gateway en wacht een paar minuten.
9. Zodra de koppen in de app zichtbaar zijn, gaat u verder met de installatie ervan op de radiatoren.

De koppen monteren

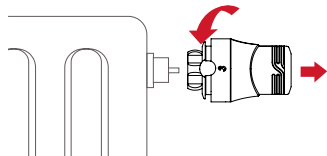

10. Verwijder de huidige kop.

11. Voeg indien nodig een adapter toe

▶ Als uw ventiel een schroefdraad heeft maar de wartel niet kan worden vastgeschroefd omdat deze te groot is en u heeft een universele set, monteer dan de adapter M30/M28.

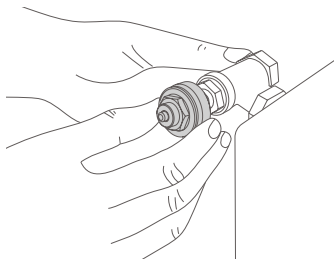

▶ Als uw inzetstuk of thermostatische behuizing van het type Danfoss RA is: haal de twee plastic delen van de adapter uit elkaar. Schroef de Danfoss-adapter voor uw model op de radiatorbuis.

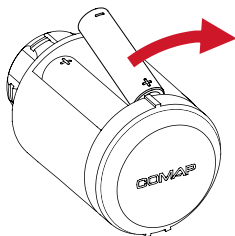
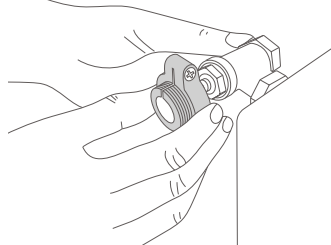

12. Verwijder één batterij van de kop.

13. Plaats de COMAP-kop voor de radiatorkraan: COMAP moet in de goede richting leesbaar zijn.

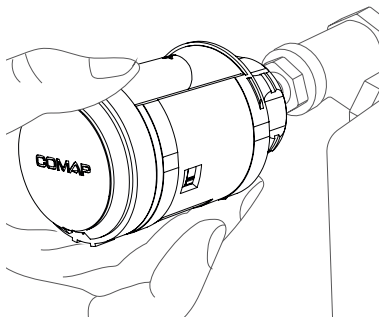

Draai de wartel met de klok mee tot de kop op de radiator is bevestigd. Draai vast met een sleutel.

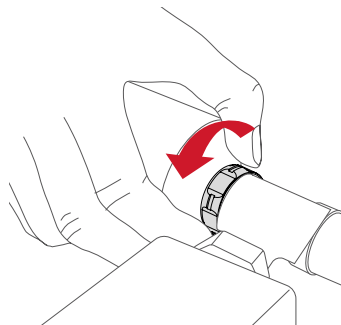

14. Plaats de batterij in de kop en verplaats het handwiel zijwaarts; zorg ervoor dat de dubbele groef van het handwiel op het onderste deel van de kop komt. De kop wordt gekalibreerd op uw ventiel.

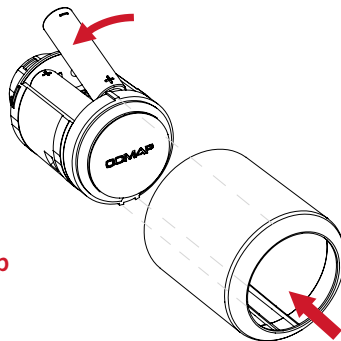

Organiseer uw verbonden koppin in de app

DETAILS VAN DE REFERENTIES

Referenties	Inhoud
L151006001	2 koppen CSH M28
L151004001	1 gateway 1 USB-kabel 1 RJ45-kabel 4 AA LR6-batterijen
L151007001	2 koppen M30
L151005001	1 gateway 1 USB-kabel 1 RJ45-kabel 4 AA LR6-batterijen
L151008001	2 koppen M30
L150003001	2 M30/M28-adapters 2 Danfoss RA-adapters 1 gateway 1 USB-kabel 1 RJ45-kabel 4 AA LR6-batterijen
L150005001	1 kop M28 2 AA LR6-batterijen
L150006001	1 kop M30 2 AA LR6-batterijen
L150007001	1 kop M30 1 M30/M28-adapters 1 Danfoss RA-adapters 2 AA LR6-batterijen

SPECIFICATIES



Certificaten en algemene voorwaarden

COMAP verklaart dat het apparaat voldoet aan de essentiële eisen en andere relevante bepalingen van de RED 2014/53/UE richtlijn.

Draadloze specificaties

Aansluiting van de gateway op de internetbox via USB 5V DC 200 mA-voeding en Ethernet-poort RJ 45. Draadloze verbinding tussen de COMAP Smart Home-koppen en de gateway: Radiosignaal met groot bereik 868,0-868,6 MHz / vermogen 25 mW.

Sensoren van de kop

Uiterst nauwkeurige temperatuursensor.
Meetbereik: 0° tot 50°C. Temperatuur (instelwaarde): 7°C tot 25°C. Stappen: 0.5°C.
Vochtigheidssensor en geluidsniveausensor.

Motor

Lineaire slag: 5 mm max. Geluidsniveau: <35 dbA.
Drukkracht: 80 N max.

Benodigde apparatuur

Internetrouter met één RJ 45-poort en een vrije USB-poort.

Zonder USB-poort is een externe USB-oplader nodig (niet meegeleverd).

Afmetingen

Thermostatische kop: 51 mm (diameter), 78 mm (L).
Gateway: 82 mm (diameter), 22 mm (L).

Gewicht

Thermostatische kop: 120 g (zonder batterijen).
Gateway: 55 g (zonder kabels).

Design

Design: 5.5 Studio Design.
LED-scherm.

Garantie 2 jaar.

Waarschuwingen

De programmeerbare thermostaatkop is alleen geschikt voor gebruik binnenshuis.
Het apparaat dient te worden geïnstalleerd in overeenstemming met de huidige normen.
Batterijen moeten schoon zijn alvorens ze in het apparaat worden geplaatst. Houd kinderen uit de buurt van de batterijen. Bij inslikken onmiddellijk een arts raadplegen.
Probeer dit apparaat niet zelf te repareren, er is after-sales service beschikbaar.
Wijzigingen of aanpassingen die niet uitdrukkelijk in deze handleiding zijn goedgekeurd, kunnen uw bevoegdheid om dit apparaat te bedienen en/of uw recht op garantieservice ongeldig maken.
COMAP thermostaatkop en gateway: Klasse III isolatie
Dit apparaat is niet bedoeld voor gebruik door ongetrainde personen (inclusief kinderen), tenzij ze onder toezicht staan of worden gecontroleerd door een persoon die verantwoordelijk is voor hun veiligheid. Kinderen dienen onder toezicht te staan om ervoor te zorgen dat ze niet met het apparaat spelen.

Voeding

Elke kop wordt gevoed door middel van 2 meegeleverde LR6 AA-batterijen.

Copyright COMAP © 2023 alle rechten voorbehouden.
Reproductie en distributie zonder toestemming van COMAP verboden.



FAQ : <https://support.qjvivobycomap.com>



E-mail : contact@comapsmarthome.com