



Produktový katalog pro projektanty

Nexus Valve
Brevis



1. Úvod	183-184
2. Technická data	185-187
3. Diagramy průtoku	188-192
4. Příslušenství	193

1. Úvod

	Nexus Valve Brevis
	Variabilní dvoufunkční regulační ventil (VODRV)
	Nexus Valve Brevis DN15-DN50 1/2" – 2"

1.1 Popis

Nexus Valve Brevis je variabilní dvoufunkční regulační ventil. Používá se pro vyvážení otopných a chladicích systému. Je určen pro instalace, kde není měření průtoku požadováno nebo je zajištěno jinou armaturou např. měřičem tepla. Neobsahuje měřicí úsek. Nexus Valve Brevis je nabízen v rozsahu od DN15 do DN50, vyroben z mosazi odolné proti odzinkování (DZR). Pro velikosti ventilů DN65 – 600 doporučujeme Nexus Valve Fluctus.

1.2 Výhody

- Výrobní rozsah od DN15 do DN50 pro otopné a chladicí systémy
- Regulace a uzavírací funkce, vše v jedné jednotce
- Kompaktní konstrukce pro instalaci ve stísněných prostorech
- Směr proudění ventilem není předepsán, instalace je možná oběma směry
- Nastavení je rychlé a jednoduché za použití imbus klíče
- Stupnice přednastavení je přesná a lehko čitelná
- Izolace průtoku se jednoduše provádí pomocí čtvrtotáčkové rukojeti
- Není možné změnit nastavení při uzavření

1.3 Design

Nexus Valve Brevis plní funkce regulace průtoku a izolace v jednom přístroji. Regulační vřeteno vestavěné do kulového kohoutu umožňuje nastavení ventilu nezávisle na uzavření kulového ventilu. To umožňuje průtok, který má být uzavřen, znovu otevřít bez změny přednastavení ventilu. Uzavření ventilu se provádí jednoduchým otočením rukojeti o čtvrt otáčky. Poloha rukojeti umožňuje také snadno určit, zda je ventil otevřený nebo uzavřený. Kompaktní konstrukce ventilu je vhodná pro instalace ve stísněných prostorech. Nexus Valve Brevis neobsahuje měřicí úsek, pro systémy, kde se vyžaduje měření průtoku, je nutné použít Nexus Valve Fluctus nebo Nexus Valve Vertex.



1.4 Nastavení průtoku

Nexus Valve Brevis je vytvořen bez měřících bodů, a tak nemůže být průtok přímo ověřen.

Vyvážení průtoku je možné na konstantní průtok, kde Nexus Valve Brevis je instalovaný v by-passu a Nexus Valve Vertex nebo Nexus Valve Fluctus u koncového zařízení. Měřič průtoku může být připojen k ventilu s měřicími body, poté se nastaví požadovaný průtok na Nexus Valve Brevis.

2. Technická data

2.1 Diagram volby ventilu

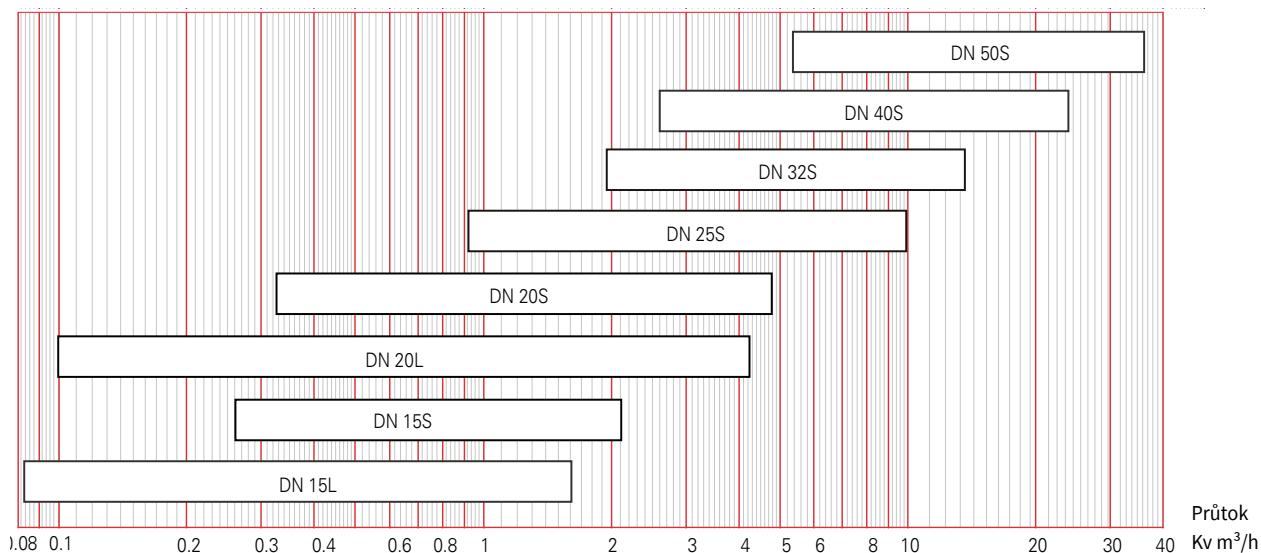

Rozsah průtoku		Kvs m ³ /h	velikost
l/s	l/h		
0.008-0.20	28.0-720	1.62	DN 15L
0.020-0.50	72.0-1800	2.11	DN 15S
0.020-0.50	72.0-1800	4.26	DN 20L
0.030-0.70	108-2520	4.81	DN 20S
0,080-2.00	288-7200	9.94	DN 25S
0.10-2.00	360-7200	13.3	DN 32S
0.10-3.00	360-10800	23.3	DN 40S
0.30-8.00	1080-28800	35.3	DN 50S

2. Technická data

2.2 Nexus Valve Brevis DN15-50

2.2.1 DN15-50 vnitřní závit/vnitřní závit



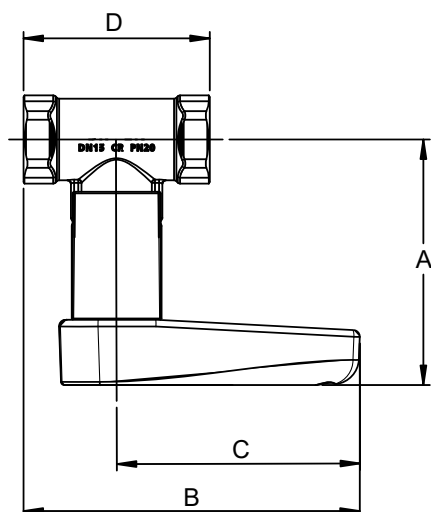





Rozměry



Technické údaje

Maximální teplota	120 °C
Minimální teplota	-20 °C
Maximální tlak	25 bar
Měřicí tlak koncovek	16 bar
Označení na ventilu	(rukojeť) DN, velikost klíče (tělo ventilu) DN, PN
Připojení	vnitřní závit ISO 7/1 paralelní
Valve housing	DR mosaz CW602N CuZn36Pb2As
Koule a jehla	DR mosaz CW602N (pochromovaná)
Rukojeť	Polyamid (PA6.6 30%GF)
Těsnění	O-kroužek EPDM Těsnění PTFE Těsnění měřicí vsuvky EPDM

DN	A (mm)	B (mm)	C (mm)	D (mm)
15	76	104	75	57
20	79	106	75	62
25	83	113	75	75
32	109	166	122	88
40	113	171	122	98
50	120	180	122	115

Ventil	Obj. číslo	Jmenovitý Ø	Kvs m ³ /h	Rozsah průtoku l/h
DN 15L				
	MN80597.441	1/2"	1.62	28.0-720
DN 15S				
	MN80597.442	1/2"	2.11	72.0-1800
DN 20L				
	MN80597.443	3/4"	4.26	72.0-1800
DN 20S				
	MN80597.444	3/4"	4.81	108-2520
DN 25S				
	MN80597.445	1"	9.94	288-7200
DN 32S				
	MN80597.446	1 1/4"	13.3	360-7200
DN 40S				
	MN80597.447	1 1/2"	23.3	360-10800
DN 50S				
	MN80597.448	2"	35.3	1080-28800

3. Diagramy průtoku

3.1 Průtokové diagramy

Graf znázorňuje celkovou tlakovou ztrátu Nexus Valve Brevis pro dané přednastavení a průtok.

Minimální nastavení na stupnici je 0.0 Kv a maximální nastavení (plně otevřený ventil) je 9.9. pozic nastavení, Nastavení po 0.1 je možné, každá poloha odpovídá jiné Kv hodnotě.

Kv hodnota a Kvs hodnota (plně otevřený ventil) znázorňuje tlakovou ztrátu ventilu. Tyto hodnoty se použijí pro návrh systému a volbu čerpadla. Tlaková ztráta až 100 kPa je povolena přes Nexus Valve Brevis. V pracovní oblasti by se neměla vyskytovat kavitace při jakékoli tlakové ztrátě.

DN 15L vnitřní/vnitřní a svěrné šroubení/svěrné šroubení

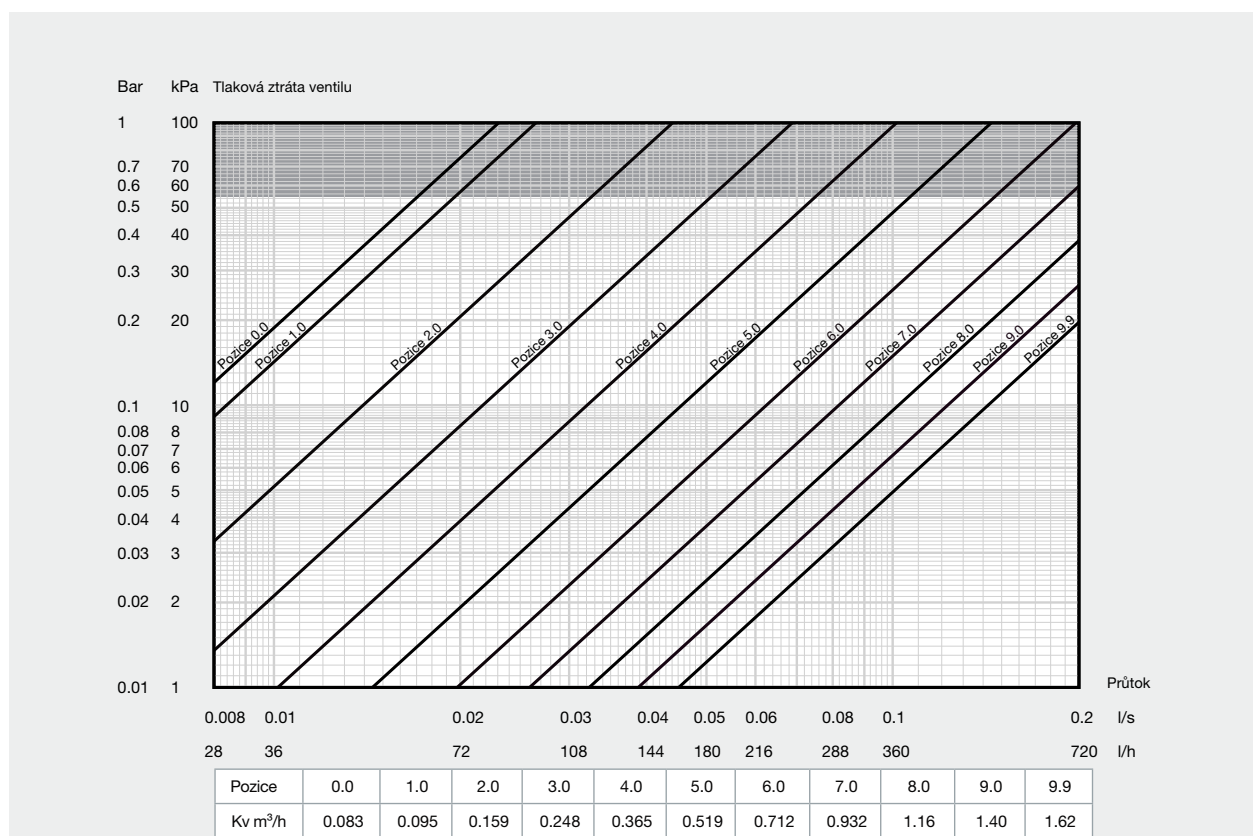

DN 15S vnitřní/vnitřní a svěrné šroubení/svěrné šroubení

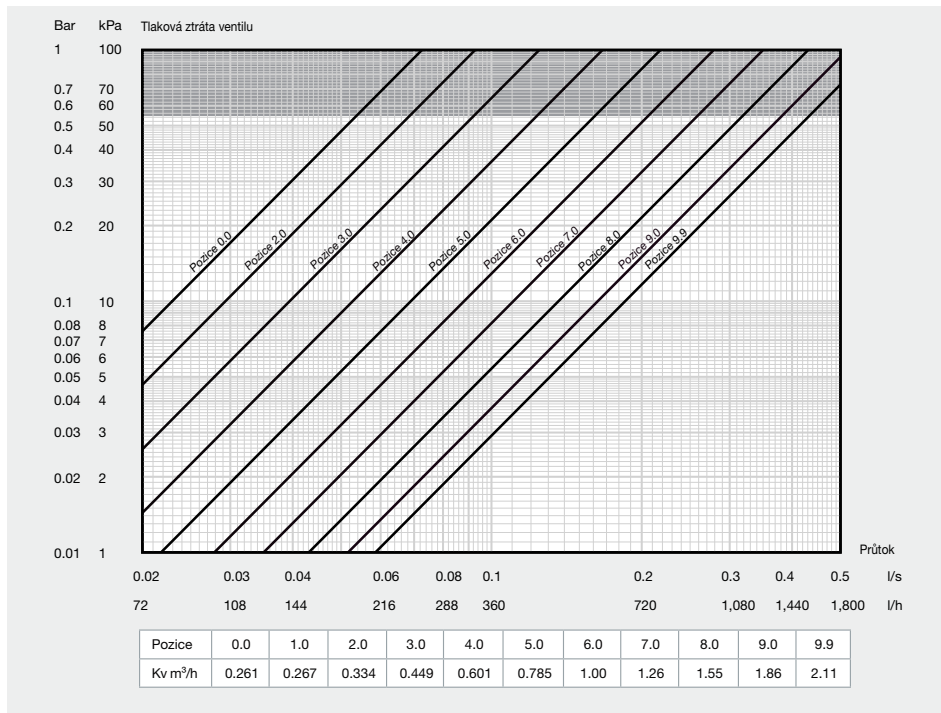

DN 20L vnitřní/vnitřní a svěrné šroubení/svěrné šroubení

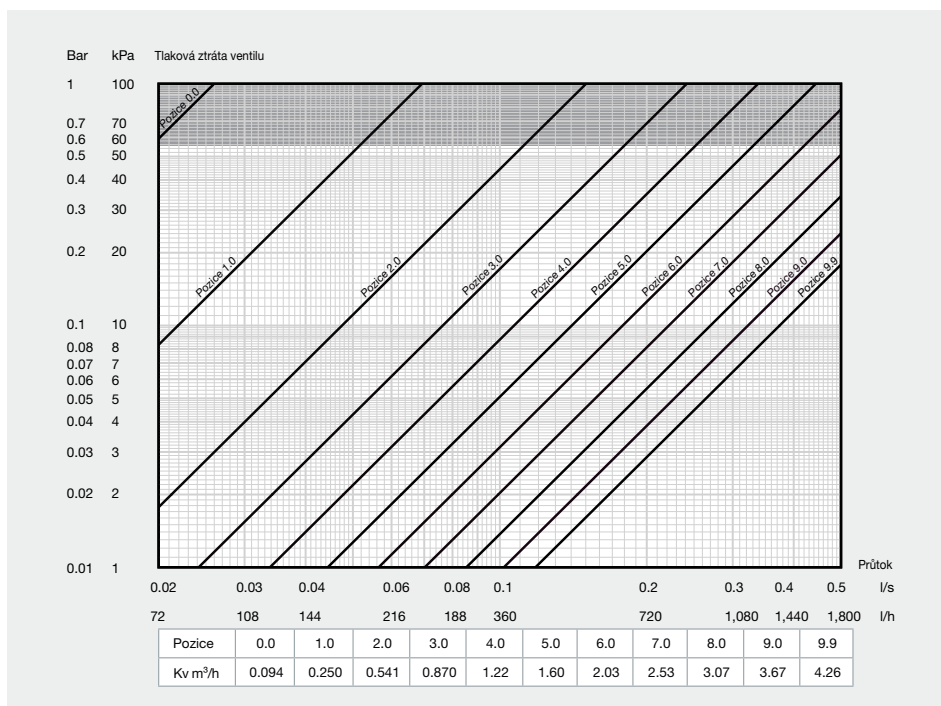

DN 20S vnitřní/vnitřní a svěrné šroubení/svěrné šroubení

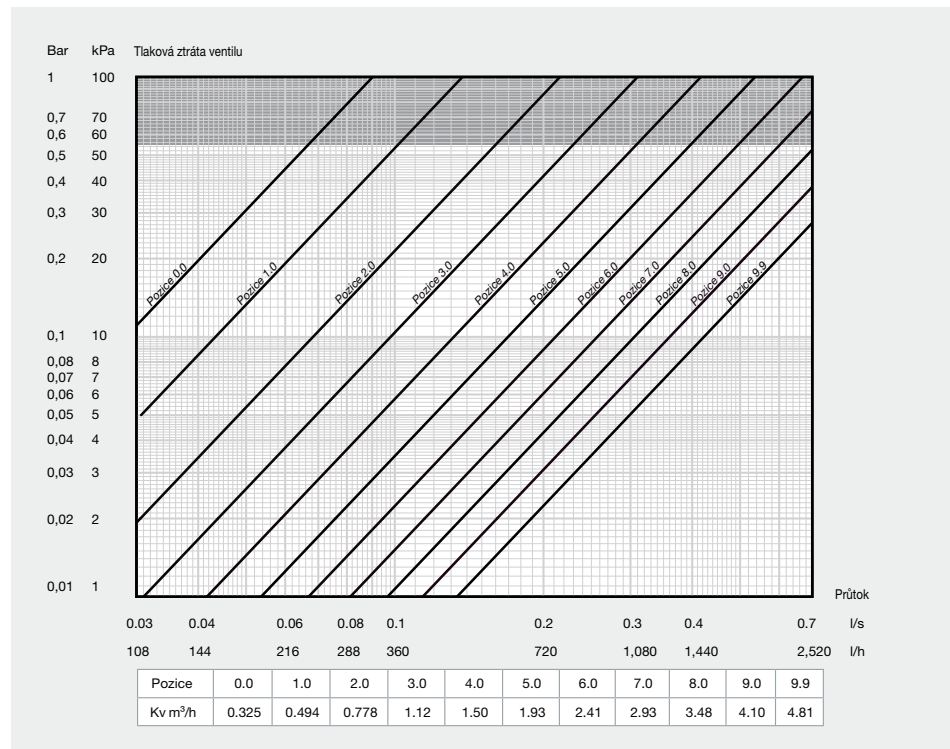

DN 25S vnitřní/vnitřní a svěrné šroubení/svěrné šroubení

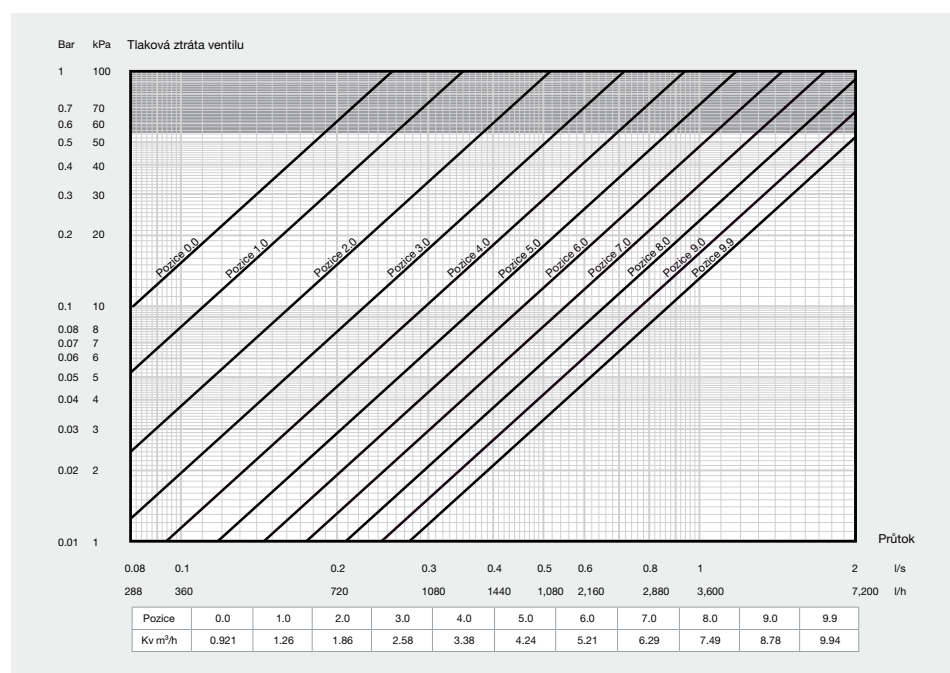

DN 32S vnitřní/vnitřní a svěrné šroubení/svěrné šroubení

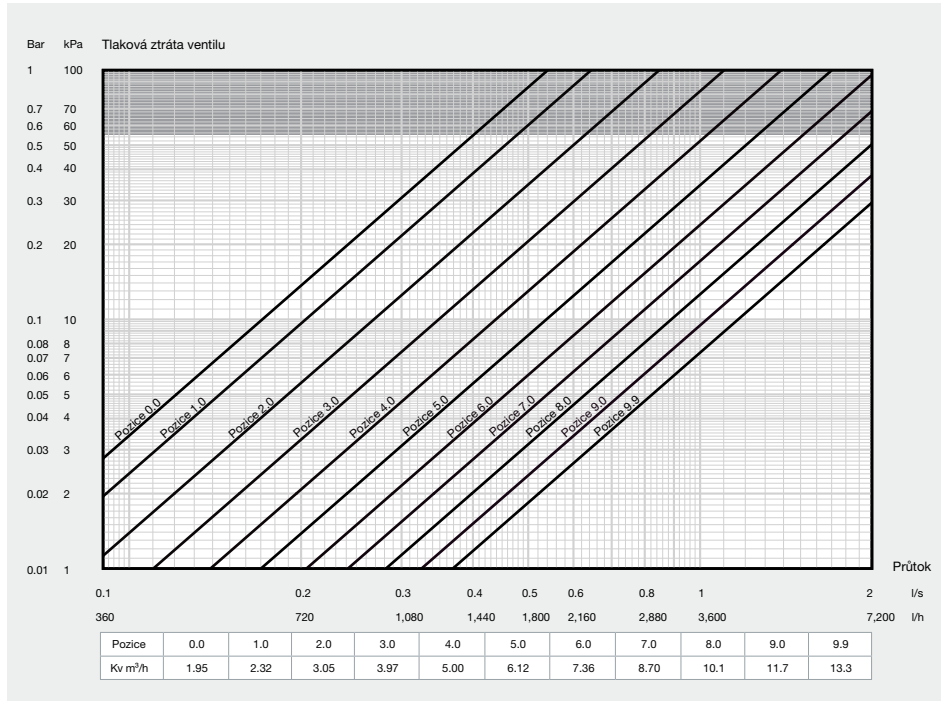

DN 40S vnitřní/vnitřní a svěrné šroubení/svěrné šroubení

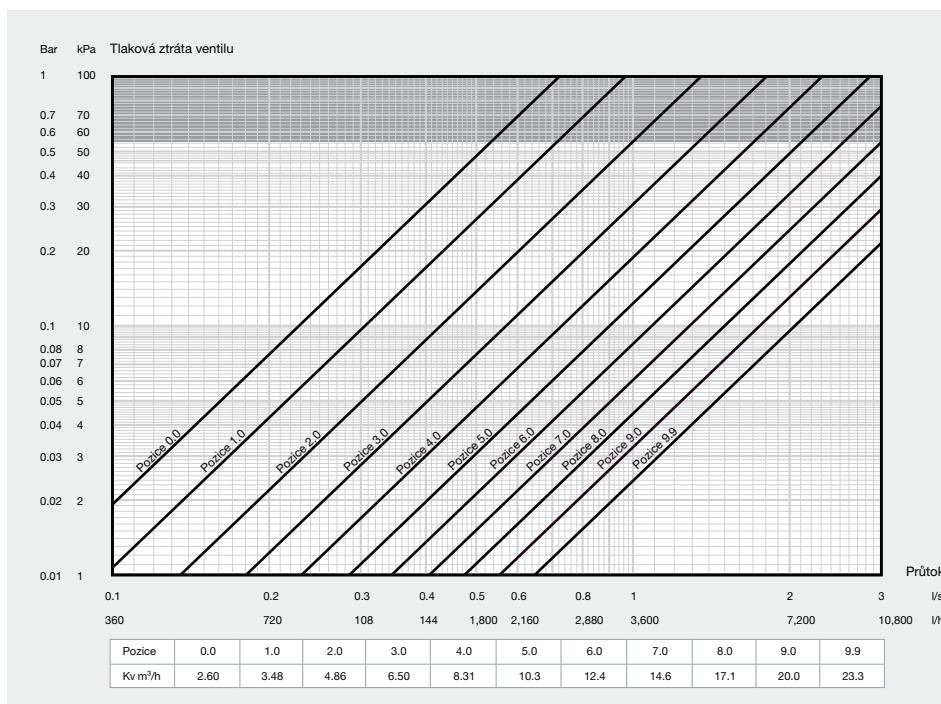

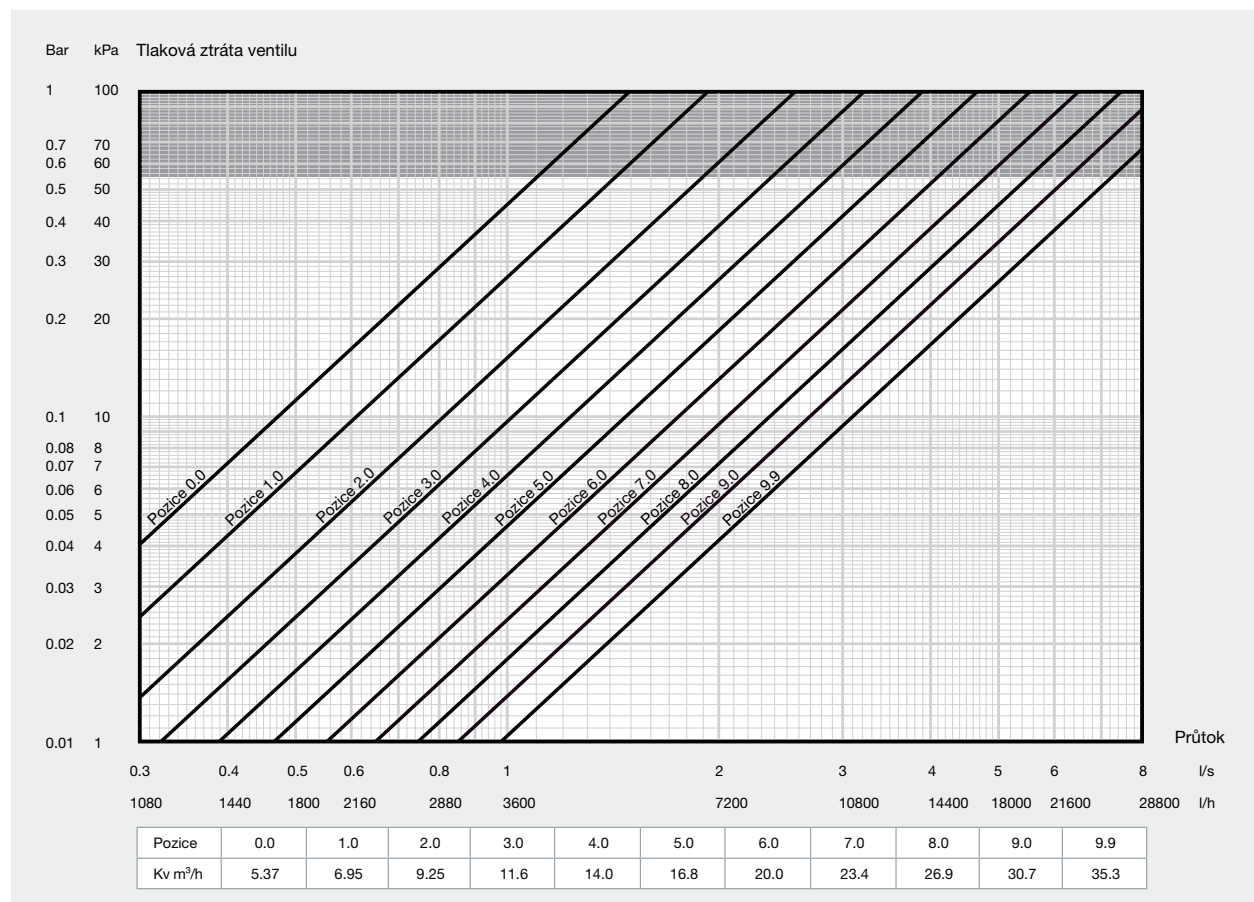

DN 50S vnitřní/vnitřní a svěrné šroubení/svěrné šroubení



4. Příslušenství

4.1 Nexus Valve Brevis příslušenství

Příslušenství	Obj. číslo	Velikost	Popis
	MN80597.7000	DN 15	Izolace pro Nexus Valve Brevis Materiál: expanded polypropylene Barva: anthracit Tepelná vodivost: 0,035 W/mK at 10°C Použití: do 110°C Třída požární ochrany: B2, DIN 4102 and E, EN 13501-1
	MN80597.7010	DN 20	
	MN80597.7020	DN 25	
	MN80597.7030	DN 32	
	MN80597.7040	DN 40	
	MN80597.7050	DN 50	
	MN80597.0001	15 mm x 1/2"	Lisovací fitinky s těsněním ve ventilu na O-kroužek (2 kusy), max. 16 bar
	MN80597.0002	18 mm x 1/2"	
	MN80597.0003	15 mm x 3/4"	
	MN80597.0004	18 mm x 3/4"	
	MN80597.0005	22 mm x 3/4"	
	MN80597.0006	28 mm x 1"	
	MN80597.0007	35 mm x 1 1/4"	
	MN80597.0008	42 mm x 1 1/2"	
	MN80597.0009	54 mm x 2"	
	MN80597.0205	DN 15	Vypouštěcí ventil s vysokým výkonem (Kv 4.5) 1/2" vnitřní-vnitřní závit připojení
	MN80597.0206	DN 20	Vypouštěcí ventil s vysokým výkonem (Kv 4.5) 3/4" vnitřní-vnitřní závit připojení
	MN80597.0207	DN 25	Vypouštěcí ventil s vysokým výkonem (Kv 4.5) 1" vnitřní-vnitřní závit připojení



Produkty pro systémy vytápění dodáváme do společností zajišťujících instalace ve více než 70 zemích. Využíváme síť dceřiných společností a velkoobchodů se silným zázemím, působících na místních trzích a poskytujících odborné poradenství.

NexusValve Brevis
Katalog pro projektanty

www.flamcogroup.com/cz

Česká republika
Flamco CZ s.r.o.

K Bílému vrchu 2978/5

193 00 Praha 9

T +420 284 001 081

E flamco.cz@aalberts-hfc.com

Slovenská republika
Flamco SK s.r.o.

Ul. K. Mikszátha 6

979 01 Rimavská Sobota

T +421 475 634 043

E flamco.sk@aalberts-hfc.com